



**CREATORI ITALIANI
D'ILLUMINAZIONE**



CATALISTINO N° 8.0

LED 2020

La **nostra missione**
è ispirare tramite le **diverse**
forme che può **assumere**
la luce.



INDICE

Novità.....	4	Shop95	230
Indice fotografico	8	Track Light	240
Azienda.....	16		
		Sensori	242
Go Smart	26		
Aria Smart Wifi	30	Arredo Led	244
Blanca Smart	31	Sospensioni.....	246
Accento Smart	32	Plafoniere	252
Spotfive Smart	35	Decorativo.....	260
Interruttore Smart	36		
Smart Power.....	37	Outdoor	274
		Garden	276
Sorgenti Led	38	Solari	284
Filamento	40	Calpestabili	296
Classiche	64	Plafoniere	302
Spot.....	84	Accessori	306
Speciali	90		
Professionali	106	Versatili	308
Tubi Led	122	Cabinet	310
		Notturmi	314
Sistemi Lineari	124	Hobby	316
Strip Led	126		
Profili in Alluminio	136	Proiettori	320
Plafoniere	154	Portatili	322
Plafoniere Stagne	160	Proiettori	332
		Proiettori Sport	350
Pannelli Led	166	Accessori	356
Incasso.....	168		
Plafone.....	190	Sospensioni Industriali	358
Accessori	196		
		Arredo Urbano	366
Incasso	200		
Emergenza e Cortesia.....	202	Sistemi Espositivi	374
Downlight.....	206		
Supporti.....	212	Indice Alfabetico	376
Gesso	220		





ARIA SMART
WiFi
Pag. 30



BLANCA SMART
Pag. 31



ACCENTO SMART
Pag. 32/33



SPOTFIVE SMART
Pag. 35



INTERUTTORE SMART
Pag. 36



SMART POWER
Pag. 37

SORGENTI LED

FILAMENTO

AMPLIAMENTO GAMMA
LUCE NATURALE
DISPONIBILE SU TUTTE LE SORGENTI LED

4000K



INCANTO

Pag. 45



INCANTO SATEN

Pag. 48

BLISTER



INCANTO

Pag. 58



INCANTO SATEN

Pag. 61

SPECIALI



TRE-D

Pag. 98



TRE-D SLIM

Pag. 99



ARIA MULTICOLOR RGBW

Pag. 100

PROFESSIONALI



LOTUS

DISPONIBILE
ANCHE IN LUCE
CALDA **1800K**

Pag. 115



PLOSE 360

Pag. 120



PAR56

LAMPADA LED
IN VETRO
PER PISCINE

Pag. 121

SISTEMI LINEARI

STRIP LED



MULTICOLOR
RGBW

ACCÈNTO

Pag. 128

PLAFONIERA



UGR<16
UNIFIED GLARE RATING

LINKY

Pag. 158 / 159

PLAFONIERA STAGNA



EMERGENZA
3H
AUTONOMIA

ITALIA ROUND

Pag. 165

PANNELLI LED INCASSO



**P-QUADRO
ADVANCE
Backlight**

Pag. 180



Lame di luce

**P-QUADRO
Recessed**

Pag. 188 / 189

INCASSO

DOWNLIGHT

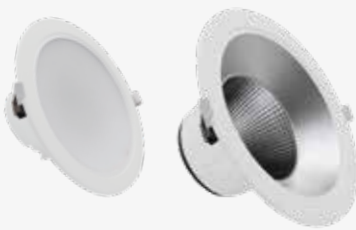

TRICOLOR

Temperatura luce
selezionabile
3000K-4000K-6000K

SPOTFIVE

Pag. 208 / 209

SUPPORTI

INCASSO



Montaggio lampada
a scatto

KLIK

Pag. 214 - 215 -
216 - 217

SHOP 95



**FUTURA
SHOP 95**

Pag. 234

TRACK LIGHT



BINARY

Pag. 240

ARREDO LED

DECORATIVO



Appliche
bidirezionale

FORMA
Pag. 270



AXO
Pag. 271 / 272

OUTDOOR

SOLARI



fino a
8 ORE di luce al giorno

GRATIS

LEVANTE

Pag. 294

HOBBY

VERSATILI



**SALLY
FUNNY
PENNY**

Pag. 318

PROIETTORI



SIRIO SLIM

Pag. 342



PORTEO

Pag. 344



HERMES

Pag. 345

SOSPENSIONI INDUSTRIALI



DISCOVERY SLIM

Pag. 364

ARREDO URBANO



EVOSTREET

Pag. 369



CITYONE

Pag. 372



INDICE FOTOGRAFICO PRODOTTI

Uno sguardo d'insieme prima di entrare
nel dettaglio delle migliori soluzioni
d'illuminazione.

GO SMART



Aria Smart Wifi
Pag. 30



Blanca Smart
Pag. 31



Accento Smart
Pag. 32 / 33



Spotfive Smart
Pag. 35



Interruttore Smart
Pag. 36



Smart Power
Pag. 37

SORGENTI LED

FILAMENTO



Incanto
Pag. 44



Incanto Saten
Pag. 47



Incanto Epoca
Pag. 52



Incanto Epoca Decorative
Pag. 54



Incanto Epoca XI
Pag. 55



Incanto Blister
Pag. 56



Incanto Saten Blister
Pag. 60

CLASSICHE



Harmony 95
Pag. 66



Harmony 80
Pag. 68



Classica
Pag. 69



Onda
Pag. 70



Aria Plus
Pag. 72



Aria Bold
Pag. 76



Ecoline
Pag. 78



Aria Plus Blister
Pag. 81



Onda Blister
Pag. 82

SPOT



Spot Maxiled - Multiled
Pag. 86



Lexar 38 - Dicro Shop 95
Pag. 87



Lexar 110
Pag. 88



Lexar 60
Pag. 89

SPECIALI



Pixy
Pag. 92



Lampada Frigo
Pag. 94



Killer 50
Pag. 95



Lampada Votiva
Pag. 96



Exa - Zaphira
Pag. 97



Tre-D
Pag. 98



Tre-D Slim
Pag. 99



Aria Multicolor
Pag. 100



Sensor
Pag. 102



Circolina Led
Pag. 103



Killer 50 Blister
Pag. 104



Sensor Blister
Pag. 105



PI-Cover
Pag. 108



Gxled
Pag. 109



City Lamp - Superled
Pag. 110



Superled
Pag. 111



Serie Light
Pag. 112



Saphirled
Pag. 114



Lotus 70
Pag. 115



Maxima
Pag. 117



Maxima Round
Pag. 118



Plose 360
Pag. 120



Par56
Pag. 121

TUBI LED

SISTEMI LINEARI

STRIP LED



Full Vision
Pag. 123



Accènto
Pag. 128



Accènto Pro
Pag. 130



Alimentatori - Controller Rgbw
Controller Wi-Fi Rgbw
Pag. 134



Accessori
Accènto Pro
Pag. 135

PROFILI IN ALLUMINIO



Profilo Superficie
Pag. 138



Profilo Incasso
Pag. 141



Profilo Angolare
Pag. 143



Profilo 40°
Pag. 144

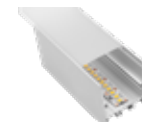

Profilo Sospensione
Pag. 145



Profilo Vela
Pag. 146



Profilo Calpestabile
Pag. 147



Profilo Scale
Pag. 148



Profilo Perimetrale
Pag. 149



Profilo Cartongesso
Pag. 150

PLAFONIERE



Speedy
Pag. 156



Stabila
Pag. 157



Linky
Pag. 158

PLAFONIERE STAGNE



Suprema-V
Pag. 162



Suprema Advance
Pag. 163



Italia
Pag. 164



Italia Round
Pag. 165

PANNELLI LED

INCASSO



P-Tondo
Pag. 170



Frisbee
Pag. 171



Frisbee Quadro
Pag. 172



P-Quadro
Pag. 173



P-Quadro Advance
Pag. 175



P-Quadro 42U
Pag. 179



P-Quadro Advance Backlight
Pag. 180



P-Quadro40 Advance
Pag. 181



P-Line 40
Pag. 182



P-Quadro Elegance
Pag. 183



Maratea
Pag. 186



Modulo
Pag. 187



P-Quadro Recessed
Pag. 188

PLAFONE



PI-Tondo
Pag. 192



PI-Quadro - PI-Tondo
Pag. 193



PI-Quadro 47
Pag. 194

ACCESSORI



Ricambio Driver 12W E 18W
Pag. 196



Ricambio Driver 24W
Pag. 196



Ricambio Driver 40W
Pag. 196



Ricambio Driver 42W
Pag. 196



Driver Dimmerabile 42W 1-10W
Pag. 197



Driver Dimmerabile 42W Trailing Edge
Pag. 197



Kit Emergenza
Pag. 198



Sensore Daylight
Pag. 198



Driver Dimmerabile 42W Dali
Pag. 198



Kit Clip - Kit Plafone Kit Sospensione
Pag. 198/199

INCASSO

EMERGENZA E CORTESIA

DOWNLIGHT



Cortès
Pag. 204



Sicura Led
Pag. 205



SPOTfive
Pag. 208



Futura Led
Pag. 210



Futura Advance
Pag. 211

SUPPORTI



Klak
Pag. 213



Klik
Pag. 214



City Frame
Pag. 219

GESSO



Jessy
Pag. 222



Kon170 - Miro200 - Dali310
Pag. 226



Jessy Bolle
Pag. 227



Eclisse
Pag. 228



Soffio
Pag. 229

SHOP95



Par Shop - Cameta
Pag. 233



Futura Shop 95
Pag. 234



Venus Shop - Regia Shop
Pag. 236



REGIA SHOP
Pag. 237

TRACK LIGHT

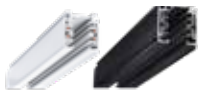

Binary
Pag. 240



Connettori
Pag. 241

SENSORI



Sensori
Pag. 243

ARREDO LED

SOSPENSIONI



Fantasy
Pag. 248



Fusion 150
Pag. 249



Colorfull
Pag. 250



Per8
Pag. 251

PLAFONIERE



Blanca Perla
Pag. 254



Blanca Slim
Pag. 255



Pratika
Pag. 256



Oasi
Pag. 258

DECORATIVO



Qube
Pag. 264



Rondò
Pag. 265

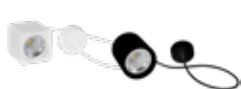

Qube - Rondò
Pag. 266



Stylo
Pag. 267



Push & Go
Pag. 268



Up&Down
Pag. 269



Forma
Pag. 270



Axo
Pag. 271

OUTDOOR

GARDEN



Gaudino - Aladino - Paladino
Pag. 278



Lilandà
Pag. 279



Spike Light
Pag. 282



Fiesta Led
Pag. 283

SOLARI



Arcadia 1.5
Pag. 287



Arcadia 3.2 - Arcadia 6.8
Pag. 289



Diverso
Pag. 292



Levante
Pag. 294

CALPESTABILI

PLAFONIERE



Pavi
Pag. 298



Prima 45
Pag. 304



Hora - Hera
Pag. 305

ACCESSORI



Connettori
Pag. 307



Driver
Pag. 307

VERSATILI**CABINET****NOTTURNI**

Terry - Nemo - Italo
Pag. 311

Solidea
Pag. 313



Mouse - Tommy
Pag. 315

HOBBY

Sally - Funny - Penny
Pag. 318



Safety Car
Pag. 319

PROIETTORI**PORTATILI**

Mini Work
Pag. 326



Sirio Work - Century Work
Pag. 327



Free Work
Pag. 328



Rework
Pag. 329



Focus
Pag. 330

PROIETTORI

Horienta12
Pag. 334



Horienta20
Pag. 335



Horienta Plus
Pag. 336



I-Flat
Pag. 337



Shuttle Slim
Pag. 338



Sirio Plus
Pag. 340



Sirio Slim
Pag. 343



Porteo
Pag. 344



Hermes
Pag. 345



Dmemory Advance
Pag. 348



Dmemory Advance Slim
Pag. 349

PROIETTORI SPORT**ACCESSORI**

Opentop 180
Pag. 354



Stadio
Pag. 355



Stand50
Pag. 357



Tripod160
Pag. 357

SOSPENSIONI INDUSTRIALI

Extrema 150
Pag. 360



Accessori Extrema
Pag. 361



Discovery
Pag. 362



Discovery Slim
Pag. 364

ARREDO URBANO

EkoDeo
Pag. 368



Evostreet
Pag. 369



Shark Dim
Pag. 370



Zerotondo
Pag. 371



Cityone
Pag. 372



**DOVE LE IDEE
VENGONO ALLA
LUCE**





L'AZIENDA

CHI SIAMO

Dal 1995 CENTURY è un punto di riferimento nel settore dell'**illuminazione**, grazie alla capacità di sviluppare prodotti perfettamente in linea con le esigenze dei consumatori, mantenendo sempre inalterato l'**ideale rapporto qualità-prezzo**. Studio, progettazione e realizzazione di prodotti, utilizzando sorgenti a LED, con lo sguardo perennemente rivolto alle **alte prestazioni** e al **design**.

Alla base un team di professionisti con un obiettivo definito: garantire la possibilità di illuminare ogni spazio attraverso **soluzioni innovative e intelligenti**, tutte caratterizzate da un **elevato risparmio energetico**.

24 anni di ricerche e di progresso, trascorsi attraverso step che hanno lasciato una traccia. Come nel 2004, quando si registra la creazione dei primi packaging parlanti, nuove confezioni con simbologie e icone intuitive.

O come due anni più tardi, nel 2006, quando viene lanciata sul mercato la lampada elettronica più piccola al mondo, la A13-7W. Un'**arte creativa** in continua evoluzione: nel 2007 Century lancia i primi Visual Box sul mercato, packaging in PET trasparente che aumentano l'appeal del prodotto, confezioni poi imitate sul mercato.



Poi, nel 2011, si completa la gamma di lampade Cfl tra le più vaste in Europa.

Una storia in crescendo, visto che a tre anni di distanza Century presenta la linea di apparecchi professionali dedicati alla vendita, SHOP 95, con tecnologia brevettata REELUX.

Nel 2016 Century apre la sua **nuova grande casa**. Un'area di 32.000 mq dove quotidianamente, con la passione del primo giorno, prendono forma soluzioni in grado di migliorare la vita delle persone illuminandola. La qualità del lavoro, l'entusiasmo e la capacità di guardare al futuro con rinnovato ottimismo e spirito creativo fanno di Century una **garanzia di professionalità e affidabilità** nel campo dell'illuminazione.



IMPEGNO

Il **successo** è il frutto del duro lavoro. In **Century** questo lo sappiamo e ci impegniamo ogni giorno per portare avanti i nostri **obiettivi**. La collaborazione e la dedizione del **team** sono la componente fondamentale per la buona riuscita del lavoro di un'azienda. È questa la **cultura** che tramandiamo a tutti i nostri collaboratori.

INNOVAZIONE

Cosa è più bello di lavorare per la costruzione del **futuro**? Non parliamo solo di novità ma di miglioramento continuo per il **planeta** e per tutti noi. Giornalmente **sviluppiamo** e pensiamo a nuove **idee** che migliorano lo stile di vita dei nostri clienti e contribuiscono al **benessere** del pianeta.



SOSTENIBILITÀ

Il **risparmio energetico** e la **sostenibilità ambientale** sono valori espressi non solo dai nostri prodotti: sono parte integrante della **cultura aziendale**. Dal 2017 sulla nostra sede sono operativi 200 **pannelli fotovoltaici** che la rendono al 50% autonoma a livello energetico. L'aspirazione è quella di raggiungere l'autonomia completa entro il 2022.

INTEGRITÀ

Il rispetto delle persone, delle cose e delle risorse del pianeta ci rende **orgogliosi**. Da anni costruiamo rapporti personali pluriennali, basati sull'**onestà**, il **rispetto** e la **collaborazione**. Non esiste sostenibilità a lungo termine senza **integrità professionale**, aziendale e personale.



RISPARMIO ENERGETICO E SOSTENIBILITÀ

Consapevoli che le scelte di oggi incideranno sul mondo di domani, abbiamo fatto nostro l'impegno di **guardare al futuro** con responsabilità, che si traduce nella tutela della **salute umana** e nel rispetto dell'**ambiente**.

Valori che diventano prassi operativa, un 'fare' aziendale che ha nelle persone il proprio punto di riferimento e che punta a ridurre sensibilmente l'impatto ambientale con l'impiego di **fonti d'energia rinnovabili**.

Dalla nostra azienda ai nostri prodotti: **idee** e **soluzioni** ad alto risparmio energetico, sostenibili, nel pieno rispetto dell'ambiente.

LED is more....tutti gli eco vantaggi del LED: maggiore durata, minori sostituzioni, meno spreco e assenza di sostanze nocive sono i motivi principali di un cambiamento che offre **risparmi notevoli** e tutela l'esperienza dei consumatori.





RICERCA CONTINUA E INNOVAZIONE

L'illuminazione guarda all'eccellenza



TUTTA LA FORZA DEL COLORE

Century crede nella qualità della **resa luminosa** offrendo soluzioni - consumer e professionali - che raggiungono valori CRI>95. L'indice CRI misura, da un minimo di 0 ad un massimo di 100, la capacità di rendere **naturali e reali i colori** degli oggetti illuminati.



CON PRODOTTI DI QUALITÀ NON PRENDI **ABBAGLI**



Century dispone di soluzioni in grado di illuminare uffici, stanze, aule e luoghi di lavoro tenendo sempre presente l'obiettivo del **comfort visivo**.

Per questo sono disponibili una serie di prodotti dotati di fattore **UGR<19**. L'Unified Glare Rating è sviluppato per valutare l'abbagliamento diretto relativamente ad ogni specifica applicazione.

Il suo **valore** dipende dalla disposizione degli apparecchi illuminanti, dalle caratteristiche dell'ambiente (dimensione e indici di riflessione) e del punto di osservazione degli operatori.

I valori oscillano da 10 (nessun abbagliamento) a 30 (abbagliamento consistente), secondo una scala di 3 unità: più basso è il valore, minore il grado di abbagliamento.

Questo fattore unificato tiene conto della **luminanza di sfondo** (soffitto, pareti) e della somma dell'apporto di ciascun apparecchio collocato nel locale rispetto ad una posizione standard dell'osservatore.

Century garantisce **un'illuminazione piacevole ed efficiente**, assicurando così il **benessere visivo** quotidiano nei luoghi di studio e lavoro.



UNA NUOVA ESPERIENZA DI NAVIGAZIONE

Uno spazio totalmente rinnovato a vostra completa disposizione, da consultare come, quando e dove desiderate. Il portale www.century-italia.it ha cambiato forma, tenendo sempre presenti quelli che sono i valori aziendali: **impegno, innovazione, integrità e sostenibilità**. Su queste fondamenta è nato un sito che si sposa con le esigenze dei **professionisti** e dei **consumatori**.

La facilità d'uso rende **l'esperienza di navigazione** sempre più **piacevole e performante**. La struttura ideale per soddisfare le esigenze di ogni utente.

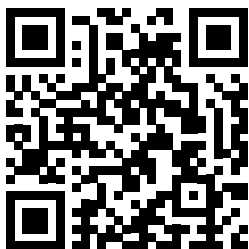

Scoprire tutte le **novità** d'illuminazione non è mai stato così facile e veloce.

Scannerizza il **codice QR**.

Visita www.century-italia.it



Storie

Dal 1995, quotidianamente, **progettiamo** e **innoviamo** portando il meglio in ogni casa, famiglia e organizzazione per rendere il mondo più efficiente e sostenibile.

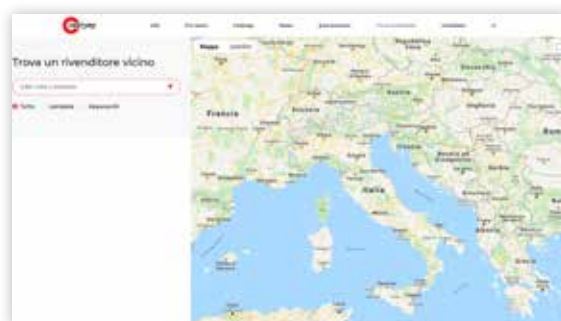

Trova Rivenditore

Cerchi un rivenditore più vicino? Da oggi **basta un clic** per conoscere dove poter acquistare tutti i prodotti a marchio Century.



Presentazione Linea

Entriamo nel dettaglio di ogni linea di prodotto, presentando le **caratteristiche applicazioni** e tutto ciò che occorre per rendere semplice e unica la tua esperienza con le **soluzioni** pensate per illuminare.



Dati Tecnici e Documenti

Ogni prodotto ha le sue **qualità e prerogative**. E noi siamo pronti a mostrarvele offrendo tutte le documentazioni e specifiche a portata di clic.



Area Business

Uno **spazio** interamente dedicato al **B2B**, un sistema nuovo che ci permette di entrare in contatto con i nostri clienti fornendo il miglior **supporto** possibile.

GO

SMART

La domotica senza costi!



ARIA SMART WIFI · BLANCA SMART
ACCENTO SMART · SPOTFIVE SMART
INTERRUTTORE SMART · SMART POWER

Controllo remoto da smartphone

Powered by
tuya

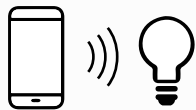

Controllo VOCALE



NESSUN HUB RICHIESTO



Timer On / Off



Scelta tra milioni di colori



Regolazione luminosità



Controllo sincronizzato



È possibile illuminare ogni ambiente da qualsiasi posizione, anche lontano da casa: tramite la voce, grazie agli assistenti virtuali, oppure direttamente da uno smartphone con connessione dati attiva. Accensione, spegnimento, regolazione colore e luminosità, più tutta una serie di funzionalità che nessun dispositivo illuminotecnico è stato mai in grado di offrire.

Soluzioni intelligenti



Un tempo comandare le lampadine con la voce era uno scenario da film di fantascienza. Ora invece è realtà. Tramite la voce o tramite l'app potremo **impostare la luminosità e la tonalità di colore**, programmare l'accensione o lo spegnimento e tanto altro ancora...

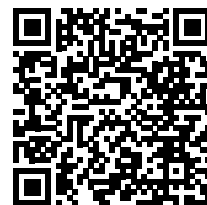

Controllo vocale

Puoi usare la tua voce per chiedere agli **assistenti virtuali** Alexa o Google Assistant di accendere la luce, regolare il suo colore e la sua luminosità. Magico!

Timer ON / OFF

Adatta la tua luce alla tua routine. Puoi **programmare l'accensione** insieme alla tua sveglia e lo spegnimento quando esci. Puoi simulare la tua presenza quando sei in vacanza, oppure programmare lo **spegnimento notturno** nella stanza dei bambini.

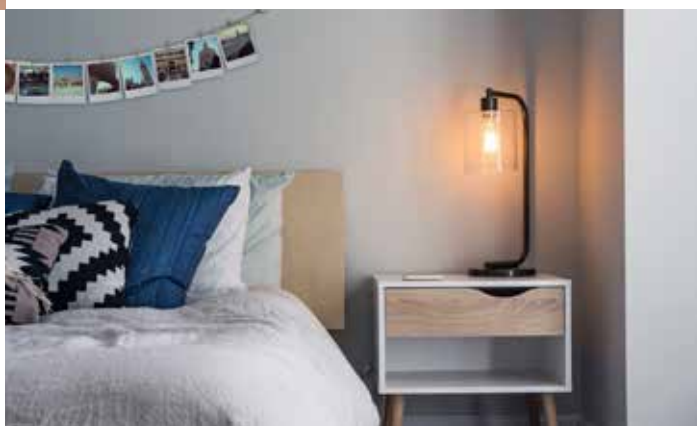



Milioni di colori

Il colore è emozione, energia, stato d'animo. Crea la **giusta atmosfera** per ogni occasione grazie alle **infinite possibilità di scelta**.



Bianco puro, alta luminosità

Quando c'è bisogno di luce scegli il bianco. **Tanta luce con un CRI>85**. Imposta un bianco freddo quando leggi o studi e un bianco caldo per le attività meno impegnative.

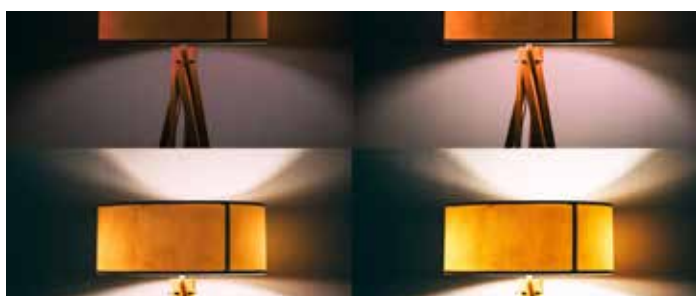

Dimmerabile

Regola la luminosità in base alle tue esigenze: la tua casa è un luogo dinamico e la luce sa adattarsi benissimo.

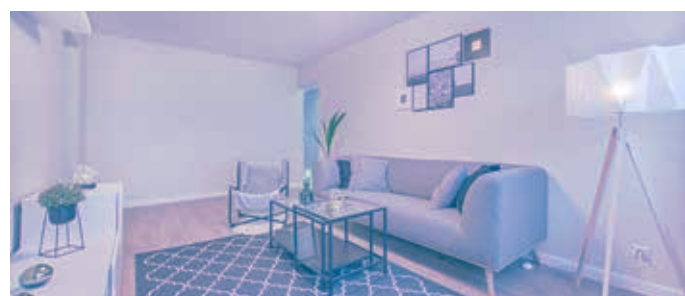

Crea i tuoi gruppi

Raggruppa i tuoi dispositivi GO SMART per un **controllo sincronizzato**. Tutta la luce della tua casa sarà nel palmo di una mano!



Ovunque sei

Puoi **controllare** e **regolare** la tua luce **sia in casa che fuori**. Non è necessario alcun dispositivo di rete aggiuntivo (o hub), bastano uno smartphone e una connessione dati. Semplice no?

NEW

SORGENTI LED - SPECIALI

ARIA SMART

WiFi

Dimmerabile



3000K-6500K

VANTAGGI

Puoi usare il tuo smartphone o usare la tua voce per chiedere agli assistenti virtuali ALEXA e GOOGLE ASSISTANT di accendere la luce, regolare il colore o la sua intensità. Puoi programmare l'accensione insieme alla sveglia o simulare la tua presenza quando sei in vacanza, oppure programmare lo spegnimento notturno nella stanza dei bambini.

Caratteristiche

RA	25.000	on/off	-83%	IP20	A+	F
CRI>80	Durata (ore)	≥15.000 Accensioni	Risparmio	Grado di Protezione	Classe energetica	OK Superfici Infiammabili

APPLICAZIONI

Ideale per ambienti domestici e illuminazione generica.

CONFEZIONATA IN BLISTER

Codice Prodotto	Attacco	Watt	Comparazione	Lumen	Colore luce	Volt/Hz	Angolo	Milliamp.	Fatt. potenza	Misure Øxh mm	Peso gr	Imballo pz	Prezzo
NEW G3SMART-102700	E27	10W	60W	806Lm	RGB-3000K-6500K	220-240V/AC 50/60 Hz	220°	50mA	≥0,50	60x118	50	10/50	€ 21,50

Powered by



Controllo remoto da smartphone

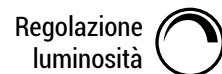
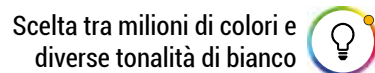
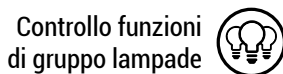
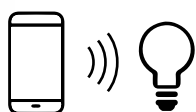

NEW

GO SMART

BLANCA SMART

2 YEARS
WARRANTY

3000K-6500K

VANTAGGI

Puoi usare il tuo smartphone o usare la tua voce per chiedere agli assistenti virtuali ALEXA e GOOGLE ASSISTANT di accendere la luce, regolare il colore o la sua intensità. Puoi programmare l'accensione insieme alla sveglia o simulare la tua presenza quando sei in vacanza, oppure programmare lo spegnimento notturno nella stanza dei bambini.

Caratteristiche

-80%	IP20	I	F
Risparmio	Grado di Protezione	Classe di isolamento	OK Superfici Infiammabili

APPLICAZIONI

Ideale per ambienti domestici e illuminazione generica.

Codice Prodotto	Watt	Comparazione	Lumen	Colore luce	Volt/Hertz	Angolo	Milliamp.	Fatt. potenza	Misure Øxh mm	Peso gr	Imballo pz	Prezzo
NEW BCSMA-243800	24W	48W	1800Lm	3000K-6500K	230V/AC 50/60 Hz	120°	197mA	> 0,50	380x60	-	1/10	€ 59,00

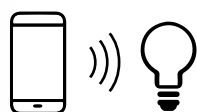
Powered by
tuya**Controllo remoto da smartphone**

Timer ON/OFF

Controllo funzioni di gruppo lampade

Scelta tra le diverse tonalità di bianco

Regolazione luminosità



NEW

GO SMART

ACCENTO SMART



pronta all'uso!



ACRSMA
Kit Strip Smart

VANTAGGI

Puoi usare il tuo smartphone o usare la tua voce per chiedere agli assistenti virtuali ALEXA o GOOGLE ASSISTANT di accendere la luce, regolare il colore o la sua intensità. Il Kit comprende Strip Led RGB White, alimentatore e controller.

Caratteristiche

RA	35.000	on/off	IP20	A++	F
CRI>80	Durata (ore)	≥15.000 Accensioni	Grado di Protezione	Classe energetica	OK Superfici Infiammabili

APPLICAZIONI

Ideale per ambienti domestici e illuminazione generica.

Codice Prodotto	Metri	Watt	Lumen	Colore luce	Volt/ Hertz	Angolo	Milliamp.	Fatt. potenza	Peso gr	Imballo pz	Prezzo
NEW ACRSMA-484800	5m	4.8W/m x 5m	1650	RGBW-4000K	220-240V/AC	120°	110mA	> 0,50	315	10 / 20	€ 69,00

Powered by
tuya



Controllo remoto da smartphone

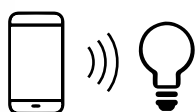

Timer ON/OFF

Controllo funzioni di gruppo lampade

Scelta tra milioni di colori e diverse tonalità di bianco

Regolazione luminosità



NEW

GO SMART

ACCENTO SMART

2 YEARS
WARRANTY**GO**
SMART**CTL SMA**
Controller Strip LED
RGBW**COMPATIBILE CON**
ACRGBW-196010 PAG. 128**VANTAGGI**

Puoi usare il tuo smartphone o usare la tua voce per chiedere agli assistenti virtuali ALEXA o GOOGLE ASSISTANT di accendere la luce, regolare il colore o la sua intensità. Il controller CTL SMA rende Smart le Strip Led RGBW tradizionali (comp. con ACRGBW-196010).

Caratteristiche**IP20**Grado di
Protezione**APPLICAZIONI**

Ideale per ambienti domestici e illuminazione generica.

Codice Prodotto	Watt	Volt/ Hertz	Milliamp.	Misure Lxlxh mm	Peso gr	Imballo pz	Prezzo
NEW CTL SMA-ACRGBW	Max 120W	12-24 V DC	4CH x 5 A	45x85x22	45	10 / 20	€ 33,00

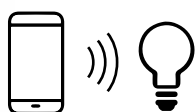
Powered by
tuya**Controllo remoto da smartphone**Timer
ON/OFF Controllo funzioni
di gruppo lampade Scelta tra milioni di colori e
diverse tonalità di bianco Regolazione
luminosità WORKS WITH
amazon alexaworks with the
Google Assistant



TUTTA L'ILLUMINAZIONE
NELLE TUE MANI



NEW

GO SMART

SPOTfive SMART

Dimmerabile

2 YEARS
WARRANTY**SPFRSMA**
Dimmerabile

3000K-6500K

**SPFSMA**
Dimmerabile

3000K-6500K

VANTAGGI

Puoi usare il tuo smartphone o usare la tua voce per chiedere agli assistenti virtuali ALEXA e GOOGLE ASSISTANT di accendere la luce, regolare il colore o la sua intensità. Puoi programmare l'accensione insieme alla sveglia o simulare la tua presenza quando sei in vacanza, oppure programmare lo spegnimento notturno nella stanza dei bambini.

APPLICAZIONI

Ideale per hotel, negozi, uffici e illuminazione generica.

Caratteristiche

RA	35.000	on off	-52%	IP20	IK08	A+	F
CRI>80	Durata (ore)	≥15.000 Accensioni	Risparmio	Grado di Protezione	Protezione d'Urto	Classe energetica	OK Superfici Infiammabili

Codice Prodotto	Watt	Comparazione	Lumen	Colore luce	Volt/ Hertz	Angolo	Milliamp.	Fatt. potenza	Misure Øxh mm	Peso gr	Imballo pz	Prezzo
NEW SPFRSMA-121400	12W	24W	750Lm	RGBW-3000K-6500K	220-240V/AC 50/60 Hz	120°	76mA	> 0,50	200x75	420	10/20	€ 54,00
NEW SPFRSMA-181900	18W	48W	1170Lm	RGBW-3000K-6500K	220-240V/AC 50/60 Hz	120°	160mA	> 0,50	220x75	420	10/20	€ 75,00
NEW SPFSMA-181900	18W	48W	1800Lm	CCT-3000K-6500K	220-240V/AC 50/60 Hz	100°	180mA	> 0,50	190x65	310	10/20	€ 49,00
NEW SPFSMA-241900	24W	50W	2400Lm	CCT-3000K-6500K	220-240V/AC 50/60 Hz	100°	230mA	> 0,50	190x65	310	10/20	€ 52,00

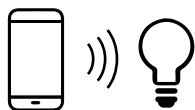
Powered by
tuya**Controllo remoto da smartphone**

Timer ON/OFF

Controllo funzioni di gruppo lampade

Scelta tra milioni di colori e diverse tonalità di bianco

Regolazione luminosità



NEW

GO SMART

INTERRUTTORE SMART

2 YEARS
WARRANTY**GO**
SMART

Cambia i tuoi vecchi
interruttori con le
nuove soluzioni
a comando vocale

**SWSMA-1**
1 posto**SWSMA-2**
2 posti**SWSMA-3**
3 posti

IDONEI PER SCATOLE 503

VANTAGGI

Puoi usare il tuo smartphone o usare la tua voce per chiedere agli assistenti virtuali ALEXA e GOOGLE ASSISTANT di accendere e spegnere la luce. Puoi programmare l'accensione insieme alla sveglia o simulare la tua presenza quando sei in vacanza, oppure programmare lo spegnimento notturno nella stanza dei bambini.

Caratteristiche

IP20Grado di
Protezione

APPLICAZIONI

Ideale per ambienti domestici e illuminazione generica.

Codice Prodotto	Volt/Hertz	Milliamp.	Misure LxIxh mm	Peso gr	Imballo pz	Prezzo
NEW SWSMA-1	220-240V/AC 50/60 Hz	5 A	12x7x4	154	1/1	€ 45,00
NEW SWSMA-2	220-240V/AC 50/60 Hz	5 A	12x7x4	154	1/1	€ 49,00
NEW SWSMA-3	220-240V/AC 50/60 Hz	5 A	12x7x4	154	1/1	€ 55,00

Powered by

tuya

Controllo remoto da smartphone



Countdown

Timer
ON/OFFControllo funzioni
di gruppo lampade

NEW

GO SMART

SMART POWER**2 YEARS**
WARRANTY**SCKSMA**
Plug - Presa intelligente
attacchi schuko**CTLSMA**
Switch - Interruttore intelligente
con collegamento infracavo**VANTAGGI**

Puoi usare il tuo smartphone o usare la tua voce per chiedere agli assistenti virtuali ALEXA e GOOGLE ASSISTANT di accendere e spegnere la luce o gli elettrodomestici. Puoi programmare l'accensione e lo spegnimento di qualsiasi dispositivo.

Caratteristiche**IP20**Grado di
Protezione**APPLICAZIONI**

Ideali per rendere smart qualsiasi apparecchio o dispositivo.

Codice Prodotto	Watt	Volt/Hz	Milliamp.	Misure LxIxh mm	Peso gr	Imballo pz	Prezzo
NEW SCKSMA	Max 3680 W	220-240V/AC 50/60 Hz	Max 16 A	53x77x53	92	25/50	€ 29,00
NEW CTLSMA	Max 2200 W	90-250V/AC 50/60 Hz	Max 10 A	38x88x22	44	20/100	€ 21,00

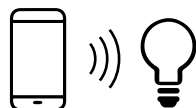
Powered by
tuya**Controllo remoto
da smartphone**

Countdown

Timer
ON/OFFControllo funzioni
di gruppo lampadeworks with the
Google Assistant



SORGENTI LED

L'evoluzione delle fonti d'illuminazione presenta forme diverse, unite però dalle medesime qualità in termini di prestazioni.





FILAMENTO · CLASSICHE · SPOT · SPECIALI · PROFESSIONALI · TUBI LED



Lampade a filamento LED dal design ispirato allo stile classico, ideali per sostituire le lampadine a incandescenza in modo più efficiente ed ecologico.

Producono una piacevole luce naturale e si adattano perfettamente ad ogni ambiente, garantendo un risparmio sui costi energetici di oltre l'80% rispetto alle lampade tradizionali.



SORGENTI LED

FILAMENTO

INCANTO · INCANTO SATEN · INCANTO EPOCA ·
INCANTO EPOCA DECORATIVE · INCANTO EPOCA XL ·
INCANTO Blister · INCANTO SATEN Blister



SORGENTI LED

FILAMENTO

Lampade a filamento LED di design, ideali per sostituire le convenzionali lampadine a incandescenza in modo più **efficiente** e senza rinunciare alla loro **bellezza**. Valorizzano e donano **eleganza all'ambiente**. Grazie all'**angolo di diffusione** della luce di **360°** puoi illuminare tutti gli spazi della stanza riducendo le zone d'ombra.

Dati questi numerosi vantaggi la tecnologia LED filamento promette di diventare lo standard nelle sorgenti LED.



INCANTO

Lampade dallo stile classico, che favorisce un'**atmosfera piacevole e rilassante**, ideale per un'applicazione in bar, ristoranti, hotel e per uso domestico.



INCANTO SATEN

Lampade dallo stile classico con bulbo interamente in vetro satinato che rende la **luce ancor più morbida**, ideale per applicazioni in bar, ristoranti, hotel e per uso domestico.



Trovano impiego nelle realizzazioni di applique o sospensioni e sono molto apprezzate dal pubblico proprio perché creano un ambiente d'illuminazione caldo e accogliente. Si crea così un'illuminazione d'effetto.



INCANTO EPOCA

Il vetro ambrato rende la lampadina piacevole alla vista anche da spenta. Ogni lampadina ricrea un'**atmosfera nostalgica** aggiungendo un tocco **vintage**. Disponibili anche modelli dimmerabili.



INCANTO DECORATIVE

Le lampade Incanto Decorative garantiscono un'illuminazione di grande effetto. Il loro speciale filamento a spirale rende gli **ambienti magici**. Ideali per personalizzare il tuo ambiente, dare un tocco di eleganza e valorizzare ogni lampada.

SORGENTI LED - FILAMENTO INCANTO



INH1G
SFERA E14

INH1G
SFERA E27

INM1
OLIVA E14

INTOR
TORTIGLIONE E14

INM1C
COLPO DI VENTO E14

VANTAGGI

Lampade trasparenti con innovativa tecnologia a filamento LED che consente di creare un'atmosfera intima e suggestiva. Risparmio energetico del 90%. Disponibile nelle colorazioni luce 2700K e 4000K.

Caratteristiche

RA	25.000	on off	-90%	IP20	A++
CRI>80	Durata (ore)	≥15.000 Accensioni	Risparmio	Grado di Protezione	Classe energetica

APPLICAZIONI

L'ideale per applicazioni decorative, ambienti domestici e illuminazione generica.

Codice Prodotto	Attacco	Watt	Comparazione	Lumen	Colore luce	Volt/Hz	Angolo	Milliamp.	Fatt. potenza	Misure Øxh mm	Peso gr	Imballo pz	Prezzo
INH1G-021427	E14	2W	25W	245Lm	2700K	220-240V/AC 50/60 Hz	360°	17mA	> 0,50	45x76	13	10/50	€ 2,90
INH1G-022727	E27	2W	25W	245Lm	2700K	220-240V/AC 50/60 Hz	360°	17mA	> 0,50	45x76	13	10/50	€ 2,90
INM1-021427	E14	2W	25W	245Lm	2700K	220-240V/AC 50/60 Hz	360°	17mA	> 0,50	35x98	14	10/50	€ 2,90
INM1C-021427	E14	2W	25W	245Lm	2700K	220-240V/AC 50/60 Hz	360°	17mA	> 0,50	37x118	14	10/50	€ 2,90
INH1G-041427	E14	4W	40W	470Lm	2700K	220-240V/AC 50/60 Hz	360°	35mA	> 0,50	45x76	13	10/50	€ 3,50
NEW INH1G-041440	E14	4W	40W	470Lm	4000K	220-240V/AC 50/60 Hz	360°	35mA	> 0,50	45x76	13	10/50	€ 3,50
INH1G-042727	E27	4W	40W	470Lm	2700K	220-240V/AC 50/60 Hz	360°	35mA	> 0,50	45x76	19	10/50	€ 3,50
NEW INH1G-042740	E27	4W	40W	470Lm	4000K	220-240V/AC 50/60 Hz	360°	35mA	> 0,50	45x76	19	10/50	€ 3,50
INM1-041427	E14	4W	40W	470Lm	2700K	220-240V/AC 50/60 Hz	360°	35mA	> 0,50	35x98	14	10/50	€ 3,50
NEW INM1-041440	E14	4W	40W	470Lm	4000K	220-240V/AC 50/60 Hz	360°	35mA	> 0,50	35x98	14	10/50	€ 3,50
INTOR-041427	E14	4W	40W	470Lm	2700K	220-240V/AC 50/60 Hz	360°	35mA	> 0,50	35x98	14	10/50	€ 3,50
NEW INTOR-041440	E14	4W	40W	470Lm	4000K	220-240V/AC 50/60 Hz	360°	35mA	> 0,50	35x98	14	10/50	€ 3,50
INM1C-041427	E14	4W	40W	470Lm	2700K	220-240V/AC 50/60 Hz	360°	35mA	> 0,50	37x118	14	10/50	€ 3,50
NEW INM1C-041440	E14	4W	40W	470Lm	4000K	220-240V/AC 50/60 Hz	360°	35mA	> 0,50	37x118	14	10/50	€ 3,50

NEW**SORGENTI LED - FILAMENTO
INCANTO****2 YEARS
WARRANTY****INH1G**
SFERA E14**INH1G**
SFERA E27**INM1**
OLIVA E14**VANTAGGI**

Lampade trasparenti con innovativa tecnologia a filamento LED che consente di creare un'atmosfera intima e suggestiva. Risparmio energetico del 90%. Disponibile nelle colorazioni luce 2700K e 4000K.

Caratteristiche

RA	25.000	on off	-90%	IP20	A++
CRI>80	Durata (ore)	≥15.000 Accensioni	Risparmio	Grado di Protezione	Classe energetica

APPLICAZIONI

L'ideale per applicazioni decorative, ambienti domestici e illuminazione generica.

Codice Prodotto	Attacco	Watt	Comparazione	Lumen	Colore luce	Volt/Hz	Angolo	Milliamp.	Fatt. potenza	Misure Øxh mm	Peso gr	Imballo pz	Prezzo
NEW INH1G-061427	E14	6W	60W	806Lm	2700K	220-240V/AC 50/60 Hz	360°	52mA	> 0,50	45x76	13	10/50	€ 4,20
NEW INH1G-061440	E14	6W	60W	806Lm	4000K	220-240V/AC 50/60 Hz	360°	52mA	> 0,50	45x76	13	10/50	€ 4,20
NEW INH1G-062727	E27	6W	60W	806Lm	2700K	220-240V/AC 50/60 Hz	360°	52mA	> 0,50	45x76	19	10/50	€ 4,20
NEW INH1G-062740	E27	6W	60W	806Lm	4000K	220-240V/AC 50/60 Hz	360°	52mA	> 0,50	45x76	19	10/50	€ 4,20
NEW INM1-061427	E14	6W	60W	806Lm	2700K	220-240V/AC 50/60 Hz	360°	52mA	> 0,50	35x98	14	10/50	€ 4,20
NEW INM1-061440	E14	6W	60W	806Lm	4000K	220-240V/AC 50/60 Hz	360°	52mA	> 0,50	35x98	14	10/50	€ 4,20

SORGENTI LED - FILAMENTO INCANTO

2 YEARS
WARRANTY



NEW
16 W
2300 lm!

ING3
GOCCIA E27

NEW
16 W
2300 lm!

ING95
GLOBO E27

ING125
GLOBO E27

INTB
E14

INTB
E14

**Ideali anche per
cappe da cucina**

VANTAGGI

Lampade trasparenti con innovativa tecnologia a filamento LED che consente di creare un'atmosfera intima e suggestiva. Risparmio energetico del 90%. Disponibile nelle colorazioni luce 2700K e 4000K.

APPLICAZIONI

L'ideale per applicazioni decorative, ambienti domestici e illuminazione generica.

Caratteristiche

RA	25.000	on off	-90%	IP20	A++
CRI>80	Durata (ore)	≥15.000 Accensioni	Risparmio	Grado di Protezione	Classe energetica

Codice Prodotto	Attacco	Watt	Comparazione	Lumen	Colore luce	Volt/Hz	Angolo	Milliamp.	Fatt. potenza	Misure Øxh mm	Peso gr	Imballo pz	Prezzo
ING3-042727	E27	4W	40W	470Lm	2700K	220-240V/AC 50/60 Hz	360°	35mA	> 0,50	60x105	30	10/50	€ 3,60
NEW ING3-042740	E27	4W	40W	470Lm	4000K	220-240V/AC 50/60 Hz	360°	35mA	> 0,50	60x105	30	10/50	€ 3,60
ING3-082727	E27	8W	60W	806Lm	2700K	220-240V/AC 50/60 Hz	360°	61mA	> 0,50	60x105	30	10/50	€ 4,20
NEW ING3-082740	E27	8W	60W	806Lm	4000K	220-240V/AC 50/60 Hz	360°	61mA	> 0,50	60x105	30	10/50	€ 4,20
NEW ING3-162727	E27	16W	150W	2300Lm	2700K	220-240V/AC 50/60 Hz	360°	123mA	> 0,50	60x105	30	10/50	€ 13,90
NEW ING3-162740	E27	16W	150W	2300Lm	4000K	220-240V/AC 50/60 Hz	360°	123mA	> 0,50	60x105	30	10/50	€ 13,90
ING3P-082727	E27	8W	75W	1055Lm	2700K	220-240V/AC 50/60 Hz	360°	63mA	> 0,50	60x105	30	10/50	€ 4,90
NEW ING3P-082740	E27	8W	75W	1055Lm	4000K	220-240V/AC 50/60 Hz	360°	63mA	> 0,50	60x105	30	10/50	€ 4,90
ING3-102727	E27	10W	100W	1521Lm	2700K	220-240V/AC 50/60 Hz	360°	88mA	> 0,50	70x125	40	10/50	€ 6,20
NEW ING3-102740	E27	10W	100W	1521Lm	4000K	220-240V/AC 50/60 Hz	360°	88mA	> 0,50	70x125	40	10/50	€ 6,20
NEW ING95-082727	E27	8W	75W	1055Lm	2700K	220-240V/AC 50/60 Hz	360°	64mA	> 0,50	95x140	60	5/20	€ 8,50
NEW ING95-082740	E27	8W	75W	1055Lm	4000K	220-240V/AC 50/60 Hz	360°	64mA	> 0,50	95x140	60	5/20	€ 8,50
ING125-102727	E27	10W	100W	1521Lm	2700K	220-240V/AC 50/60 Hz	360°	80mA	> 0,50	125x174	103	5/20	€ 11,90
NEW ING125-102740	E27	10W	100W	1521Lm	4000K	220-240V/AC 50/60 Hz	360°	80mA	> 0,50	125x174	103	5/20	€ 11,90
ING125-102760	E27	10W	100W	1521Lm	6000K	220-240V/AC 50/60 Hz	360°	80mA	> 0,50	125x174	103	5/20	€ 11,90
NEW ING125-162727	E27	16W	150W	2300Lm	2700K	220-240V/AC 50/60 Hz	360°	123mA	> 0,50	125x174	103	5/20	€ 17,90
NEW ING125-162740	E27	16W	150W	2300Lm	4000K	220-240V/AC 50/60 Hz	360°	123mA	> 0,50	125x174	103	5/20	€ 17,90
INTB-021427	E14	2W	25W	240Lm	2700K	220-240V/AC 50/60 Hz	360°	20mA	> 0,50	25x85	10	10/50	€ 5,30
INTB-061427	E14	6W	55W	750Lm	2700K	220-240V/AC 50/60 Hz	360°	48mA	> 0,50	30x100	15	10/50	€ 6,90

SORGENTI LED - FILAMENTO

INCANTO SATEN



INSH1G
SFERA E14

INSH1G
SFERA E27

INSM1
OLIVA E14

INSTOR
TORTIGLIONE E14

INSM1C
COLPO DI VENTO E14

VANTAGGI

Lampade dalla finitura satinata capaci di generare una luce morbida e diffusa e disponibili in diverse temperature di colore luce. Risparmio energetico del 90%.

Caratteristiche

RA	25.000	on off	-90%	IP20	A++
CRI>80	Durata (ore)	≥15.000 Accensioni	Risparmio	Grado di Protezione	Classe energetica

APPLICAZIONI

L'ideale per applicazioni decorative, ambienti domestici e illuminazione generica.

Codice Prodotto	Attacco	Watt	Comparazione	Lumen	Colore luce	Volt/Hertz	Angolo	Milliamp.	Fatt. potenza	Misure Øxh mm	Peso gr	Imballo pz	Prezzo
INSH1G-041430	E14	4W	40W	470Lm	3000K	220-240V/AC 50/60 Hz	360°	35mA	> 0,50	45x76	13	10/50	€ 3,50
NEW INSH1G-041440	E14	4W	40W	470Lm	4000K	220-240V/AC 50/60 Hz	360°	35mA	> 0,50	45x76	13	10/50	€ 3,50
INSH1G-041460	E14	4W	40W	470Lm	6000K	220-240V/AC 50/60 Hz	360°	35mA	> 0,50	45x76	13	10/50	€ 3,50
INSH1G-042730	E27	4W	40W	470Lm	3000K	220-240V/AC 50/60 Hz	360°	35mA	> 0,50	45x76	19	10/50	€ 3,50
NEW INSH1G-042740	E27	4W	40W	470Lm	4000K	220-240V/AC 50/60 Hz	360°	35mA	> 0,50	45x76	19	10/50	€ 3,50
INSH1G-042760	E27	4W	40W	470Lm	6000K	220-240V/AC 50/60 Hz	360°	35mA	> 0,50	45x76	19	10/50	€ 3,50
INSM1-041430	E14	4W	40W	470Lm	3000K	220-240V/AC 50/60 Hz	360°	35mA	> 0,50	35x98	14	10/50	€ 3,50
NEW INSM1-041440	E14	4W	40W	470Lm	4000K	220-240V/AC 50/60 Hz	360°	35mA	> 0,50	35x98	14	10/50	€ 3,50
INSM1-041460	E14	4W	40W	470Lm	6000K	220-240V/AC 50/60 Hz	360°	35mA	> 0,50	35x98	14	10/50	€ 3,50
INSTOR-041430	E14	4W	40W	470Lm	3000K	220-240V/AC 50/60 Hz	360°	35mA	> 0,50	35x98	14	10/50	€ 3,50
NEW INSTOR-041440	E14	4W	40W	470Lm	4000K	220-240V/AC 50/60 Hz	360°	35mA	> 0,50	35x98	14	10/50	€ 3,50
INSTOR-041460	E14	4W	40W	470Lm	6000K	220-240V/AC 50/60 Hz	360°	35mA	> 0,50	35x98	14	10/50	€ 3,50
INSM1C-041430	E14	4W	40W	470Lm	3000K	220-240V/AC 50/60 Hz	360°	35mA	> 0,50	37x118	14	10/50	€ 3,50
NEW INSM1C-041440	E14	4W	40W	470Lm	4000K	220-240V/AC 50/60 Hz	360°	35mA	> 0,50	37x118	14	10/50	€ 3,50
INSM1C-041460	E14	4W	40W	470Lm	6000K	220-240V/AC 50/60 Hz	360°	35mA	> 0,50	37x118	14	10/50	€ 3,50

NEW

SORGENTI LED - FILAMENTO

INCANTO SATEN**2 YEARS**
WARRANTY**INSH1G**
SFERA E14**INSH1G**
SFERA E27**INSM1**
OLIVA E14**VANTAGGI**

Lampade dalla finitura satinata capaci di generare una luce morbida e diffusa e disponibili in diverse temperature di colore luce. Risparmio energetico del 90%.

Caratteristiche

RA	25.000	on off	-90%	IP20	A++
CRI>80	Durata (ore)	≥15.000 Accensioni	Risparmio	Grado di Protezione	Classe energetica

APPLICAZIONI

L'ideale per applicazioni decorative, ambienti domestici e illuminazione generica.

Codice Prodotto	Attacco	Watt	Comparazione	Lumen	Colore luce	Volt/Hertz	Angolo	Milliamp.	Fatt. potenza	Misure Øxh mm	Peso gr	Imballo pz	Prezzo
NEW INSM1-061430	E14	6W	60W	806Lm	3000K	220-240V/AC 50/60 Hz	360°	52mA	> 0,50	35x98	14	10/50	€ 4,20
NEW INSM1-061440	E14	6W	60W	806Lm	4000K	220-240V/AC 50/60 Hz	360°	52mA	> 0,50	35x98	14	10/50	€ 4,20
NEW INSM1-061460	E14	6W	60W	806Lm	6000K	220-240V/AC 50/60 Hz	360°	52mA	> 0,50	35x98	14	10/50	€ 4,20
NEW INSH1G-061430	E14	6W	60W	806Lm	3000K	220-240V/AC 50/60 Hz	360°	52mA	> 0,50	45x76	13	10/50	€ 4,20
NEW INSH1G-061440	E14	6W	60W	806Lm	4000K	220-240V/AC 50/60 Hz	360°	52mA	> 0,50	45x76	13	10/50	€ 4,20
NEW INSH1G-061460	E14	6W	60W	806Lm	6000K	220-240V/AC 50/60 Hz	360°	52mA	> 0,50	45x76	13	10/50	€ 4,20
NEW INSH1G-062730	E27	6W	60W	806Lm	3000K	220-240V/AC 50/60 Hz	360°	52mA	> 0,50	45x76	19	10/50	€ 4,20
NEW INSH1G-062740	E27	6W	60W	806Lm	4000K	220-240V/AC 50/60 Hz	360°	52mA	> 0,50	45x76	19	10/50	€ 4,20
NEW INSH1G-062760	E27	6W	60W	806Lm	6000K	220-240V/AC 50/60 Hz	360°	52mA	> 0,50	45x76	19	10/50	€ 4,20

SORGENTI LED - FILAMENTO INCANTO SATEN



INSG3
GOCCIA E27

NEW
16 W
2300 lm!



INSG125
GLOBO E27

VANTAGGI

Lampade dalla finitura satinata capaci di generare una luce morbida e diffusa e disponibili in diverse temperature di colore luce. Risparmio energetico del 90%.

Caratteristiche

RA	25.000	on off	-90%	IP20	A+
CRI>80	Durata (ore)	≥15.000 Accensioni	Risparmio	Grado di Protezione	Classe energetica

APPLICAZIONI

L'ideale per applicazioni decorative, ambienti domestici e illuminazione generica.

Codice Prodotto	Attacco	Watt	Comparazione	Lumen	Colore luce	Volt/Hz	Angolo	Milliamp.	Fatt. potenza	Misure Øxh mm	Peso gr	Imballo pz	Prezzo
INSG3-082730	E27	8W	60W	806Lm	3000K	220-240V/AC 50/60 Hz	360°	46mA	> 0,50	60x105	30	10/50	€ 4,20
NEW INSG3-082740	E27	8W	60W	806Lm	4000K	220-240V/AC 50/60 Hz	360°	46mA	> 0,50	60x105	30	10/50	€ 4,20
INSG3-082760	E27	8W	60W	806Lm	6000K	220-240V/AC 50/60 Hz	360°	46mA	> 0,50	60x105	30	10/50	€ 4,20
NEW INSG3-162730	E27	16W	120W	2300Lm	3000K	220-240V/AC 50/60 Hz	360°	123mA	> 0,50	60x105	30	10/50	€ 13,90
NEW INSG3-162740	E27	16W	120W	2300Lm	4000K	220-240V/AC 50/60 Hz	360°	123mA	> 0,50	60x105	30	10/50	€ 13,90
NEW INSG3-162760	E27	16W	120W	2300Lm	6000K	220-240V/AC 50/60 Hz	360°	123mA	> 0,50	60x105	30	10/50	€ 13,90
INSG3P-082730	E27	8W	75W	1055Lm	3000K	220-240V/AC 50/60 Hz	360°	63mA	> 0,50	60x105	30	10/50	€ 4,90
NEW INSG3P-082740	E27	8W	75W	1055Lm	4000K	220-240V/AC 50/60 Hz	360°	63mA	> 0,50	60x111	30	10/50	€ 4,90
INSG3P-082760	E27	8W	75W	1055Lm	6000K	220-240V/AC 50/60 Hz	360°	63mA	> 0,50	60x105	30	10/50	€ 4,90
INSG3-102730	E27	10W	100W	1521Lm	3000K	220-240V/AC 50/60 Hz	360°	88mA	> 0,50	70x125	40	10/50	€ 6,20
NEW INSG3-102740	E27	10W	100W	1521Lm	4000K	220-240V/AC 50/60 Hz	360°	88mA	> 0,50	70x125	40	10/50	€ 6,20
INSG3-102760	E27	10W	100W	1521Lm	6000K	220-240V/AC 50/60 Hz	360°	88mA	> 0,50	70x125	40	10/50	€ 6,20
INSG125-102730	E27	10W	75W	1055Lm	3000K	220-240V/AC 50/60 Hz	360°	88mA	> 0,50	125x174	103	5/20	€ 11,90
NEW INSG125-102740	E27	10W	75W	1055Lm	4000K	220-240V/AC 50/60 Hz	360°	88mA	> 0,50	125x174	103	5/20	€ 11,90
INSG125-102760	E27	10W	75W	1055Lm	6000K	220-240V/AC 50/60 Hz	360°	88mA	> 0,50	125x174	103	5/20	€ 11,90
NEW INSG125-162730	E27	16W	120W	2300Lm	3000K	220-240V/AC 50/60 Hz	360°	123mA	> 0,50	125x174	103	5/20	€ 17,90
NEW INSG125-162740	E27	16W	120W	2300Lm	4000K	220-240V/AC 50/60 Hz	360°	123mA	> 0,50	125x174	103	5/20	€ 17,90
NEW INSG125-162760	E27	16W	120W	2300Lm	6000K	220-240V/AC 50/60 Hz	360°	123mA	> 0,50	125x174	103	5/20	€ 17,90



SORGENTI LED - FILAMENTO

INCANTO SATEN

Dimmerabile



INSH1GD
SFERA E14



INSH1GD
SFERA E27



INSM1CD
COLPO DI VENTO E14



INSG3D
GOCCIA E27

VANTAGGI

Lampade dalla finitura satinata capaci di generare una luce morbida e diffusa e disponibili in diverse temperature di colore luce. Risparmio energetico del 90%. Dimmerabili con sistemi trailing-edge con LED dimmer.

Caratteristiche

RA	25.000	on off	-90%	IP20	A++
CRI>80	Durata (ore)	≥15.000 Accensioni	Risparmio	Grado di Protezione	Classe energetica

APPLICAZIONI

L'ideale per applicazioni decorative, ambienti domestici e illuminazione generica.

Codice Prodotto	Attacco	Watt	Comparazione	Lumen	Colore luce	Volt/Hertz	Angolo	Milliamp.	Fatt. potenza	Misure Øxh mm	Peso gr	Imballo pz	Prezzo
INSH1GD-041440	E14	4W	40W	470Lm	4000K	220-240V/AC 50/60 Hz	360°	35mA	> 0,50	45x76	13	10/50	€ 5,50
INSH1GD-042740	E27	4W	40W	470Lm	4000K	220-240V/AC 50/60 Hz	360°	35mA	> 0,50	45x76	19	10/50	€ 5,50
INSM1D-041440	E14	4W	40W	470Lm	4000K	220-240V/AC 50/60 Hz	360°	35mA	> 0,50	35x98	14	10/50	€ 5,50
INSM1CD-041440	E14	4W	40W	470Lm	4000K	220-240V/AC 50/60 Hz	360°	35mA	> 0,50	35x118	14	10/50	€ 5,50
INSG3D-082740	E27	8W	60W	806Lm	4000K	220-240V/AC 50/60 Hz	360°	46mA	> 0,50	60x105	30	10/50	€ 8,50



Incanto
PER DARE LUCE ALLE
storie più belle



SORGENTI LED - FILAMENTO INCANTO EPOCA



INVM1
OLIVA E14



INVM1D
OLIVA E14

INVTOR
TORTIGLIONE E14

INVM1C
COLPO DI VENTO E14

VANTAGGI

Lampade dalla finitura ambrata con temperatura colore di 2200K che garantiscono un'atmosfera intima e suggestiva. INVM1D-041422 è dimmerabile con sistemi trailing-edge con Led Dimmer. Risparmio energetico del 87%.

Caratteristiche

RA	25.000	on off	-87%	IP20	A+
CRI>80	Durata (ore)	≥15.000 Accensioni	Risparmio	Grado di Protezione	Classe energetica

APPLICAZIONI

Soluzione adeguata per ristoranti, pub e interni dal design vintage.

Codice Prodotto	Attacco	Watt	Comparazione	Lumen	Colore luce	Volt/Hertz	Angolo	Milliamp.	Fatt. potenza	Misure Øxh mm	Peso gr	Imballo pz	Prezzo
INVM1-041422	E14	4W	30W	320Lm	2200K	220-240V/AC 50/60 Hz	360°	35mA	> 0,50	35x98	14	10/50	€ 5,30
INVM1D-041422	E14	4W	30W	320Lm	2200K	220-240V/AC 50/60 Hz	360°	35mA	> 0,50	35x98	14	10/50	€ 6,70
INVTOR-041422	E14	4W	30W	320Lm	2200K	220-240V/AC 50/60 Hz	360°	35mA	> 0,50	35x98	14	10/50	€ 5,30
INVM1C-041422	E14	4W	30W	320Lm	2200K	220-240V/AC 50/60 Hz	360°	35mA	> 0,50	37x118	14	10/50	€ 5,30

SORGENTI LED - FILAMENTO

INCANTO EPOCA



INVG3
GOCCIA E27



INVP
GOCCIA E27



INVG125
GLOBO E27

VANTAGGI

Lampade dalla finitura ambrata con temperatura colore di 2200K che garantiscono un'atmosfera intima e suggestiva. INVPD-082722 e INVG125D-102722 sono dimmerabili con sistemi trailing-edge con Led Dimmer. Risparmio energetico del 84%.

Caratteristiche

RA	25.000	on off	-84%	IP20	A+
CRI>80	Durata (ore)	≥15.000 Accensioni	Risparmio	Grado di Protezione	Classe energetica

APPLICAZIONI

Soluzione adeguata per ristoranti, pub e interni dal design vintage.

Codice Prodotto	Attacco	Watt	Comparazione	Lumen	Colore luce	Volt/Hz	Angolo	Milliamp.	Fatt. potenza	Misure Øxh mm	Peso gr	Imballo pz	Prezzo
INVG3-082722	E27	8W	50W	630Lm	2200K	220-240V/AC 50/60 Hz	360°	46mA	> 0,50	60x106	31	10/50	€ 7,90
INVP-082722	E27	8W	50W	630Lm	2200K	220-240V/AC 50/60 Hz	360°	46mA	> 0,50	64x138	48	10/50	€ 9,40
INVPD-082722	E27	8W	50W	630Lm	2200K	220-240V/AC 50/60 Hz	360°	46mA	> 0,50	64x138	48	10/50	€ 11,90
INVG125-082722	E27	8W	50W	630Lm	2200K	220-240V/AC 50/60 Hz	360°	46mA	> 0,50	125x175	99	5/20	€ 16,50
INVG125-102722	E27	10W	60W	806Lm	2200K	220-240V/AC 50/60 Hz	360°	60mA	> 0,50	125x174	103	5/20	€ 18,90
INVG125D-102722	E27	10W	60W	806Lm	2200K	220-240V/AC 50/60 Hz	360°	60mA	> 0,50	125x175	99	5/20	€ 21,50

SORGENTI LED - FILAMENTO

INCANTO EPOCA

Decorative



INVDM1
OLIVA E14



INVDG3
GOCCIA E27



INVDP
GOCCIA E27



INVDG95
GLOBO E27

VANTAGGI

Lampade dalla finitura ambrata con temperatura di colore 2700K e speciale filamento LED a spirale. Ideali per applicazioni decorative, garantiscono un'atmosfera unica e suggestiva. Risparmio energetico del 90%.

Caratteristiche

RA	25.000	on off	-90%	IP20	A++
CRI>80	Durata (ore)	≥15.000 Accensioni	Risparmio	Grado di Protezione	Classe energetica

APPLICAZIONI

Soluzione adeguata per ristoranti, pub e interni dal design vintage.

Codice Prodotto	Attacco	Watt	Comparazione	Lumen	Colore luce	Volt/Hertz	Angolo	Milliamp.	Fatt. potenza	Misure Øxh mm	Peso gr	Imballo pz	Prezzo
INVDM1-021427	E14	2W	20W	190Lm	2700K	220-240V/AC 50/60 Hz	360°	22mA	> 0,50	35x98	14	10/50	€ 4,90
INVDG3-042727	E27	4W	30W	320Lm	2700K	220-240V/AC 50/60 Hz	360°	23mA	> 0,50	60x107	33	10/50	€ 6,20
INVDP-042727	E27	4W	30W	320Lm	2700K	220-240V/AC 50/60 Hz	360°	23mA	> 0,50	64x140	43	10/50	€ 7,20
INVDG95-042727	E27	4W	30W	320Lm	2700K	220-240V/AC 50/60 Hz	360°	23mA	> 0,50	95x143	57	10/50	€ 13,50

SORGENTI LED - FILAMENTO

INCANTO EPOCA XL

Dimmerabile



INVPS160
GLOBO E27

INVG200
GLOBO E27

VANTAGGI

Lampade dalla finitura ambrata con temperatura colore di 2200K che garantiscono un'atmosfera intima e suggestiva. Dimmerabili con sistemi trailing-edge con Led Dimmer. Risparmio energetico dell'87%.

Caratteristiche

RA	25.000	on off	-87%	IP20	A+
CRI>80	Durata (ore)	≥15.000 Accensioni	Risparmio	Grado di Protezione	Classe energetica

APPLICAZIONI

Soluzione adeguata per ristoranti, pub e interni dal design vintage.

Codice Prodotto	Attacco	Watt	Comparazione	Lumen	Colore luce	Volt/Hertz	Angolo	Milliamp.	Fatt. potenza	Misure Øxh mm	Peso gr	Imballo pz	Prezzo
INVPS160-082722	E27	8W	60W	806Lm	2200K	220-240V/AC 50/60 Hz	360°	70mA	> 0,50	160x230	265	1/4	€ 69,00
INVG200-082722	E27	8W	60W	806Lm	2200K	220-240V/AC 50/60 Hz	360°	70mA	> 0,50	200x305	366	1/4	€ 72,00



INH1G
SFERA E14



INM1
OLIVA E14



INM1C
COLPO DI VENTO E14



INTB
E14

**Ideali anche per
cappe da cucina**

VANTAGGI

Lampade trasparenti con innovativa tecnologia a filamento LED che consente di creare un'atmosfera intima e suggestiva. Risparmio energetico del 90%. Disponibile nelle colorazioni luce 2700K e 4000K.

Caratteristiche

RA	25.000	on off	-90%	IP20	A++
CRI>80	Durata (ore)	≥15.000 Accensioni	Risparmio	Grado di Protezione	Classe energetica

APPLICAZIONI

L'ideale per applicazioni decorative, ambienti domestici e illuminazione generica.

Codice Prodotto	Attacco	Watt	Comparazione	Lumen	Colore luce	Volt/Hertz	Angolo	Milliamp.	Fatt. potenza	Misure Øxh mm	Peso gr	Imballo pz	Prezzo
INH1G-021427BL2	E14	2W	25W	245Lm	2700K	220-240V/AC 50/60 Hz	360°	17mA	> 0,50	45x76	13	6/48	€ 6,50
INH1G-022727BL2	E27	2W	25W	245Lm	2700K	220-240V/AC 50/60 Hz	360°	17mA	> 0,50	45x76	19	6/48	€ 6,50
INM1-021427BL2	E14	2W	25W	245Lm	2700K	220-240V/AC 50/60 Hz	360°	17mA	> 0,50	35x98	14	6/48	€ 6,50
INM1C-021427BL2	E14	2W	25W	245Lm	2700K	220-240V/AC 50/60 Hz	360°	17mA	> 0,50	37x118	14	6/48	€ 6,50
NEW INTB-021427BL	E14	2W	25W	240Lm	2700K	220-240V/AC 50/60 Hz	360°	20mA	> 0,50	25x85	10	12/48	€ 5,30
NEW INTB-061427BL	E14	6W	55W	750Lm	2700K	220-240V/AC 50/60 Hz	360°	48mA	> 0,50	30x100	15	12/48	€ 6,90



INH1G
SFERA E14



INH1G
SFERA E27



INM1
OLIVA E14



INM1C
COLPO DI VENTO E14

VANTAGGI

Lampade trasparenti con innovativa tecnologia a filamento LED che consente di creare un'atmosfera intima e suggestiva. Risparmio energetico del 90%. Disponibile nelle colorazioni luce 2700K e 4000K.

Caratteristiche

RA	25.000	on off	-90%	IP20	A++
CRI>80	Durata (ore)	≥15.000 Accensioni	Risparmio	Grado di Protezione	Classe energetica

APPLICAZIONI

L'ideale per applicazioni decorative, ambienti domestici e illuminazione generica.

Codice Prodotto	Attacco	Watt	Comparazione	Lumen	Colore luce	Volt/Hertz	Angolo	Milliamp.	Fatt. potenza	Misure Øxh mm	Peso gr	Imballo pz	Prezzo
INH1G-041427BL2	E14	4W	40W	470Lm	2700K	220-240V/AC 50/60 Hz	360°	35mA	> 0,50	45x76	13	6/48	€ 7,50
INH1G-041440BL2	E14	4W	40W	470Lm	4000K	220-240V/AC 50/60 Hz	360°	35mA	> 0,50	45x76	13	6/48	€ 7,50
INH1G-042727BL2	E27	4W	40W	470Lm	2700K	220-240V/AC 50/60 Hz	360°	35mA	> 0,50	45x76	19	6/48	€ 7,50
INH1G-042740BL2	E27	4W	40W	470Lm	4000K	220-240V/AC 50/60 Hz	360°	35mA	> 0,50	45x76	19	6/48	€ 7,50
INM1-041427BL2	E14	4W	40W	470Lm	2700K	220-240V/AC 50/60 Hz	360°	35mA	> 0,50	35x98	14	6/48	€ 7,50
INM1-041440BL2	E14	4W	40W	470Lm	4000K	220-240V/AC 50/60 Hz	360°	35mA	> 0,50	35x98	14	6/48	€ 7,50
INTOR-041427BL2	E14	4W	40W	470Lm	2700K	220-240V/AC 50/60 Hz	360°	35mA	> 0,50	35x98	14	6/48	€ 7,50
INM1C-041427BL2	E14	4W	40W	470Lm	2700K	220-240V/AC 50/60 Hz	360°	35mA	> 0,50	37x118	14	6/48	€ 7,50
INM1C-041440BL2	E14	4W	40W	470Lm	4000K	220-240V/AC 50/60 Hz	360°	35mA	> 0,50	37x118	14	6/48	€ 7,50

NEW

SORGENTI LED - FILAMENTO

INCANTO

Blister

2 YEARS
WARRANTY

INH1G
SFERA E14



INH1G
SFERA E27



INM1
OLIVA E14

VANTAGGI

Lampade trasparenti con innovativa tecnologia a filamento LED che consente di creare un'atmosfera intima e suggestiva. Risparmio energetico del 90%. Disponibile nelle colorazioni luce 2700K e 4000K.

Caratteristiche

RA	25.000	on off	-90%	IP20	A++
CRI>80	Durata (ore)	≥15.000 Accensioni	Risparmio	Grado di Protezione	Classe energetica

APPLICAZIONI

L'ideale per applicazioni decorative, ambienti domestici e illuminazione generica.

Codice Prodotto	Attacco	Watt	Comparazione	Lumen	Colore luce	Volt/Hertz	Angolo	Milliamp.	Fatt. potenza	Misure Øxh mm	Peso gr	Imballo pz	Prezzo
NEW INH1G-061427BL2	E14	6W	60W	806Lm	2700K	220-240V/AC 50/60 Hz	360°	52mA	> 0,50	45x76	13	6/48	€ 8,90
NEW INH1G-061440BL2	E14	6W	60W	806Lm	4000K	220-240V/AC 50/60 Hz	360°	52mA	> 0,50	45x76	13	6/48	€ 8,90
NEW INH1G-062727BL2	E27	6W	60W	806Lm	2700K	220-240V/AC 50/60 Hz	360°	52mA	> 0,50	45x76	19	6/48	€ 8,90
NEW INH1G-062740BL2	E27	6W	60W	806Lm	4000K	220-240V/AC 50/60 Hz	360°	52mA	> 0,50	45x76	19	6/48	€ 8,90
NEW INM1-061427BL2	E14	6W	60W	806Lm	2700K	220-240V/AC 50/60 Hz	360°	52mA	> 0,50	35x98	14	6/48	€ 8,90
NEW INM1-061440BL2	E14	6W	60W	806Lm	4000K	220-240V/AC 50/60 Hz	360°	52mA	> 0,50	35x98	14	6/48	€ 8,90

SORGENTI LED - FILAMENTO

INCANTO

Blister



VANTAGGI

Lampade trasparenti con innovativa tecnologia a filamento LED che consente di creare un'atmosfera intima e suggestiva. Risparmio energetico del 90%. Disponibile nelle colorazioni luce 2700K e 4000K.

Caratteristiche

RA	25.000	on off	-90%	IP20	A++
CRI>80	Durata (ore)	≥15.000 Accensioni	Risparmio	Grado di Protezione	Classe energetica

APPLICAZIONI

L'ideale per applicazioni decorative, ambienti domestici e illuminazione generica.

Codice Prodotto	Attacco	Watt	Comparazione	Lumen	Colore luce	Volt/Hz	Angolo	Milliamp.	Fatt. potenza	Misure Øxh mm	Peso gr	Imballo pz	Prezzo
ING3-042727BL2	E27	4W	40W	470Lm	2700K	220-240V/AC 50/60 Hz	360°	35mA	> 0,50	60x105	25	6/48	€ 7,90
ING3-042740BL2	E27	4W	40W	470Lm	4000K	220-240V/AC 50/60 Hz	360°	35mA	> 0,50	60x105	30	6/48	€ 7,90
ING3-082727BL2	E27	8W	60W	806Lm	2700K	220-240V/AC 50/60 Hz	360°	61mA	> 0,50	60x105	30	6/48	€ 9,50
ING3-082740BL2	E27	8W	60W	806Lm	4000K	220-240V/AC 50/60 Hz	360°	61mA	> 0,50	60x105	30	6/48	€ 9,50
ING3P-082727BL2	E27	8W	75W	1055Lm	2700K	220-240V/AC 50/60 Hz	360°	63mA	> 0,50	60x105	30	6/48	€ 11,90
ING3P-082740BL2	E27	8W	75W	1055Lm	4000K	220-240V/AC 50/60 Hz	360°	63mA	> 0,50	60x105	30	6/48	€ 11,90
ING3-102727BL2	E27	10W	100W	1521Lm	2700K	220-240V/AC 50/60 Hz	360°	88mA	> 0,50	70x125	40	6/48	€ 14,50
ING3-102740BL2	E27	10W	100W	1521Lm	4000K	220-240V/AC 50/60 Hz	360°	88mA	> 0,50	70x125	40	6/48	€ 14,50

SORGENTI LED - FILAMENTO

INCANTO SATEN

Blister



INSH1G
SFERA E14



INSH1G
SFERA E27



INSM1
OLIVA E14



INSTOR
TORTIGLIONE E14



INSM1C
COLPO DI VENTO
E14

VANTAGGI

Lampade dalla finitura satinata capaci di generare una luce morbida e diffusa e disponibili in diverse temperature di colore luce. Risparmio energetico del 90%.

Caratteristiche

RA	25.000	on off	-90%	IP20	A++
CRI>80	Durata (ore)	≥15.000 Accensioni	Risparmio	Grado di Protezione	Classe energetica

APPLICAZIONI

L'ideale per applicazioni decorative, ambienti domestici e illuminazione generica.

Codice Prodotto	Attacco	Watt	Comparazione	Lumen	Colore luce	Volt/Hz	Angolo	Milliamp.	Fatt. potenza	Misure Øxh mm	Peso gr	Imballo pz	Prezzo
INSH1G-041430BL2	E14	4W	40W	470Lm	3000K	220-240V/AC 50/60 Hz	360°	35mA	> 0,50	45x76	13	6/48	€ 7,50
NEW INSH1G-041440BL2	E14	4W	40W	470Lm	4000K	220-240V/AC 50/60 Hz	360°	35mA	> 0,50	45x76	13	6/48	€ 7,50
INSH1G-041460BL2	E14	4W	40W	470Lm	6000K	220-240V/AC 50/60 Hz	360°	35mA	> 0,50	45x76	13	6/48	€ 7,50
INSH1G-042730BL2	E27	4W	40W	470Lm	3000K	220-240V/AC 50/60 Hz	360°	35mA	> 0,50	45x76	19	6/48	€ 7,50
NEW INSH1G-042740BL2	E27	4W	40W	470Lm	4000K	220-240V/AC 50/60 Hz	360°	35mA	> 0,50	45x80	13	6/48	€ 7,50
INSH1G-042760BL2	E27	4W	40W	470Lm	6000K	220-240V/AC 50/60 Hz	360°	35mA	> 0,50	45x76	19	6/48	€ 7,50
INSM1-041430BL2	E14	4W	40W	470Lm	3000K	220-240V/AC 50/60 Hz	360°	35mA	> 0,50	35x98	14	6/48	€ 7,50
NEW INSM1-041440BL2	E14	4W	40W	470Lm	4000K	220-240V/AC 50/60 Hz	360°	35mA	> 0,50	35x98	14	6/48	€ 7,50
INSM1-041460BL2	E14	4W	40W	470Lm	6000K	220-240V/AC 50/60 Hz	360°	35mA	> 0,50	35x98	14	6/48	€ 7,50
INSTOR-041430BL2	E14	4W	40W	470Lm	3000K	220-240V/AC 50/60 Hz	360°	35mA	> 0,50	35x98	14	6/48	€ 7,50
INSTOR-041460BL2	E14	4W	40W	470Lm	6000K	220-240V/AC 50/60 Hz	360°	35mA	> 0,50	35x98	14	6/48	€ 7,50
INSM1C-041430BL2	E14	4W	40W	470Lm	3000K	220-240V/AC 50/60 Hz	360°	35mA	> 0,50	37x118	14	6/48	€ 7,50
INSM1C-041460BL2	E14	4W	40W	470Lm	6000K	220-240V/AC 50/60 Hz	360°	35mA	> 0,50	37x118	14	6/48	€ 7,50

NEW

SORGENTI LED - FILAMENTO

INCANTO SATEN

Blister

INSH1G
SFERA E14INSH1G
SFERA E27INSM1
OLIVA E14**VANTAGGI**

Lampade dalla finitura satinata capaci di generare una luce morbida e diffusa e disponibili in diverse temperature di colore luce. Risparmio energetico del 90%.

Caratteristiche

RA	25.000	on off	-90%	IP20	A++
CRI>80	Durata (ore)	≥15.000 Accensioni	Risparmio	Grado di Protezione	Classe energetica

APPLICAZIONI

L'ideale per applicazioni decorative, ambienti domestici e illuminazione generica.

Codice Prodotto	Attacco	Watt	Comparazione	Lumen	Colore luce	Volt/Hertz	Angolo	Milliamp.	Fatt. potenza	Misure Øxh mm	Peso gr	Imballo pz	Prezzo
NEW INSH1G-061430BL2	E14	6W	60W	806Lm	3000K	220-240V/AC 50/60 Hz	360°	52mA	> 0,50	45x76	13	6/48	€ 8,90
NEW INSH1G-061440BL2	E14	6W	60W	806Lm	4000K	220-240V/AC 50/60 Hz	360°	52mA	> 0,50	45x76	13	6/48	€ 8,90
NEW INSH1G-061460BL2	E14	6W	60W	806Lm	6000K	220-240V/AC 50/60 Hz	360°	52mA	> 0,50	45x76	13	6/48	€ 8,90
NEW INSH1G-062730BL2	E27	6W	60W	806Lm	3000K	220-240V/AC 50/60 Hz	360°	52mA	> 0,50	45x76	19	6/48	€ 8,90
NEW INSH1G-062740BL2	E27	6W	60W	806Lm	4000K	220-240V/AC 50/60 Hz	360°	52mA	> 0,50	45x76	19	6/48	€ 8,90
NEW INSH1G-062760BL2	E27	6W	60W	806Lm	6000K	220-240V/AC 50/60 Hz	360°	52mA	> 0,50	45x76	19	6/48	€ 8,90
NEW INSM1-061430BL2	E14	6W	60W	806Lm	3000K	220-240V/AC 50/60 Hz	360°	52mA	> 0,50	35x98	14	6/48	€ 8,90
NEW INSM1-061440BL2	E14	6W	60W	806Lm	4000K	220-240V/AC 50/60 Hz	360°	52mA	> 0,50	35x98	14	6/48	€ 8,90
NEW INSM1-061460BL2	E14	6W	60W	806Lm	6000K	220-240V/AC 50/60 Hz	360°	52mA	> 0,50	35x98	14	6/48	€ 8,90

SORGENTI LED - FILAMENTO

INCANTO SATEN

Blister



INSG3 8W - 10W
GOCCIA E27



INSG3P 8W
GOCCIA E27

VANTAGGI

Lampade dalla finitura satinata capaci di generare una luce morbida e diffusa e disponibili in diverse temperature di colore luce. Risparmio energetico dell'87%.

Caratteristiche

RA	25.000	on off	-87%	IP20	A+
CRI>80	Durata (ore)	≥15.000 Accensioni	Risparmio	Grado di Protezione	Classe energetica

APPLICAZIONI

L'ideale per applicazioni decorative, ambienti domestici e illuminazione generica.

Codice Prodotto	Attacco	Watt	Comparazione	Lumen	Colore luce	Volt/Hertz	Angolo	Milliamp.	Fatt. potenza	Misure Øxh mm	Peso gr	Imballo pz	Prezzo
INSG3-082730BL2	E27	8W	60W	806Lm	3000K	220-240V/AC 50/60 Hz	360°	63mA	> 0,50	60x105	30	6/48	€ 9,50
NEW INSG3-082740BL2	E27	8W	60W	806Lm	4000K	220-240V/AC 50/60 Hz	360°	63mA	> 0,50	60x105	30	6/48	€ 9,50
INSG3-082760BL2	E27	8W	60W	806Lm	6000K	220-240V/AC 50/60 Hz	360°	63mA	> 0,50	60x105	30	6/48	€ 9,50
INSG3P-082730BL2	E27	8W	75W	1055Lm	3000K	220-240V/AC 50/60 Hz	360°	63mA	> 0,50	60x105	30	6/48	€ 11,90
NEW INSG3P-082740BL2	E27	8W	75W	1055Lm	4000K	220-240V/AC 50/60 Hz	360°	63mA	> 0,50	60x112	30	6/48	€ 11,90
INSG3P-082760BL2	E27	8W	75W	1055Lm	6000K	220-240V/AC 50/60 Hz	360°	63mA	> 0,50	60x105	30	6/48	€ 11,90
INSG3-102730BL2	E27	10W	100W	1521Lm	3000K	220-240V/AC 50/60 Hz	360°	88mA	> 0,50	70x125	40	6/48	€ 14,50
NEW INSG3-102740BL2	E27	10W	100W	1521Lm	4000K	220-240V/AC 50/60 Hz	360°	88mA	> 0,50	70x125	40	6/48	€ 14,50
INSG3-102760BL2	E27	10W	100W	1521Lm	6000K	220-240V/AC 50/60 Hz	360°	88mA	> 0,50	70x125	40	6/48	€ 14,50

LA QUALITÀ SI RICONOSCE A PRIMA VISTA





Lampade iconiche che incorporano tutta la forza dell'innovazione. Un'illuminazione di alta qualità che sorge all'interno di forme tradizionali e garantisce un notevole risparmio energetico, in grado di ridurre i costi operativi e salvaguardare l'ambiente.



SORGENTI LED
CLASSICHE

HARMONY 95 · HARMONY 80 · CLASSICA · ONDA · ARIA PLUS ARIA
BOLD · ECOLINE · ARIA PLUS Blister · ONDA Blister

SORGENTI LED - CLASSICHE
HARMONY 95
luce brillante

PRO
LINE



HRH1G
SFERA E14



HRH1G
SFERA E27



HRM1
OLIVA E14



HRG3
GOCCIA E27

VANTAGGI

Garantisce un'ottima resa cromatica e il massimo della brillantezza luminosa grazie al Cri 95. Ha una temperatura colore di 2700K per un'atmosfera intima e suggestiva.

Caratteristiche



CRI>95 Durata (ore) ≥15.000 Accensioni Risparmio Grado di Protezione Classe energetica

APPLICAZIONI

L'ideale per soggiorni, sale da pranzo, hotel, bar e boutiques.

Codice Prodotto	Attacco	Watt	Comparazione	Lumen	Colore luce	Volt/Hertz	Angolo	Milliamp.	Fatt. potenza	Misure Øxh mm	Peso gr	Imballo pz	Prezzo
HRH1G-061427	E14	6W	40W	470Lm	2700K	220-240V/AC 50/60 Hz	180°	50mA	> 0,50	45x81	30	10/50	€ 4,90
HRH1G-062727	E27	6W	40W	470Lm	2700K	220-240V/AC 50/60 Hz	180°	50mA	> 0,50	45x75	27	10/50	€ 4,90
HRM1-061427	E14	6W	40W	470Lm	2700K	220-240V/AC 50/60 Hz	180°	50mA	> 0,50	37x105	37	10/50	€ 4,90
HRG3-102727	E27	10W	60W	806Lm	2700K	220-240V/AC 50/60 Hz	240°	80mA	> 0,50	60x119	58	10/50	€ 6,20
HRG3-122727	E27	12W	75W	1055Lm	2700K	220-240V/AC 50/60 Hz	240°	95mA	> 0,50	60x119	62	10/50	€ 7,40
HRG3-152727	E27	15W	100W	1500Lm	2700K	220-240V/AC 50/60 Hz	240°	120mA	> 0,50	65x128	77	10/50	€ 8,90

SORGENTI LED - CLASSICHE
HARMONY 95
luce brillante

PRO
LINE

95
CRI

2 YEARS
WARRANTY



HRK110
FARETTO SPOT GU10

HRK38
FARETTO SPOT GU10

VANTAGGI

Garantisce un'ottima resa cromatica e il massimo della brillantezza luminosa grazie al Cri 95. Ha una temperatura colore di 2700K per un'atmosfera intima e suggestiva.

Caratteristiche

RA	25.000	on off	-90%	IP20	A+
CRI>95	Durata (ore)	≥15.000 Accensioni	Risparmio	Grado di Protezione	Classe energetica

APPLICAZIONI

L'ideale per soggiorni, sale da pranzo, hotel, bar e boutiques.

Codice Prodotto	Attacco	Watt	Comparazione	Lumen	Colore luce	Volt/Hertz	Angolo	Milliamp.	Fatt. potenza	Misure Øxh mm	Peso gr	Imballo pz	Prezzo
HRK110-051027	GU10	5W	50W	400Lm	2700K	220-240V/AC 50/60 Hz	110°	40mA	> 0,50	50x53	60	10/50	€ 5,50
HRK38-051027	GU10	5W	50W	340Lm	2700K	220-240V/AC 50/60 Hz	38°	40mA	> 0,50	50x53	60	10/50	€ 5,50

SORGENTI LED - CLASSICHE

HARMONY 80



CENTURY

VANTAGGI

Massima qualità della luce e possibilità di scelta tra diverse temperature di colore luce. Risparmio energetico dell'85%.

Caratteristiche

RA	25.000	on off	-85%	IP20	A+
CRI>80	Durata (ore)	≥15.000 Accensioni	Risparmio	Grado di Protezione	Classe energetica

APPLICAZIONI

L'ideale per soggiorni, sale da pranzo, hotel, bar e boutique.

Codice Prodotto	Attacco	Watt	Comparazione	Lumen	Colore luce	Volt/Hertz	Angolo	Milliamp.	Fatt. potenza	Misure Øxh mm	Peso gr	Imballo pz	Prezzo
HR80G3-092730	E27	9W	60W	806Lm	3000K	220-240V/AC 50/60 Hz	300°	74mA	> 0,50	60x112	32	10/50	€ 2,60
HR80G3-092740	E27	9W	60W	806Lm	4000K	220-240V/AC 50/60 Hz	300°	74mA	> 0,50	60x112	32	10/50	€ 2,60
HR80G3-092764	E27	9W	60W	806Lm	6400K	220-240V/AC 50/60 Hz	300°	74mA	> 0,50	60x112	32	10/50	€ 2,60
HR80G3-112730	E27	11W	75W	1055Lm	3000K	220-240V/AC 50/60 Hz	300°	91mA	> 0,50	60x112	32	10/50	€ 3,10
HR80G3-112740	E27	11W	75W	1055Lm	4000K	220-240V/AC 50/60 Hz	300°	91mA	> 0,50	60x112	32	10/50	€ 3,10
HR80G3-112764	E27	11W	75W	1055Lm	6400K	220-240V/AC 50/60 Hz	300°	91mA	> 0,50	60x112	32	10/50	€ 3,10
HR80G3-152730	E27	15W	100W	1521Lm	3000K	220-240V/AC 50/60 Hz	300°	124mA	> 0,50	65x127	56	10/50	€ 5,30
HR80G3-152740	E27	15W	100W	1521Lm	4000K	220-240V/AC 50/60 Hz	300°	124mA	> 0,50	60x120	50	10/50	€ 5,30
HR80G3-152764	E27	15W	100W	1521Lm	6400K	220-240V/AC 50/60 Hz	300°	124mA	> 0,50	65x127	56	10/50	€ 5,30



CLXH1G
SFERA E14



CLXH1G
SFERA E27



CLXM1
OLIVA E14



CLXM1C
COLPO DI VENTO E14

VANTAGGI

Disponibile in differenti forme tradizionali, permette la creazione di un'atmosfera calda e accogliente grazie a una temperatura colore di 3000K. Risparmio energetico dell'85%.

Caratteristiche

RA	30.000	on off	-85%	IP20	A+
CRI>80	Durata (ore)	≥15.000 Accensioni	Risparmio	Grado di Protezione	Classe energetica

APPLICAZIONI

L'ideale per ambienti domestici, soggiorni, sale da pranzo e illuminazione generica.

Codice Prodotto	Attacco	Watt	Comparazione	Lumen	Colore luce	Volt/Hertz	Angolo	Milliamp.	Fatt. potenza	Misure Øxh mm	Peso gr	Imballo pz	Prezzo
CLXH1G-041430	E14	4W	30W	322Lm	3000K	220-240V/AC 50/60 Hz	240°	40mA	> 0,50	45x80	19	10/50	€ 2,20
CLXH1G-042730	E27	4W	30W	322Lm	3000K	220-240V/AC 50/60 Hz	240°	40mA	> 0,50	45x80	19	10/50	€ 2,20
CLXM1-041430	E14	4W	30W	322Lm	3000K	220-240V/AC 50/60 Hz	240°	40mA	> 0,50	37x100	19	10/50	€ 2,20
CLXM1C-041430	E14	4W	30W	322Lm	3000K	220-240V/AC 50/60 Hz	240°	35mA	> 0,50	38x128	19	10/50	€ 2,20



ONH1G
SFERA E14

ONH1G
SFERA E27

ONM1
OLIVA E14

ONM1C
COLPO DI VENTO E14

VANTAGGI

Lampade iconiche disponibili in diverse temperature di colore luce. Risparmio energetico dell'85%.

Caratteristiche

RA	25.000	on off	-85%	IP20	A+
CRI>80	Durata (ore)	≥15.000 Accensioni	Risparmio	Grado di Protezione	Classe energetica

APPLICAZIONI

L'ideale per ambienti domestici, soggiorni, sale da pranzo e illuminazione generica.

Codice Prodotto	Attacco	Watt	Comparazione	Lumen	Colore luce	Volt/Hertz	Angolo	Milliamp.	Fatt. potenza	Misure Øxh mm	Peso gr	Imballo pz	Prezzo
ONH1G-061430	E14	6W	40W	470Lm	3000K	220-240V/AC 50/60 Hz	200°	45mA	> 0,50	45x81	19	10/50	€ 2,40
ONH1G-061440	E14	6W	40W	510Lm	4000K	220-240V/AC 50/60 Hz	200°	45mA	> 0,50	45x81	19	10/50	€ 2,40
ONH1G-061465	E14	6W	40W	520Lm	6500K	220-240V/AC 50/60 Hz	200°	45mA	> 0,50	45x81	19	10/50	€ 2,40
ONH1G-062730	E27	6W	40W	470Lm	3000K	220-240V/AC 50/60 Hz	200°	45mA	> 0,50	45x81	19	10/50	€ 2,40
ONH1G-062740	E27	6W	40W	510Lm	4000K	220-240V/AC 50/60 Hz	200°	51mA	> 0,50	45x81	19	10/50	€ 2,40
ONH1G-062765	E27	6W	40W	520Lm	6500K	220-240V/AC 50/60 Hz	200°	45mA	> 0,50	45x81	19	10/50	€ 2,40
ONM1-061430	E14	6W	40W	470Lm	3000K	220-240V/AC 50/60 Hz	240°	45mA	> 0,50	37x100	18	10/50	€ 2,40
ONM1-061440	E14	6W	40W	510Lm	4000K	220-240V/AC 50/60 Hz	240°	51mA	> 0,50	37x100	18	10/50	€ 2,40
ONM1-061465	E14	6W	40W	520Lm	6500K	220-240V/AC 50/60 Hz	240°	45mA	> 0,50	37x100	18	10/50	€ 2,40
ONM1C-061430	E14	6W	40W	470Lm	3000K	220-240V/AC 50/60 Hz	240°	45mA	> 0,50	38x130	20	10/50	€ 2,40
ONM1C-061440	E14	6W	40W	510Lm	4000K	220-240V/AC 50/60 Hz	240°	51mA	> 0,50	38x130	28	10/50	€ 2,40
ONM1C-061465	E14	6W	40W	520Lm	6500K	220-240V/AC 50/60 Hz	240°	45mA	> 0,50	38x130	20	10/50	€ 2,40



ONH1G
SFERA E14



ONH1G
SFERA E27



ONM1
OLIVA E14

VANTAGGI

Il corpo in ceramica migliora l'affidabilità e la dissipazione del calore, aumentandone la durata. Abbina a forme tradizionali l'utilizzo del vetro opaco. Oltre 100 Lumen per Watt.

Caratteristiche

RA	20.000	on off	-87%	IP20	A+
CRI>80	Durata (ore)	≥15.000 Accensioni	Risparmio	Grado di Protezione	Classe energetica

APPLICAZIONI

Si utilizzano per illuminazione generica.

Codice Prodotto	Attacco	Watt	Comparazione	Lumen	Colore luce	Volt/Hertz	Angolo	Milliamp.	Fatt. potenza	Misure Øxh mm	Peso gr	Imballo pz	Prezzo
ONH1G-081430	E14	8W	60W	806Lm	3000K	220-240V/AC 50/60 Hz	180°	71mA	> 0,50	45x90	50	10/50	€ 4,90
ONH1G-081440	E14	8W	60W	830Lm	4000K	220-240V/AC 50/60 Hz	180°	71mA	> 0,50	45x90	50	10/50	€ 4,90
ONH1G-081465	E14	8W	60W	850Lm	6500K	220-240V/AC 50/60 Hz	180°	71mA	> 0,50	45x90	50	10/50	€ 4,90
ONH1G-082730	E27	8W	60W	806Lm	3000K	220-240V/AC 50/60 Hz	180°	71mA	> 0,50	45x85	56	10/50	€ 4,90
ONH1G-082740	E27	8W	60W	830Lm	4000K	220-240V/AC 50/60 Hz	180°	71mA	> 0,50	45x85	56	10/50	€ 4,90
ONH1G-082765	E27	8W	60W	850Lm	6500K	220-240V/AC 50/60 Hz	180°	71mA	> 0,50	45x85	56	10/50	€ 4,90
ONM1-081430	E14	8W	60W	806Lm	3000K	220-240V/AC 50/60 Hz	180°	71mA	> 0,50	37x110	48	10/50	€ 4,90
ONM1-081440	E14	8W	60W	830Lm	4000K	220-240V/AC 50/60 Hz	180°	71mA	> 0,50	37x110	48	10/50	€ 4,90
ONM1-081465	E14	8W	60W	850Lm	6500K	220-240V/AC 50/60 Hz	180°	71mA	> 0,50	37x110	48	10/50	€ 4,90

SORGENTI LED - CLASSICHE

ARIA PLUS

PRO
LINE



VANTAGGI

Un prodotto moderno e versatile che garantisce massima qualità della luce con possibilità di scelta tra diverse temperature di colore luce. Risparmio energetico dell'86%.

Caratteristiche

RA	30.000	on off	-86%	IP20	A+
CRI>80	Durata (ore)	≥15.000 Accensioni	Risparmio	Grado di Protezione	Classe energetica

APPLICAZIONI

L'ideale per ambienti professionali, boutique, negozi e hotel.

Codice Prodotto	Attacco	Watt	Comparazione	Lumen	Colore luce	Volt/Hertz	Angolo	Milliamp.	Fatt. potenza	Misure Øxh mm	Peso gr	Imballo pz	Prezzo
ARP-072730	E27	7W	50W	648Lm	3000K	220-240V/AC 50/60 Hz	270°	60mA	> 0,52	60x110	79	10/50	€ 3,90
ARP-072764	E27	7W	50W	648Lm	6400K	220-240V/AC 50/60 Hz	270°	60mA	> 0,52	60x129	96	10/50	€ 3,90
ARP-102730	E27	10W	65W	882Lm	3000K	220-240V/AC 50/60 Hz	270°	70mA	> 0,53	60x110	74	10/50	€ 4,90
ARP-102740	E27	10W	65W	882Lm	4000K	220-240V/AC 50/60 Hz	270°	70mA	> 0,53	60x110	74	10/50	€ 4,90
ARP-102764	E27	10W	65W	882Lm	6400K	220-240V/AC 50/60 Hz	270°	70mA	> 0,53	60x110	74	10/50	€ 4,90
ARP-122730	E27	12W	75W	1068Lm	3000K	220-240V/AC 50/60 Hz	220°	94mA	> 0,55	60x120	109	10/50	€ 5,90
ARP-122740	E27	12W	75W	1068Lm	4000K	220-240V/AC 50/60 Hz	220°	94mA	> 0,55	60x120	109	10/50	€ 5,90
ARP-122764	E27	12W	75W	1068Lm	6400K	220-240V/AC 50/60 Hz	220°	94mA	> 0,55	60x120	74	10/50	€ 5,90

SORGENTI LED - CLASSICHE

ARIA PLUS

PRO
LINE



VANTAGGI

Un prodotto moderno e versatile che garantisce massima qualità della luce con possibilità di scelta tra diverse temperature di colore luce. Risparmio energetico dell'85%.

Caratteristiche

RA	30.000	on off	-85%	IP20	A+
CRI>80	Durata (ore)	≥15.000 Accensioni	Risparmio	Grado di Protezione	Classe energetica

APPLICAZIONI

L'ideale per ambienti professionali, boutique, negozi e hotel

Codice Prodotto	Attacco	Watt	Comparazione	Lumen	Colore luce	Volt/Hertz	Angolo	Milliamp.	Fatt. potenza	Misure Øxh mm	Peso gr	Imballo pz	Prezzo
ARP-152730	E27	15W	100W	1521Lm	3000K	220-240V/AC 50/60 Hz	270°	117mA	> 0,50	60x129	96	10/50	€ 7,40
ARP-152740	E27	15W	100W	1521Lm	4000K	220-240V/AC 50/60 Hz	270°	117mA	> 0,50	60x129	96	10/50	€ 7,40
ARP-152764	E27	15W	100W	1521Lm	6400K	220-240V/AC 50/60 Hz	270°	117mA	> 0,50	60x129	96	10/50	€ 7,40
ARP-182730	E27	18W	110W	1861Lm	3000K	220-240V/AC 50/60 Hz	270°	142mA	> 0,50	60x129	126	10/50	€ 9,40
ARP-182740	E27	18W	110W	1861Lm	4000K	220-240V/AC 50/60 Hz	270°	142mA	> 0,50	60x129	126	10/50	€ 9,40
ARP-182764	E27	18W	110W	1861Lm	6400K	220-240V/AC 50/60 Hz	270°	142mA	> 0,50	60x129	126	10/50	€ 9,40
ARP-242730	E27	24W	140W	2200Lm	3000K	220-240V/AC 50/60 Hz	270°	200mA	> 0,50	80x160	206	10/40	€ 12,70
ARP-242740	E27	24W	140W	2300Lm	4000K	220-240V/AC 50/60 Hz	270°	200mA	> 0,50	80x160	206	10/40	€ 12,70
ARP-242764	E27	24W	140W	2452Lm	6400K	220-240V/AC 50/60 Hz	270°	200mA	> 0,50	80x160	206	10/40	€ 12,70

SORGENTI LED - CLASSICHE

ARIA PLUS



Bassa tensione
di alimentazione

12-24V
AC/DC

VANTAGGI

Lampada a bassa tensione con range di utilizzo 12-24V AC/DC.
Un prodotto moderno e versatile che garantisce massima qualità della luce con possibilità di scelta tra diverse temperature di colore luce.
Risparmio energetico dell'84%.

Caratteristiche

RA	30.000	on off	-84%	IP20	A+
CRI>80	Durata (ore)	≥15.000 Accensioni	Risparmio	Grado di Protezione	Classe energetica

APPLICAZIONI

La miglior soluzione per barca, camper, baita, officina e ogni applicazione isolata alimentata a 12-24V.

Codice Prodotto	Attacco	Watt	Comparazione	Lumen	Colore luce	Volt/Hertz	Angolo	Milliamp.	Fatt. potenza	Misure Øxh mm	Peso gr	Imballo pz	Prezzo
ARP-122430	E27	12W	75W	1055Lm	3000K	12-24V AC/DC 50/60 Hz	270°	470mA	> 0,50	60x119	110	10/50	€ 11,90
ARP-122440	E27	12W	75W	1055Lm	4000K	12-24V AC/DC 50/60 Hz	270°	470mA	> 0,50	60x119	110	10/50	€ 11,90

SORGENTI LED - CLASSICHE

ARIA PLUS



VANTAGGI

Disponibile in diverse temperature di colore luce. Risparmio energetico dell'85%.

Caratteristiche

RA	30.000	on off	-85%	IP20	A+
CRI>80	Durata (ore)	≥15.000 Accensioni	Risparmio	Grado di Protezione	Classe energetica

APPLICAZIONI

L'ideale per hotel, negozi, bar e ambienti professionali.

Codice Prodotto	Attacco	Watt	Comparazione	Lumen	Colore luce	Volt/Hz	Angolo	Milliamp.	Fatt. potenza	Misure Øxh mm	Peso gr	Imballo pz	Prezzo
ARP-091430	E14	9W	60W	806Lm	3000K	220-240V/AC 50/60 Hz	300°	76mA	> 0,50	60x112	57	10/50	€ 3,90
ARP-091464	E14	9W	60W	806Lm	6400K	220-240V/AC 50/60 Hz	300°	76mA	> 0,50	60x112	57	10/50	€ 3,90

SORGENTI LED - CLASSICHE

ARIA BOLD

2 YEARS
WARRANTY



VANTAGGI

Disponibile in diverse temperature di colore luce. Si distingue per un design elegante. ARBD-182730 è dimmerabile con sistemi trailing-edge o Led Dimmer. Risparmio energetico dell'84%.

Caratteristiche

RA	30.000	on off	-84%	IP20	A+
CRI>80	Durata (ore)	≥15.000 Accensioni	Risparmio	Grado di Protezione	Classe energetica

APPLICAZIONI

La miglior soluzione per soggiorni, sale da pranzo, ambienti domestici e illuminazione generica.

Codice Prodotto	Attacco	Watt	Comparazione	Lumen	Colore luce	Volt/Hertz	Angolo	Milliamp.	Fatt. potenza	Misure Øxh mm	Peso gr	Imballo pz	Prezzo
ARB-182730	E27	18W	110W	1710Lm	3000K	220-240V/AC 50/60 Hz	220°	85mA	> 0,90	100x136	260	6/24	€ 18,90
ARB-182740	E27	18W	110W	1710Lm	4000K	220-240V/AC 50/60 Hz	220°	85mA	> 0,90	100x136	260	6/24	€ 18,90
ARBD-182730	E27	18W	110W	1710Lm	3000K	220-240V/AC 50/60 Hz	220°	85mA	> 0,90	100x136	260	6/24	€ 27,50

SORGENTI LED - CLASSICHE

ARIA BOLD



VANTAGGI

Disponibile in diverse temperature di colore luce. Si distingue per un design elegante. Risparmio energetico dell'83%.

Caratteristiche

RA	30.000	on off	-83%	IP20	A+
CRI>82	Durata (ore)	≥15.000 Accensioni	Risparmio	Grado di Protezione	Classe energetica

APPLICAZIONI

La miglior soluzione per soggiorni, sale da pranzo, ambienti domestici e illuminazione generica.

Codice Prodotto	Attacco	Watt	Comparazione	Lumen	Colore luce	Volt/Hz	Angolo	Milliamp.	Fatt. potenza	Misure Øxh mm	Peso gr	Imballo pz	Prezzo
ARB-202730	E27	20W	120W	1800Lm	3000K	220-240V/AC 50/60 Hz	200°	169mA	> 0,50	120x156	205	6/24	€ 15,50
ARB-202740	E27	20W	120W	1800Lm	4000K	220-240V/AC 50/60 Hz	200°	169mA	> 0,50	120x156	220	6/24	€ 15,50
NEW ARB-202760	E27	20W	120W	1800Lm	6000K	220-240V/AC 50/60 Hz	200°	169mA	> 0,50	120x156	205	6/24	€ 15,50
ARB-242730	E27	24W	130W	2100Lm	3000K	220-240V/AC 50/60 Hz	310°	198mA	> 0,50	128x168	275	6/24	€ 17,90
ARB-242740	E27	24W	130W	2130Lm	4000K	220-240V/AC 50/60 Hz	310°	198mA	> 0,50	130x168	262	6/24	€ 17,90
ARB-242760	E27	24W	130W	2150Lm	6000K	220-240V/AC 50/60 Hz	310°	198mA	> 0,50	130x168	262	6/24	€ 17,90



ELH1G
SFERA E14



ELH1G
SFERA E27



ELM1
OLIVA E14

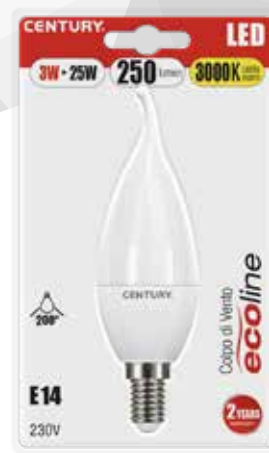

ELM1C
COLPO DI VENTO E14

VANTAGGI

Disponibile in diverse temperature di colore luce. Risparmio energetico dell'88%.

Caratteristiche

RA	25.000	on off	-88%	IP20	A+
-----------	---------------	-------------------------	-------------	-------------	-----------

CRI>80 Durata (ore) ≥15.000 Accensioni Risparmio Grado di Protezione Classe energetica

APPLICAZIONI

La miglior soluzione per soggiorni, sale da pranzo, ambienti domestici e illuminazione generica.

Codice Prodotto	Attacco	Watt	Comparazione	Lumen	Colore luce	Volt/Hertz	Angolo	Milliamp.	Fatt. potenza	Misure Øxh mm	Peso gr	Imballo pz	Prezzo
ELH1G-031430BL	E14	3W	25W	250Lm	3000K	220-240V/AC 50/60 Hz	220°	35mA	> 0,40	45x80	25	12/48	€ 2,20
ELH1G-031464BL	E14	3W	25W	250Lm	6400K	220-240V/AC 50/60 Hz	220°	35mA	> 0,40	45x80	25	12/48	€ 2,20
ELH1G-032730BL	E27	3W	25W	250Lm	3000K	220-240V/AC 50/60 Hz	220°	35mA	> 0,40	45x80	25	12/48	€ 2,20
ELH1G-032764BL	E27	3W	25W	250Lm	6400K	220-240V/AC 50/60 Hz	220°	35mA	> 0,40	45x80	25	12/48	€ 2,20
ELM1-031430BL	E14	3W	25W	250Lm	3000K	220-240V/AC 50/60 Hz	200°	35mA	> 0,40	37x100	19	12/48	€ 2,20
ELM1-031464BL	E14	3W	25W	250Lm	6400K	220-240V/AC 50/60 Hz	200°	35mA	> 0,40	37x100	19	12/48	€ 2,20
ELM1C-031430BL	E14	3W	25W	250Lm	3000K	220-240V/AC 50/60 Hz	200°	35mA	> 0,40	37x123	26	12/48	€ 2,20
ELM1C-031464BL	E14	3W	25W	250Lm	6400K	220-240V/AC 50/60 Hz	200°	35mA	> 0,40	37x123	26	12/48	€ 2,20



ELH1G
SFERA E14



ELH1G
SFERA E27



ELM1
OLIVA E14



ELM1C
COLPO DI VENTO E14



ELK110
FARETTO SPOT
GU10

VANTAGGI

Disponibile in diverse temperature di colore luce. Risparmio energetico dell'85%.

Caratteristiche

RA	25.000	on off	-85%	IP20	A+
CRI>80	Durata (ore)	≥15.000 Accensioni	Risparmio	Grado di Protezione	Classe energetica

APPLICAZIONI

La miglior soluzione per soggiorni, sale da pranzo, ambienti domestici e illuminazione generica.

Codice Prodotto	Attacco	Watt	Comparazione	Lumen	Colore luce	Volt/Hertz	Angolo	Milliamp.	Fatt. potenza	Misure Øxh mm	Peso gr	Imballo pz	Prezzo
ELH1G-061430BL	E14	6W	40W	470Lm	3000K	220-240V/AC 50/60 Hz	220°	45mA	> 0,50	45x80	25	12/48	€ 2,50
ELH1G-061464BL	E14	6W	40W	470Lm	6400K	220-240V/AC 50/60 Hz	220°	45mA	> 0,50	45x80	25	12/48	€ 2,50
ELH1G-062730BL	E27	6W	40W	470Lm	3000K	220-240V/AC 50/60 Hz	220°	45mA	> 0,50	45x80	25	12/48	€ 2,50
ELH1G-062764BL	E27	6W	40W	470Lm	6400K	220-240V/AC 50/60 Hz	220°	45mA	> 0,50	45x80	25	12/48	€ 2,50
ELM1-061430BL	E14	6W	40W	470Lm	3000K	220-240V/AC 50/60 Hz	200°	45mA	> 0,50	37x100	19	12/48	€ 2,50
ELM1-061464BL	E14	6W	40W	470Lm	6400K	220-240V/AC 50/60 Hz	200°	45mA	> 0,50	37x100	19	12/48	€ 2,50
ELM1C-061430BL	E14	6W	40W	470Lm	3000K	220-240V/AC 50/60 Hz	200°	45mA	> 0,50	37x123	26	12/48	€ 2,50
ELM1C-061464BL	E14	6W	40W	470Lm	6400K	220-240V/AC 50/60 Hz	200°	45mA	> 0,50	37x123	26	12/48	€ 2,50
ELK110-061030BL	GU10	6W	50W ALO	470Lm	3000K	220-240V/AC 50/60 Hz	110°	45mA	> 0,50	50x54	27	12/48	€ 3,40
ELK110-061064BL	GU10	6W	50W ALO	470Lm	6400K	220-240V/AC 50/60 Hz	120°	45mA	> 0,50	50x54	27	12/48	€ 3,40



VANTAGGI

Disponibile in diverse temperature di colore luce. Risparmio energetico dell'85%.

Caratteristiche

RA	25.000	on off	-85%	IP20	A+
CRI>80	Durata (ore)	≥15.000 Accensioni	Risparmio	Grado di Protezione	Classe energetica

APPLICAZIONI

La miglior soluzione per soggiorni, sale da pranzo, ambienti domestici e illuminazione generica.

Codice Prodotto	Attacco	Watt	Comparazione	Lumen	Colore luce	Volt/Hertz	Angolo	Milliamp.	Fatt. potenza	Misure Øxh mm	Peso gr	Imballo pz	Prezzo
ELG3-062730BL	E27	6W	40W	470Lm	3000K	220-240V/AC 50/60 Hz	220°	45mA	> 0,50	60x112	33	12/48	€ 2,60
ELG3-062764BL	E27	6W	40W	470Lm	6400K	220-240V/AC 50/60 Hz	220°	45mA	> 0,50	60x112	33	12/48	€ 2,60
ELG3-092730BL	E27	9W	60W	806Lm	3000K	220-240V/AC 50/60 Hz	220°	70mA	> 0,50	60x112	33	12/48	€ 3,10
ELG3-092764BL	E27	9W	60W	806Lm	6400K	220-240V/AC 50/60 Hz	220°	70mA	> 0,50	60x112	33	12/48	€ 3,10
ELG3-122730BL	E27	12W	75W	1050Lm	3000K	220-240V/AC 50/60 Hz	220°	91mA	> 0,50	60x112	33	12/48	€ 3,60
ELG3-122764BL	E27	12W	75W	1050Lm	6400K	220-240V/AC 50/60 Hz	220°	91mA	> 0,50	60x112	33	12/48	€ 3,60
ELG3-152730BL	E27	15W	100W	1521Lm	3000K	220-240V/AC 50/60 Hz	220°	124mA	> 0,50	60x120	50	12/48	€ 5,50
ELG3-152764BL	E27	15W	100W	1521Lm	6400K	220-240V/AC 50/60 Hz	220°	124mA	> 0,50	60x120	50	12/48	€ 5,50

CLASSICHE
ARIA PLUS
 Blister



VANTAGGI

Un prodotto moderno e versatile che garantisce massima qualità della luce con possibilità di scelta tra diverse temperature di colore luce. Risparmio energetico dell'84%.

Caratteristiche

RA	30.000	on off	-84%	IP20	A+
CRI>80	Durata (ore)	≥15.000 Accensioni	Risparmio	Grado di Protezione	Classe energetica

APPLICAZIONI

L'ideale per hotel, negozi, boutique e ambienti professionali.

Codice Prodotto	Attacco	Watt	Comparazione	Lumen	Colore luce	Volt/Hz	Angolo	Milliamp.	Fatt. potenza	Misure Øxh mm	Peso gr	Imballo pz	Prezzo
ARP-182730BL	E27	18W	110W	1700Lm	3000K	220-240V/AC 50/60 Hz	270°	142mA	> 0,50	60x129	126	6/24	€ 9,40
ARP-182764BL	E27	18W	110W	1700Lm	6400K	220-240V/AC 50/60 Hz	270°	142mA	> 0,50	60x129	126	6/24	€ 9,40
ARP-242730BL	E27	24W	140W	2200Lm	3000K	220-240V/AC 50/60 Hz	270°	200mA	> 0,50	80x160	206	6/24	€ 13,90
ARP-242764BL	E27	24W	140W	2200Lm	6400K	220-240V/AC 50/60 Hz	270°	200mA	> 0,50	80x160	206	6/24	€ 13,90

ONDA

Blister



ONH1G
SFERA E14



ONH1G
SFERA E27



ONM1
OLIVA E14

VANTAGGI

Il corpo in ceramica migliora l'affidabilità e la dissipazione del calore, aumentandone la durata. Abbina a forme tradizionali l'utilizzo del vetro opaco. Oltre 100 Lumen per Watt.

Caratteristiche

RA	20.000	on off	-87%	IP20	A+
CRI>80	Durata (ore)	≥15.000 Accensioni	Risparmio	Grado di Protezione	Classe energetica

APPLICAZIONI

Si utilizzano per illuminazione generica.

Codice Prodotto	Attacco	Watt	Comparazione	Lumen	Colore luce	Volt/Hertz	Angolo	Milliamp.	Fatt. potenza	Misure Øxh mm	Peso gr	Imballo pz	Prezzo
ONH1G-081430BL	E14	8W	60W	806Lm	3000K	220-240V/AC 50/60 Hz	180°	71mA	> 0,50	45x90	50	12/48	€ 4,90
ONH1G-081465BL	E14	8W	60W	850Lm	6500K	220-240V/AC 50/60 Hz	180°	71mA	> 0,50	45x90	50	12/48	€ 4,90
ONH1G-082730BL	E27	8W	60W	806Lm	3000K	220-240V/AC 50/60 Hz	180°	71mA	> 0,50	45x85	56	12/48	€ 4,90
ONH1G-082765BL	E27	8W	60W	850Lm	6500K	220-240V/AC 50/60 Hz	180°	71mA	> 0,50	45x85	56	12/48	€ 4,90
ONM1-081430BL	E14	8W	60W	806Lm	3000K	220-240V/AC 50/60 Hz	180°	71mA	> 0,50	37x110	48	12/48	€ 4,90
ONM1-081465BL	E14	8W	60W	850Lm	6500K	220-240V/AC 50/60 Hz	180°	71mA	> 0,50	37x110	48	12/48	€ 4,90



LA **SOLUZIONE** PER
OGNI **AMBIENTE**





La loro grande versatilità fa sì che possano essere utilizzate con i medesimi risultati estetici e pratici in spazi completamente diversi tra loro: ambienti domestici, negozi, store e musei beneficiano della straordinaria capacità di illuminare delle lampade spot.



SORGENTI LED

SPOT

SPOT MAXILED · SPOT MULTILED · LEXAR 38 ·
DICRO SHOP 95 · LEXAR 110 · LEXAR 60

SORGENTI LED - SPOT

SPOT MAXILED

SPOT MULTILED



PRO
LINE



K12XLED
FARETTO SPOT MR11



K12XLED
FARETTO SPOT MR11



K2T7LED
FARETTO SPOT GU10

VANTAGGI

Disponibili in diverse temperature di colore luce, si rivelano soluzioni adatte sia per l'illuminazione d'accento che per quella generica. K12X-LED-300430 alimentate con trasformatori elettromagnetici e non elettronici. Risparmio energetico dell'85%.

Caratteristiche

RA	30.000	on off	-85%	IP20	A+
CRI>80	Durata (ore)	≥15.000 Accensioni	Risparmio	Grado di Protezione	Classe energetica

APPLICAZIONI

Adatta per ambienti domestici, negozi, illuminazione d'accento con faretti e musei.

Codice Prodotto	Attacco	Watt	Comparazione	Lumen	Colore luce	Volt/Hertz	Angolo	Milliamp.	Fatt. potenza	Misure Øxh mm	Peso gr	Imballo pz	Prezzo
K12XLED-300430	MR11	3W	20W ALO	185Lm	3000K	12-24V AC/DC 50/60 Hz	30°	250mA	> 0,80	35x38	13	6/24	€ 9,40
NEW K12XLED-300430BL	MR11	3W	20W	185Lm	3000K	12-24V AC/DC 50/60 Hz	30°	250mA	> 0,80	35x38	13	6/24	€ 9,40
NEW K12XLED-300440	MR11	3W	20W	185Lm	4000K	12-24V AC/DC 50/60 Hz	30°	250mA	> 0,80	35x38	13	6/24	€ 9,40
NEW K12XLED-300440BL	MR11	3W	20W	185Lm	4000K	12-24V AC/DC 50/60 Hz	30°	250mA	> 0,80	35x38	13	6/24	€ 9,40
K2T7LED-071030	GU10	7W	50W ALO	480Lm	3000K	220-240V/AC 50/60 Hz	120°	89mA	> 0,50	50x60	25	6/24	€ 2,90
K2T7LED-071040	GU10	7W	50W ALO	480Lm	4000K	220-240V/AC 50/60 Hz	120°	89mA	> 0,50	50x60	25	6/24	€ 2,90
K2T7LED-071060	GU10	7W	50W ALO	480Lm	6000K	220-240V/AC 50/60 Hz	120°	89mA	> 0,50	50x60	25	6/24	€ 2,90

SORGENTI LED - SPOT

LEXAR 38

DICRO SHOP 95



PRO LINE



LX38
FARETTO SPOT GU10



DSD
FARETTO SPOT GU10



VANTAGGI

L'indice di resa cromatica (CRI) misura quanto naturali appaiono i colori degli oggetti. Questo valore che va da 0 a 100 se ha un indice pari a 95-100% indica il massimo della brillantezza e resa cromatica. DICRO SHOP 95 è dimmerabile con sistemi trailing-edge o Led Dimmer.

Caratteristiche

RA	25.000	on/off	-88%	IP20	A+
CRI>80	Durata (ore)	≥15.000 Accensioni	Risparmio	Grado di Protezione	Classe energetica

APPLICAZIONI

Adatto per ambienti domestici, negozi, illuminazione d'accento con faretti e musei.

Codice Prodotto	Attacco	Watt	Comparazione	Lumen	Colore luce	Volt/Hz	Angolo	Milliamp.	Fatt. potenza	Misure Øxh mm	Peso gr	Imballo pz	Prezzo
LX38-061030	GU10	6W	50W ALO	425Lm	3000K	220-240V/AC 50/60 Hz	38°	64mA	> 0,50	50x54	31	10/50	€ 3,60
LX38-061040	GU10	6W	50W ALO	440Lm	4000K	220-240V/AC 50/60 Hz	38°	64mA	> 0,50	50x54	31	10/50	€ 3,60
LX38-061060	GU10	6W	50W ALO	450Lm	6000K	220-240V/AC 50/60 Hz	38°	64mA	> 0,50	50x54	31	10/50	€ 3,60
LX38-081030	GU10	8W	60W ALO	500Lm	3000K	220-240V/AC 50/60 Hz	38°	85mA	> 0,50	50x54	41	10/50	€ 4,30
NEW LX38-081040	GU10	8W	60W ALO	515Lm	4000K	220-240V/AC 50/60 Hz	38°	85mA	> 0,50	50x54	41	10/50	€ 4,30
LX38-081060	GU10	8W	60W ALO	530Lm	6000K	220-240V/AC 50/60 Hz	38°	85mA	> 0,50	50x54	32	10/50	€ 4,30
DSD-063830	GU10	6W	50W ALO	440Lm	3000K	220-240V/AC 50/60 Hz	38°	34mA	> 0,82	50x54	41	10/50	€ 7,00
DSD-063840	GU10	6W	50W ALO	450Lm	4000K	220-240V/AC 50/60 Hz	38°	34mA	> 0,82	50x54	41	10/50	€ 7,00
DSD-063860	GU10	6W	50W ALO	460Lm	6000K	220-240V/AC 50/60 Hz	38°	34mA	> 0,82	50x54	41	10/50	€ 7,00

SORGENTI LED - SPOT

LEXAR 110

PRO
LINE



VANTAGGI

Disponibili in diverse temperature di colore luce, si rivelano soluzioni adatte sia per l'illuminazione d'accento che per quella generica. Risparmio energetico dell'88%.

Caratteristiche

RA	25.000	on off	-88%	IP20	A+
CRI>80	Durata (ore)	≥15.000 Accensioni	Risparmio	Grado di Protezione	Classe energetica

APPLICAZIONI

Adatta per ambienti domestici, negozi, illuminazione d'accento con faretti e musei.

Codice Prodotto	Attacco	Watt	Comparazione	Lumen	Colore luce	Volt/Hertz	Angolo	Milliamp.	Fatt. potenza	Misure Øxh mm	Peso gr	Imballo pz	Prezzo
LX110-061030	GU10	6W	50W ALO	450Lm	3000K	220-240V/AC 50/60 Hz	110°	64mA	> 0,50	50x54	31	10/50	€ 3,60
LX110-061040	GU10	6W	50W ALO	465Lm	4000K	220-240V/AC 50/60 Hz	110°	64mA	> 0,50	50x54	31	10/50	€ 3,60
LX110-061060	GU10	6W	50W ALO	475Lm	6000K	220-240V/AC 50/60 Hz	110°	64mA	> 0,50	50x54	31	10/50	€ 3,60
LX110-081030	GU10	8W	60W ALO	550Lm	3000K	220-240V/AC 50/60 Hz	110°	85mA	> 0,50	50x54	32	10/50	€ 4,30
NEW LX110-081040	GU10	8W	60W ALO	560Lm	4000K	220-240V/AC 50/60 Hz	110°	85mA	> 0,50	50x54	32	10/50	€ 4,30
LX110-081060	GU10	8W	60W ALO	570Lm	6000K	220-240V/AC 50/60 Hz	110°	85mA	> 0,50	50x54	32	10/50	€ 4,30

SORGENTI LED - SPOT LEXAR 60

PRO
LINE



VANTAGGI

Disponibili in diverse temperature di colore luce, si rivelano soluzioni adatte sia per l'illuminazione d'accento che per quella generica. Alimentazione con trasformatori elettromagnetici e non elettronici. Risparmio energetico dell'85%.

Caratteristiche

RA	25.000	on off	-85%	IP20	A+
CRI>80	Durata (ore)	≥15.000 Accensioni	Risparmio	Grado di Protezione	Classe energetica

APPLICAZIONI

Adatta per ambienti domestici, negozi, illuminazione d'accento con faretti e musei.

Codice Prodotto	Attacco	Watt	Comparazione	Lumen	Colore luce	Volt/Hertz	Angolo	Milliamp.	Fatt. potenza	Misure Øxh mm	Peso gr	Imballo pz	Prezzo
LX60-065330	GU5.3	6W	40W ALO	385Lm	3000K	12V AC/DC 50/60 Hz	60°	640mA	> 0,50	50x46	34	10/50	€ 5,50
NEW LX60-065340	GU5.3	6W	40W ALO	395Lm	4000K	12V AC/DC 50/60 Hz	60°	640mA	> 0,50	50x46	34	10/50	€ 5,50
LX60-065360	GU5.3	6W	40W ALO	405Lm	6000K	12V AC/DC 50/60 Hz	60°	640mA	> 0,50	50x46	26	10/50	€ 5,50
LX60-085330	GU5.3	8W	50W ALO	470Lm	3000K	12V AC/DC 50/60 Hz	60°	850mA	> 0,50	50x46	34	10/50	€ 6,20
NEW LX60-085340	GU5.3	8W	50W ALO	485Lm	4000K	12V AC/DC 50/60 Hz	60°	850mA	> 0,50	50x46	34	10/50	€ 6,20
LX60-085360	GU5.3	8W	50W ALO	500Lm	6000K	12V AC/DC 50/60 Hz	60°	850mA	> 0,50	50x46	34	10/50	€ 6,20



La loro miglior dote è quella di sapersi adattare ad ogni applicazione particolare. Sono speciali proprio perché sanno garantire la massima funzionalità attraverso forme tradizionali, assicurando sempre il massimo risparmio energetico.



SORGENTI LED
SPECIALI

PIXY · LAMPADA FRIGO · KILLER 50 · LAMPADA VOTIVA · EXA ·
ZAPHIRA · TRE-D · TRE-D SLIM · ARIA MULTICOLOR · SENSOR ·
CIRCOLINA LED · KILLER 50 Blister · SENSOR Blister

SORGENTI LED - SPECIALI PIXY

2 YEARS
WARRANTY



PIXYFULL 1,5W
G4



PIXYFULL 3W
G4

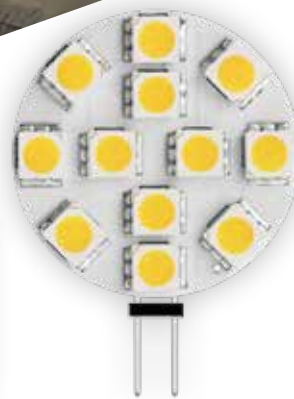

PIXYPLT
G4

VANTAGGI

Grazie al design trasparente ed elegante, produce un'illuminazione brillante donando un effetto naturale all'ambiente circostante. Si alimenta con trasformatori elettromagnetici e non elettronici. Risparmio energetico del 90%.

Caratteristiche

RA	25.000	on off	-90%	IP20	A++
CRI>82	Durata (ore)	≥15.000 Accensioni	Risparmio	Grado di Protezione	Classe energetica

APPLICAZIONI

Pensata per applicazioni decorative, illuminazione d'accento che crea atmosfera in tutta la casa, sale d'attesa, uffici, negozi e ristoranti.

Codice Prodotto	Attacco	Watt	Comparazione	Lumen	Colore luce	Volt/Hertz	Angolo	Milliamp.	Fatt. potenza	Misure Øxh mm	Peso gr	Imballo pz	Prezzo
PIXYFULL-150430	G4	1,5W	15W ALO	120Lm	3000K	12V AC/DC 50/60 Hz	360°	150mA	> 0,50	12x38	3	12/96	€ 4,60
NEW PIXYFULL-150440	G4	1,5W	15W ALO	120Lm	4000K	12V AC/DC 50/60 Hz	360°	150mA	> 0,50	12x38	3	12/96	€ 4,60
PIXYFULL-150464	G4	1,5W	15W ALO	120Lm	6400K	12V AC/DC 50/60 Hz	360°	150mA	> 0,50	12x38	3	12/96	€ 4,60
PIXYFULL-030430	G4	3W	35W ALO	305Lm	3000K	12V AC/DC 50/60 Hz	360°	332mA	> 0,60	14x42	7	12/96	€ 5,30
PIXYPLT-020430	G4	2W	20W ALO	170Lm	3000K	10-30V DC/10-20V AC 50/60 Hz	180°	210mA	≥0,50	30x39	4	12/96	€ 4,60

SORGENTI LED - SPECIALI PIXY



PIXYFULL 3W
G9

PIXYFULL 3,5W
G9

PIXYFULL 4W
G9

VANTAGGI

Grazie al design trasparente ed elegante, produce un'illuminazione brillante donando un effetto naturale all'ambiente circostante. Risparmio energetico del 90%

Caratteristiche

RA	25.000	on off	-90%	IP20	A++
CRI>82	Durata (ore)	≥15.000 Accensioni	Risparmio	Grado di Protezione	Classe energetica

APPLICAZIONI

Pensata per applicazioni decorative, illuminazione d'accento che crea atmosfera in tutta la casa, sale d'attesa, uffici, negozi e ristoranti.

Codice Prodotto	Attacco	Watt	Comparazione	Lumen	Colore luce	Volt/Hertz	Angolo	Milliamp.	Fatt. potenza	Misure Øxh mm	Peso gr	Imballo pz	Prezzo
PIXYFULL-030930	G9	3W	30W ALO	270Lm	3000K	230V/AC 50/60 Hz	360°	23mA	> 0,50	15x44	11	12/96	€ 4,90
NEW PIXYFULL-030940	G9	3W	30W ALO	270Lm	4000K	230V/AC 50/60 Hz	360°	23mA	> 0,50	15x44	11	12/96	€ 4,90
PIXYFULL-030964	G9	3W	30W ALO	270Lm	6400K	230V/AC 50/60 Hz	360°	23mA	> 0,50	15x44	11	12/96	€ 4,90
PIXYFULL-350930	G9	3,5W	35W ALO	300Lm	3000K	220-240V/AC 50/60 Hz	360°	35mA	> 0,40	16x50	11	12/96	€ 5,30
PIXYFULL-040930	G9	4W	40W ALO	450Lm	3000K	220-240V/AC 50/60 Hz	360°	35mA	> 0,40	16x60	14	12/96	€ 6,90
NEW PIXYFULL-040940	G9	4W	40W ALO	450Lm	4000K	220-240V/AC 50/60 Hz	360°	35mA	> 0,40	16x60	12	12/96	€ 6,90
NEW PIXYFULL-040964	G9	4W	40W ALO	450Lm	6400K	220-240V/AC 50/60 Hz	360°	35mA	> 0,40	16x60	12	12/96	€ 6,90

SORGENTI LED - SPECIALI

LAMPADA FRIGO

2 YEARS
WARRANTY



VANTAGGI

Consente un risparmio energetico dell'88%, riducendo i costi operativi nel pieno rispetto dell'ambiente senza rinunciare alla praticità di utilizzo.

Caratteristiche

RA	20.000	on off	-88%	IP20	A++
CRI>80	Durata (ore)	≥7.500 Accensioni	Risparmio	Grado di Protezione	Classe energetica

APPLICAZIONI

Idonea per abat-jour, frigorifero e applicazioni domestiche.

Codice Prodotto	Attacco	Watt	Comparazione	Lumen	Colore luce	Volt/Hertz	Angolo	Milliamp.	Fatt. potenza	Misure Øxh mm	Peso gr	Imballo pz	Prezzo
FGF-011427	E14	1,8W	15W	130Lm	2700K	220-240V/AC 50/60 Hz	270°	12mA	> 0,50	18x50	9	12/48	€ 3,90
FGF-011450	E14	1,8W	15W	130Lm	5000K	220-240V/AC 50/60 Hz	270°	12mA	> 0,50	18x50	9	12/48	€ 3,90

SORGENTI LED - SPECIALI KILLER 50



VANTAGGI

Le zanzare vengono attratte dai raggi infrarossi UV, e la lampada di colore giallo filtra i raggi creando una lunghezza d'onda (590nm) che le mantiene lontane. Il Led genera meno calore di una lampadina convenzionale, massimizzando l'effetto repellente. Creata con materiale ignifugo, è innocua per persone o animali domestici.

APPLICAZIONI

Ideale per abitazioni, gazebi, terrazze, porticati, giardini, verande e balconi.

Caratteristiche

RA	15.000	on off	-82%	IP20	A+
CRI>80	Durata (ore)	≥10.000 Accensioni	Risparmio	Grado di Protezione	Classe energetica

IN VENDITA CON L'ESPOSITORE CONTENENTE 25 PZ

Codice Prodotto	Attacco	Watt	Comparazione	Lumen	Colore luce	Volt/Hz	Angolo	Milliamp.	Fatt. potenza	Misure Øxh mm	Peso gr	Imballo pz	Prezzo
KLRSC-092700	E27	9W	50W	650Lm	2200K	220-240V/AC 50/60 Hz	230°	81mA	> 0,50	60x110	39	1/25	€ 8,90

NEW

SORGENTI LED - SPECIALI

LAMPADA VOTIVA

**VANTAGGI**

Consente di ridurre sensibilmente il consumo energetico, garantendo sempre una lunga durata. Pratica e di qualità, si integra alla perfezione con l'ambiente circostante illuminando gli spazi sempre con la stessa efficacia.

Caratteristiche

RA	-88%	IP20	A++
CRI>80	Risparmio	Grado di Protezione	Classe energetica

APPLICAZIONI

La soluzione adatta per luoghi sacri e commemorativi.

Codice Prodotto	Attacco	Watt	Comparazione	Lumen	Colore luce	Volt/Hertz	Angolo	Milliamp.	Fatt. potenza	Misure Øxh mm	Peso gr	Imballo pz	Prezzo
NEW VTV-052427	E14	0,5W	-	50Lm	2700K	24V AC/DC 50/60 Hz	-	10mA	> 0,50	-	-	10/50	€ 2,00



EXA
LINEARE R7S

ZH
LINEARE R7S

VANTAGGI

La dimmerabilità permette di regolare l'illuminazione e creare l'atmosfera desiderata, disponibile in diverse temperature di colore luce. ZH-101230 è dimmerabile con sistemi trailing-edge o Led Dimmer. Risparmio energetico del 90%.

Caratteristiche

RA	25.000	on off	-90%	IP20	A+
CRI>80	Durata (ore)	≥15.000 Accensioni	Risparmio	Grado di Protezione	Classe energetica

APPLICAZIONI

Ottima soluzione per plafoniere, piantane, fari e illuminazione generica.

Codice Prodotto	Attacco	Watt	Comparazione	Lumen	Colore luce	Volt/Hz	Angolo	Milliamp.	Fatt. potenza	Misure Øxh mm	Peso gr	Imballo pz	Prezzo
EXA-050830	R7S	5W	50W ALO	500Lm	3000K	220-240V/AC 50/60 Hz	240°	45mA	> 0,50	51x78x31	50	6/24	€ 7,90
EXA-101230	R7S	10W	100W ALO	1000Lm	3000K	220-240V/AC 50/60 Hz	240°	90mA	> 0,50	51x118x31	95	6/24	€ 10,90
EXA-101240	R7S	10W	100W ALO	1000Lm	4000K	220-240V/AC 50/60 Hz	240°	90mA	> 0,50	51x118x31	95	6/24	€ 10,90
EXA-151840	R7S	15W	200W ALO	1400Lm	4000K	220-240V/AC 50/60 Hz	240°	130mA	> 0,50	51x189x31	148	6/24	€ 16,90
ZH-101230	R7S	10W	80W ALO	975Lm	3000K	220-240V/AC 50/60 Hz	120°	45mA	> 0,98	51x118x21	73	6/24	€ 19,90

NEW

SORGENTI LED - SPECIALI

TRE-D



TR
LINEARE R7S



TRD
LINEARE R7S

VANTAGGI

Capace di illuminare creando il giusto grado di atmosfera. La tecnologia Led garantisce un risparmio del 90% non rinunciando alla salvaguardia dell'ambiente. Rivestimento in PC, con possibilità di scegliere fra toni caldi e freddi. Disponibile anche nella versione dimmerabile.

Caratteristiche

RA	30.000	on off	-90%	I	IP20	A+
CRI>80	Durata (ore)	≥15.000 Accensioni	Risparmio	Classe di isolamento	Grado di Protezione	Classe energetica

APPLICAZIONI

Ideale per soggiorni, corridoi ed illuminazione generica.

Codice Prodotto	Attacco	Watt	Comparazione	Lumen	Colore luce	Volt/Hertz	Angolo	Milliamp.	Fatt. potenza	Misure Øxh mm	Peso gr	Imballo pz	Prezzo
NEW TR-1511830BL	R7S	15W	160W	1800Lm	3000K	220-240V/AC 50/60 Hz	360°	113mA	> 0,50	29x118	65	6/24	€ 16,90
NEW TR-1511840BL	R7S	15W	160W	1800Lm	4000K	220-240V/AC 50/60 Hz	360°	113mA	> 0,50	29x118	65	6/24	€ 16,90
NEW TRD-1211830BL	R7S	12W	120W	1600Lm	3000K	220-240V/AC 50/60 Hz	360°	55mA	> 0,90	29x118	67	6/24	€ 21,00
NEW TRD-1211840BL	R7S	12W	120W	1600Lm	4000K	220-240V/AC 50/60 Hz	360°	55mA	> 0,90	29x118	67	6/24	€ 21,00



I prodotti sono confezionati in blister

NEW

SORGENTI LED - SPECIALI TRE-D SLIM

2 YEARS
WARRANTY

TRS
5W

TRS
8W

VANTAGGI

Illumina creando la giusta atmosfera. La tecnologia Led garantisce un risparmio del 90% e contribuisce alla tutela dell'ambiente. Possibilità di scegliere tra toni caldi e toni freddi. Classe energetica A+.

Caratteristiche

RA	30.000	on off	-90%	IP20	A+
CRI>80	Durata (ore)	≥15.000 Accensioni	Risparmio	Grado di Protezione	Classe energetica

APPLICAZIONI

Adatta a soggiorni, corridoi ed illuminazione generica.

DIAMETRO 13MM

Codice Prodotto	Attacco	Watt	Comparazione	Lumen	Colore luce	Volt/Hz	Angolo	Milliamp.	Fatt. potenza	Misure Øxh mm	Peso gr	Imballo pz	Prezzo
NEW TRS-057830	R7S	5W	50W ALO	500Lm	3000K	220-240V/AC 50/60 Hz	360°	23mA	> 0,90	13x78	14	6/24	€ 8,90
NEW TRS-057830BL	R7S	5W	50W ALO	500Lm	3000K	220-240V/AC 50/60 Hz	360°	23mA	> 0,90	13x78	14	6/24	€ 8,90
NEW TRS-0811830	R7S	8W	75W ALO	960Lm	3000K	220-240V/AC 50/60 Hz	360°	33mA	> 0,90	14x118	14	6/24	€ 11,50
NEW TRS-0811830BL	R7S	8W	60W ALO	800Lm	3000K	220-240V/AC 50/60 Hz	360°	36mA	> 0,90	14x118	20	6/24	€ 10,90



Disponibile anche
in versione blister

NEW

SORGENTI LED - SPECIALI

ARIA MULTICOLOR

Dimmerabile



VANTAGGI

Lampada multicolor con controllo tramite telecomando. E' possibile regolare l'intensità luminosa, selezionare i colori o i giochi di luce. E' inoltre possibile impostare la modalità bianco in 4000K.

Caratteristiche

RA	25.000	on/off	-85%	IP20	A+
CRI>80	Durata (ore)	≥15.000 Accensioni	Risparmio	Grado di Protezione	Classe energetica

APPLICAZIONI

Ideale per ambienti domestici e illuminazione generica.

Codice Prodotto	Attacco	Watt	Comparazione	Lumen	Colore luce	Volt/Hertz	Angolo	Milliamp.	Fatt. potenza	Misure Øxh mm	Peso gr	Imballo pz	Prezzo
NEW G3RGBW-092740	E27	9W	60W	806Lm	RGB-4000K	220-240V/AC 50/60 Hz	240°	70mA	≥0,50	60x109	50	10/50	€ 16,90

Confezionata in blister



Controllo remoto incluso:

- Scelta dei colori
- Regolazione intensità luminosa
- Modalità cambio veloce
- Modalità cambio graduale





Controllo a distanza

Bianco puro, alta luminosità

Milioni di colori

Dimmerabile



SORGENTI LED - SPECIALI SENSOR

2 YEARS
WARRANTY



VANTAGGI

L'accensione automatica notturna e lo spegnimento automatico diurno consentono di risparmiare corrente con un'illuminazione intelligente. Disponibile in diverse temperature di colore luce, garantisce un'atmosfera confortevole e accogliente.

APPLICAZIONI

Dovunque sia necessaria una luce notturna costante.

Caratteristiche

RA	30.000	on off	-87%	IP20	A+
CRI>80	Durata (ore)	≥15.000 Accensioni	Risparmio	Grado di Protezione	Classe energetica

ACCENSIONE AUTOMATICA NOTTURNA

SPEGNIMENTO AUTOMATICO DIURNO

Codice Prodotto	Attacco	Watt	Comparazione	Lumen	Colore luce	Volt/Hertz	Angolo	Milliamp.	Fatt. potenza	Misure Øxh mm	Peso gr	Imballo pz	Prezzo
G3SP-102730	E27	10W	75W	1060Lm	3000K	220-240V/AC 50/60 Hz	200°	90mA	> 0,50	60x110	47	6/24	€ 11,90
G3SP-102740	E27	10W	75W	1060Lm	4000K	220-240V/AC 50/60 Hz	200°	90mA	> 0,50	60x110	47	6/24	€ 11,90
G3SP-102764	E27	10W	75W	1100Lm	6400K	220-240V/AC 50/60 Hz	200°	90mA	> 0,50	60x110	47	6/24	€ 11,90

SORGENTI LED - SPECIALI

CIRCOLINA LED



VANTAGGI

Doppio sistema di montaggio: fissaggio con magneti che elimina la necessità di dover procedere con i fori rendendo più agevole l'installazione all'interno delle plafoniere preesistenti mediante un potente magnete o il fissaggio classico tramite vite. Risparmio energetico dell'83%.

Caratteristiche

RA	25.000	on off	-83%		IP20	LED	
CRI>80	Durata (ore)	≥15.000 Accensioni	Risparmio	Classe di isolamento	Grado di Protezione	Classe energetica	OK Superfici Infiammabili

APPLICAZIONI

Creata per sostituzione dell'illuminazione di una plafoniera.

RAPIDA INSTALLAZIONE CON MAGNETI

Codice Prodotto	Attacco	Watt	Comparazione	Lumen	Colore luce	Volt/Hertz	Angolo	Milliamp.	Fatt. potenza	Misure Øxh mm	Peso gr	Imballo pz	Prezzo
CRL-1218030	-	12W	70W	1050Lm	3000K	220-240V/AC 50/60 Hz	180°	105mA	> 0,50	180x25	113	6/24	€ 13,90
CRL-1218040	-	12W	70W	1050Lm	4000K	220-240V/AC 50/60 Hz	180°	105mA	> 0,50	180x25	113	6/24	€ 13,90
CRL-1821830	-	18W	100W	1650Lm	3000K	220-240V/AC 50/60 Hz	180°	154mA	> 0,50	218x25	160	6/24	€ 16,90
CRL-1821840	-	18W	100W	1650Lm	4000K	220-240V/AC 50/60 Hz	180°	154mA	> 0,50	218x25	160	6/24	€ 16,90
CRL-2425330	-	24W	120W	2100Lm	3000K	220-240V/AC 50/60 Hz	180°	191mA	> 0,50	253x25	190	6/24	€ 19,90
CRL-2425340	-	24W	120W	2100Lm	4000K	220-240V/AC 50/60 Hz	180°	191mA	> 0,50	253x25	190	6/24	€ 19,90

SORGENTI LED - SPECIALI

KILLER 50

Blister



VANTAGGI

Le zanzare vengono attratte dai raggi infrarossi UV e la lampada di colore giallo filtra i raggi creando una lunghezza d'onda (590nm) che le mantiene lontane. Il Led genera meno calore di una lampadina convenzionale, massimizzando l'effetto repellente. Creata con materiale ignifugo, è innocua per persone o animali domestici.

APPLICAZIONI

Ideale per abitazioni, gazebi, terrazze, porticati, giardini, verande e balconi.

Caratteristiche

RA	15.000	on off	-82%	IP20	A+
CRI>80	Durata (ore)	≥10.000 Accensioni	Risparmio	Grado di Protezione	Classe energetica

Codice Prodotto	Attacco	Watt	Comparazione	Lumen	Colore luce	Volt/Hertz	Angolo	Milliamp.	Fatt. potenza	Misure Øxh mm	Peso gr	Imballo pz	Prezzo
KLRBL-092700	E27	9W	50W	650Lm	2200K	220-240V/AC 50/60 Hz	230°	81mA	> 0,50	60x110	39	6/24	€ 8,90

SORGENTI LED - SPECIALI

SENSOR

Blister



VANTAGGI

L'accensione automatica notturna e lo spegnimento automatico diurno consentono di risparmiare corrente con un'illuminazione intelligente. Disponibile in diverse temperature di colore luce, garantisce un'atmosfera confortevole e accogliente.

Caratteristiche

RA	30.000	on off	-87%	IP20	A+
CRI>80	Durata (ore)	≥15.000 Accensioni	Risparmio	Grado di Protezione	Classe energetica

APPLICAZIONI

Dovunque sia necessaria una luce notturna costante.

Codice Prodotto	Attacco	Watt	Comparazione	Lumen	Colore luce	Volt/Hz	Angolo	Milliamp.	Fatt. potenza	Misure Øxh mm	Peso gr	Imballo pz	Prezzo
G3SP-102730BL	E27	10W	75W	1060Lm	3000K	220-240V/AC 50/60 Hz	200°	90mA	> 0,50	60x110	47	6/24	€ 11,90
G3SP-102764BL	E27	10W	75W	1100Lm	6400K	220-240V/AC 50/60 Hz	200°	90mA	> 0,50	60x110	47	6/24	€ 11,90



Un ambiente professionale ha bisogno di una specifica tipologia d'illuminazione. Performance, durata e risparmio energetico caratterizzano le lampade Led professionali, uniche nella loro capacità d'illuminare gli spazi nella maniera più funzionale.



SORGENTI LED

PROFESSIONALI

PL-COVER · GXLED · CITY LAMP · SUPERLED
SERIE LIGHT · SAPHIRLED · LOTUS 70
MAXIMA · MAXIMA ROUND · PLOSE360 · PAR56

SORGENTI LED - PROFESSIONALI

PL-COVER



PLC
E27



PLC
G24d

VANTAGGI

Diffusore in PC opale, disponibile con temperatura di colore luce naturale. Si raccomanda prima dell'installazione, di rimuovere ogni alimentatore elettronico ed elettromagnetico presente nel corpo illuminante. Risparmio enegetico del 44%.

Caratteristiche

RA	25.000	on off	-44%	IP20	A+
CRI>80	Durata (ore)	≥15.000 Accensioni	Risparmio	Grado di Protezione	Classe energetica

APPLICAZIONI

Ottima soluzione per reception, uffici, sale riunioni, strutture ricettive e residenziali.

Codice Prodotto	Attacco	Watt	Comparazione	Lumen	Colore luce	Volt/Hertz	Angolo	Milliamp.	Fatt. potenza	Misure Lxhx mm	Peso gr	Imballo pz	Prezzo
PLC-102740	E27	10W	18W CFL	800lm	4000K	230V/AC 50/60 Hz	120°	55mA	> 0,80	35x165x35	125	6/24	€ 16,90
PLC-102440	G24d	10W	18W CFL	800lm	4000K	230V/AC 50/60 Hz	120°	55mA	> 0,80	35x165x35	125	6/24	€ 16,90

SORGENTI LED - PROFESSIONALI GXLED



VANTAGGI

Dissipatore in alluminio pressofuso e diffusore in PC opale.
Risparmio energetico del 52%.

Caratteristiche

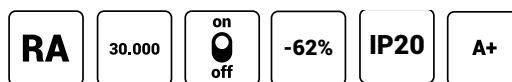

CRI>80 Durata (ore) ≥15.000 Accensioni Risparmio Grado di Protezione Classe energetica

APPLICAZIONI

La miglior soluzione per soggiorni, sale da pranzo, ambienti domestici e illuminazione generica.

Codice Prodotto	Attacco	Watt	Comparazione	Lumen	Colore luce	Volt/Hertz	Angolo	Milliamp.	Fatt. potenza	Misure Øxh mm	Peso gr	Imballo pz	Prezzo
GXLED-055330	GX53	5W	13W CFL	400Lm	3000K	175-250V/AC 50/60 Hz	100°	41mA	> 0,50	75x29	76	6/24	€ 14,50
GXLED-055340	GX53	5W	13W CFL	420Lm	4000K	175-250V/AC 50/60 Hz	100°	41mA	> 0,50	75x29	76	6/24	€ 14,50

SORGENTI LED - PROFESSIONALI

CITY LAMP

SUPERLED



PRO LINE



CL



SLAR111
G53

VANTAGGI

CoDriver esterno incluso (CL15W), alimentazione con trasformatori elettromagnetici e non elettronici (SLAR111). Brillante effetto visivo, riproduce in modo fedele i reali colori risaltando la bellezza degli oggetti. Disponibile in diverse temperature di colore luce. Risparmio energetico dell'85%.

Caratteristiche

RA	30.000	on off	-85%	IP20	A+	F
CRI>85	Durata (ore)	≥15.000 Accensioni	Risparmio	Grado di Protezione	Classe energetica	OK Superfici Infiammabili

APPLICAZIONI

Adeguata soluzione per soggiorni, corridoi, teche, negozi, bar, hotel, reception e musei.

ALIMENTATORE IN DOTAZIONE cod: CL-152430 / CL-152440

Codice Prodotto	Attacco	Watt	Comparazione	Lumen	Colore luce	Volt/Hertz	Angolo	Milliamp.	Fatt. potenza	Misure Øxh mm	Peso gr	Imballo pz	Prezzo
CL-152430	-	15W	100W ALO	1200Lm	3000K	220-240V/AC 50/60 Hz	24°	63mA	> 0,90	111x54	157	6/24	€ 16,90
CL-152440	-	15W	100W ALO	1200Lm	4000K	220-240V/AC 50/60 Hz	24°	63mA	> 0,90	111x54	157	6/24	€ 16,90
SLAR111-124030	G53	12W	50W ALO	900Lm	3000K	12V AC/DC 50/60 Hz	36°	900mA	> 0,80	111x57	165	10/50	€ 13,90



SLPAR20
RIFLETTORE E27

SLPAR30
RIFLETTORE E27

SLPAR38
RIFLETTORE E27

VANTAGGI

Corpo in alluminio pesante idoneo per uso prolungato e disponibile con temperatura di colore luce calda. Risparmio energetico dell'86%.

Caratteristiche

RA	30.000	on off	-86%	IP20	A
CRI>83	Durata (ore)	≥15.000 Accensioni	Risparmio	Grado di Protezione	Classe energetica

APPLICAZIONI

Ottima soluzione per hall, ristoranti, bar, corridoi, scale e strutture ricettive.

SERIE IDONEA PER UN USO PROLUNGATO

Codice Prodotto	Attacco	Watt	Comparazione	Lumen	Colore luce	Volt/Hz	Angolo	Milliamp.	Fatt. potenza	Misure Øxh mm	Peso gr	Imballo pz	Prezzo
SLPAR20-072730	E27	7W	50W ALO	420Lm	3000K	220-240V/AC 50/60 Hz	38°	30mA	> 0,50	63x84	148	6/24	€ 18,90
SLPAR30-112730	E27	11W	75W ALO	765Lm	3000K	220-240V/AC 50/60 Hz	38°	47mA	> 0,94	96x112	215	6/24	€ 23,90
SLPAR38-162730	E27	16W	100W ALO	1038Lm	3000K	220-240V/AC 50/60 Hz	38°	69mA	> 0,94	120x133	454	6/24	€ 32,50

SORGENTI LED - PROFESSIONALI

SERIE LIGHT



LR50
RIFLETTORE E14



LR63
RIFLETTORE E27



LR80
RIFLETTORE E27

VANTAGGI

Lampade LED direzionali che generano un fascio mirato di luce, disponibili in diverse temperature di colore luce. Risparmio energetico dell'88%.

Caratteristiche

RA	30.000	on off	-88%	IP20	A+
CRI>80	Durata (ore)	≥15.000 Accensioni	Risparmio	Grado di Protezione	Classe energetica

APPLICAZIONI

Adeguata soluzione per vetrine, teche, strutture ricettive, interni residenziali oppure per indicare passaggi pedonali, scale, porte etc.

Codice Prodotto	Attacco	Watt	Comparazione	Lumen	Colore luce	Volt/Hertz	Angolo	Milliamp.	Fatt. potenza	Misure Øxh mm	Peso gr	Imballo pz	Prezzo
LR50-051430	E14	5W	40W	470Lm	3000K	220-240V/AC 50/60 Hz	120°	38mA	> 0,50	50x85	29	6/24	€ 4,50
LR50-051440	E14	5W	40W	470Lm	4000K	220-240V/AC 50/60 Hz	120°	38mA	> 0,50	50x85	29	6/24	€ 4,50
LR63-082730	E27	10W	60W	806Lm	3000K	220-240V/AC 50/60 Hz	120°	82mA	> 0,50	63x100	49	6/24	€ 5,90
LR63-082740	E27	10W	60W	806Lm	4000K	220-240V/AC 50/60 Hz	120°	82mA	> 0,50	63x100	49	6/24	€ 5,90
LR80-152730	E27	15W	100W	1220Lm	3000K	220-240V/AC 50/60 Hz	120°	108mA	> 0,50	80x115	77	6/24	€ 8,50
LR80-152740	E27	15W	100W	1220Lm	4000K	220-240V/AC 50/60 Hz	120°	108mA	> 0,50	80x112	77	6/24	€ 8,50

SORGENTI LED - PROFESSIONALI

SERIE LIGHT



PAR20
RIFLETTORE E27

PAR30
RIFLETTORE E27

PAR38
RIFLETTORE E27

SPECIALE LENTE PER OMOGENITÀ DEL FASCIO LUMINOSO

VANTAGGI

Lampade PAR di nuova generazione con fascio di luce bianca, soluzione ideale per l'illuminazione spot. La speciale lente assicura un fascio luminoso senza dispersioni. Disponibili con temperatura di colore calda. Risparmio energetico dell'85%.

Caratteristiche

RA	30.000	on/off	-85%	IP20	A+
CRI>80	Durata (ore)	≥15.000 Accensioni	Risparmio	Grado di Protezione	Classe energetica

APPLICAZIONI

Ottima soluzione per hall, ristoranti, bar, corridoi, scale e strutture ricettive.

Codice Prodotto	Attacco	Watt	Comparazione	Lumen	Colore luce	Volt/Hertz	Angolo	Milliamp.	Fatt. potenza	Misure Øxh mm	Peso gr	Imballo pz	Prezzo
PAR20-082730	E27	8W	60W	640Lm	3000K	220-240V/AC 50/60 Hz	40°	70mA	> 0,50	64x86	55	6/24	€ 6,50
PAR30-102730	E27	10W	75W	820Lm	3000K	220-240V/AC 50/60 Hz	40°	87mA	> 0,50	95x117	125	6/24	€ 10,50
PAR38-152730	E27	15W	100W	1305Lm	3000K	220-240V/AC 50/60 Hz	40°	130mA	> 0,50	120x137	206	6/24	€ 13,90

SORGENTI LED - PROFESSIONALI

SAPHIRLED



SAP
CLEAR E27



SAPS
OPALE E27 - E40

VANTAGGI

Dalla forma simile alle tradizionali SAP, la versione 2200K garantisce un'ottima prestazione per l'illuminazione caratteristica dei centri storici. Disponibile in diverse temperature di colore luce. Risparmio energetico dell'89%.

Caratteristiche

RA	25.000	on off	-89%	IP20	A++
CRI>80	Durata (ore)	≥15.000 Accensioni	Risparmio	Grado di Protezione	Classe energetica

APPLICAZIONI

Soluzione ideale per centri storici, giardini, vialetti e percorsi.

Codice Prodotto	Attacco	Watt	Comparazione	Lumen	Colore luce	Volt/Hertz	Angolo	Milliamp.	Fatt. potenza	Misure Øxh mm	Peso gr	Imballo pz	Prezzo
SAP-112727	E27	11W	100W	1500Lm	2700K	220-240V/AC 50/60 Hz	360°	86mA	> 0,50	75x157	68	5/20	€ 16,90
SAPS-112722	E27	11W	100W	1300Lm	2200K	220-240V/AC 50/60 Hz	360°	86mA	> 0,50	75x157	63	5/20	€ 16,90
SAPS-112727	E27	11W	100W	1500Lm	2700K	220-240V/AC 50/60 Hz	360°	86mA	> 0,50	75x157	63	5/20	€ 16,90
SAPS-112740	E27	11W	100W	1500Lm	4000K	220-240V/AC 50/60 Hz	360°	86mA	> 0,50	75x157	63	5/20	€ 16,90
SAP-142727	E27	14W	110W	2000Lm	2700K	220-240V/AC 50/60 Hz	360°	103mA	> 0,50	90x198	99	5/20	€ 18,90
SAPS-142722	E27	14W	110W	1700Lm	2200K	220-240V/AC 50/60 Hz	360°	103mA	> 0,50	90x198	99	5/20	€ 18,90
SAPS-142727	E27	14W	110W	2000Lm	2700K	220-240V/AC 50/60 Hz	360°	103mA	> 0,50	90x198	99	5/20	€ 18,90
SAPS-142740	E27	14W	110W	2000Lm	4000K	220-240V/AC 50/60 Hz	360°	103mA	> 0,50	90x198	99	5/20	€ 18,90
SAPS-144022	E40	14W	110W	1700Lm	2200K	220-240V/AC 50/60 Hz	360°	103mA	> 0,50	90x208	104	5/20	€ 19,90

SORGENTI LED - PROFESSIONALI

LOTUS 70



Ora anche
disponibile in
LUCE CALDA
1800K

LTS
E27 - E40

VANTAGGI

Lampada ad alta potenza di forma simile alle tradizionali SAP, capace di garantire una luce morbida e uniforme. La versione 2200K è l'ideale per l'illuminazione caratteristica dei centri storici grazie all'ottima dissipazione e l'idoneità all'uso prolungato. Disponibile in diverse temperature di colore luce.

Caratteristiche

RA	20.000	on off	-83%	IP20	A+
CRI>80	Durata (ore)	≥15.000 Accensioni	Risparmio	Grado di Protezione	Classe energetica

APPLICAZIONI

Una valida soluzione per centri storici, edifici industriali, magazzini, officine, fabbriche, parcheggi, installazione in campane industriali.

Codice Prodotto	Attacco	Watt	Comparazione	Lumen	Colore luce	Volt/Hz	Angolo	Milliamp.	Fatt. potenza	Misure Øxh mm	Peso gr	Imballo pz	Prezzo
NEW LTS-302730	E27	30W	180W	2800Lm	3000K	220-240V/AC 50/60 Hz	330°	150mA	> 0,90	96x228	274	1/20	€ 25,90
NEW LTS-302740	E27	30W	180W	2800Lm	4000K	220-240V/AC 50/60 Hz	330°	150mA	> 0,90	96x228	274	1/20	€ 25,90
NEW LTS-502718	E27	50W	300W-70W SAP	4250Lm	1800K	200-240V/AC 50/60 Hz	330°	240mA	> 0,90	108x264	370	1/20	€ 39,90
LTS-502722	E27	50W	300W-70W SAP	4750Lm	2200K	200-240V/AC 50/60 Hz	330°	240mA	> 0,90	108x264	355	1/20	€ 39,90
LTS-502730	E27	50W	300W-70W SAP	4750Lm	3000K	220-240V/AC 50/60 Hz	330°	240mA	> 0,90	108x264	370	1/20	€ 39,90
LTS-502740	E27	50W	300W-70W SAP	4750Lm	4000K	200-240V/AC 50/60 Hz	330°	240mA	> 0,90	108x264	355	1/20	€ 39,90
LTS-504022	E40	50W	300W-70W SAP	4750Lm	2200K	200-240V 50/60 Hz	330°	240mA	> 0,90	108x274	405	1/20	€ 39,90
LTS-504030	E40	50W	300W-70W SAP	4750Lm	3000K	200-240V/AC 50/60 Hz	330°	240mA	> 0,90	108x274	405	1/20	€ 39,90
LTS-504040	E40	50W	300W-70W SAP	4750Lm	4000K	200-240V/AC 50/60 Hz	330°	240mA	> 0,90	108x274	405	1/20	€ 39,90

LAMPADE AD ALTA POTENZA LED

IP20 CLASSE I

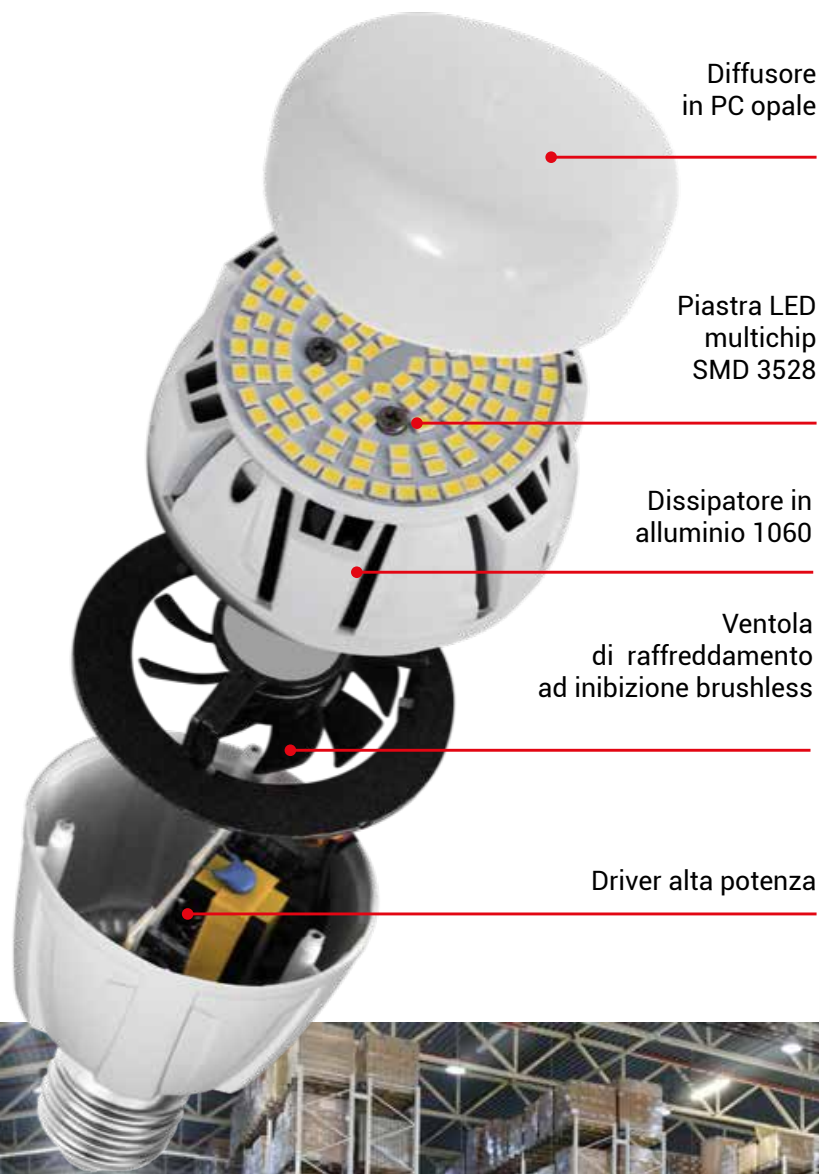

Caratteristiche Principali

- Tecnologia LED ad elevata potenza
- Ventola di raffreddamento a induzione
- Idonee all'uso prolungato

Applicazioni

Consigliata per impieghi professionali: magazzini, store, supermercati, edifici industriali e commerciali

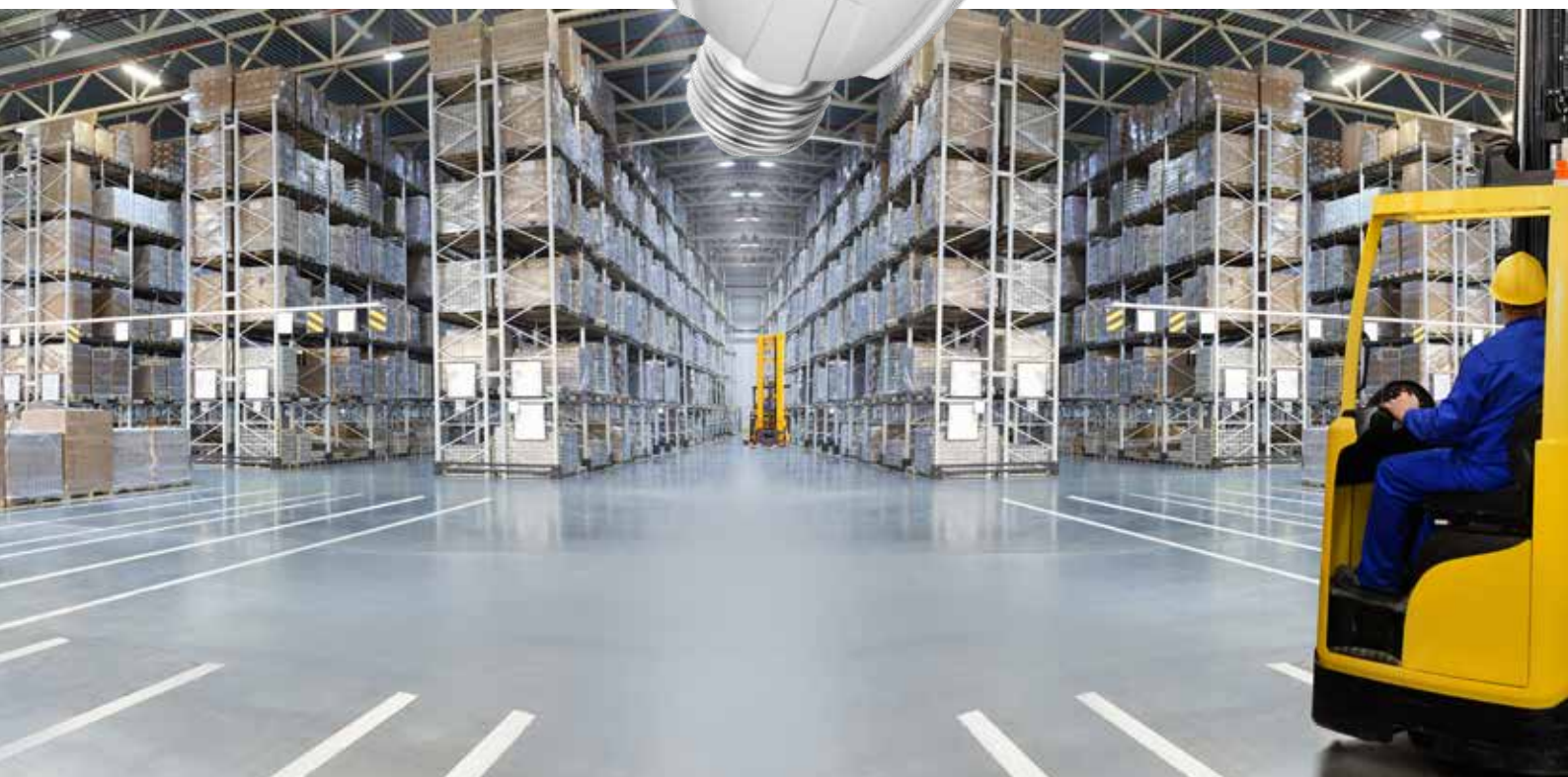

SORGENTI LED - PROFESSIONALI MAXIMA

PRO
LINE



MX
E27-E40

VANTAGGI

Corpo in alluminio pressofuso verniciato a polveri epossidiche, dotata di ventola di raffreddamento è disponibile in diverse temperature di colore luce. Idonea per sospensioni industriali aperte ma non adatta ad ambienti altamente polverosi. 100 Lumen per Watt, risparmio energetico dell'87%.

Caratteristiche

RA	30.000	on off	-87%	IP20	A+
CRI>80	Durata (ore)	≥15.000 Accensioni	Risparmio	Grado di Protezione	Classe energetica

APPLICAZIONI

L'ideale per magazzini, store, edifici industriali e commerciali.

Codice Prodotto	Attacco	Watt	Comparazione	Lumen	Colore luce	Volt/Hz	Angolo	Milliamp.	Fatt. potenza	Misure Øxh mm	Peso gr	Imballo pz	Prezzo
MX-402740	E27	40W	300W-80W SAP	4000Lm	4000K	175-250V/AC 50/60 Hz	270°	193mA	≥0,90	78x155	280	5/20	€ 59,00
MX-704040	E40	70W	500W-150W SAP	7000Lm	4000K	175-250V/AC 50/60 Hz	200°	338mA	≥0,90	88x181	416	5/10	€ 83,00
MX-704065	E40	70W	500W-150W SAP	7000Lm	6500K	175-250V/AC 50/60 Hz	200°	338mA	≥0,90	88x181	416	5/10	€ 83,00
MX-1004040	E40	100W	750W-250W SAP	10000Lm	4000K	175-250V/AC 50/60 Hz	200°	483mA	≥0,90	98x198	532	5/10	€ 105,00
MX-1004065	E40	100W	750W-250W SAP	10000Lm	6500K	175-250V/AC 50/60 Hz	200°	483mA	≥0,90	98x198	532	5/10	€ 105,00
MX-1504040	E40	150W	1000W-400W SAP	15000Lm	4000K	175-250V/AC 50/60 Hz	270°	725mA	≥0,90	114x230	788	5/10	€ 160,00
MX-1504065	E40	150W	1000W-400W SAP	15000Lm	6500K	175-250V/AC 50/60 Hz	270°	725mA	≥0,90	114x230	788	5/10	€ 160,00

SORGENTI LED - PROFESSIONALI

MAXIMA ROUND

PRO
LINE



MXR
E27-E40

VANTAGGI

Corpo in ABS con raffreddatore alettato interno in alluminio, disponibile in due colorazioni luce. Idonee in sospensioni industriali aperte e anche per ambienti altamente polverosi. Garantisce un'ottima dissipazione e idonea all'uso prolungato. Risparmio energetico dell'83%.

Caratteristiche

RA	30.000	on off	-83%	IP20	A
CRI>80	Durata (ore)	≥15.000 Accensioni	Risparmio	Grado di Protezione	Classe energetica

APPLICAZIONI

L'ideale per magazzini, store, edifici industriali e commerciali.

Codice Prodotto	Attacco	Watt	Comparazione	Lumen	Colore luce	Volt/Hertz	Angolo	Milliamp.	Fatt. potenza	Misure Øxh mm	Peso gr	Imballo pz	Prezzo
MXR-502740	E27	50W	300W-80W SAP	4000Lm	4000K	170-240V/AC 50/60 Hz	180°	220mA	≥0,90	145x215	470	1/10	€ 36,00
MXR-502765	E27	50W	300W-80W SAP	4100Lm	6500K	170-240V/AC 50/60 Hz	180°	220mA	≥0,90	145x215	470	1/10	€ 36,00
MXR-504040	E40	50W	300W-80W SAP	4000Lm	4000K	170-240V/AC 50/60 Hz	180°	220mA	≥0,90	145x215	485	1/10	€ 36,00
MXR-504065	E40	50W	300W-80W SAP	4100Lm	6500K	170-240V/AC 50/60 Hz	180°	220mA	≥0,90	145x215	485	1/10	€ 36,00
MXR-1004040	E40	100W	500W-150W SAP	8000Lm	4000K	170-240V/AC 50/60 Hz	180°	440mA	≥0,90	190x268	855	5/10	€ 65,00
MXR-1004065	E40	100W	500W-150W SAP	8100Lm	6500K	170-240V/AC 50/60 Hz	180°	440mA	≥0,90	190x268	855	5/10	€ 65,00



IL MASSIMO DELLA POTENZA
PER VERI PROFESSIONISTI



NEW

SORGENTI LED - PROFESSIONALI

PLOSE 360



Ideale per
apparecchi
chiusi

VANTAGGI

Applicabile in apparecchi con grado di protezione IP65, angolo luce di 360° su piano orizzontale ed elevata resa luminosa.

Caratteristiche

RA	30.000	on off	-90%	IP20	A++	IK08
CRI>80	Durata (ore)	≥15.000 Accensioni	Risparmio	Grado di Protezione	Classe energetica	Protezione d'Urto

APPLICAZIONI

Ideale per ambienti esterni in apparecchi IP65.

Codice Prodotto	Attacco	Watt	Comparazione	Lumen	Colore luce	Volt/Hzertz	Angolo	Milliamp.	Fatt. potenza	Misure Øxh mm	Peso gr	Imballo pz	Prezzo
NEW PSE-302730	E27	30W	300W-80 SAP	4500Lm	3000K	100-240V/AC 50/60 Hz	280°	136mA	> 0,90	73x175	430	5/20	€ 43,00
NEW PSE-302765	E27	30W	300W-80 SAP	4500Lm	6500K	100-240V/AC 50/60 Hz	280°	136mA	> 0,90	73x175	430	5/20	€ 43,00
NEW PSE-402730	E27	40W	500W-150 SAP	6300Lm	3000K	100-240V/AC 50/60 Hz	280°	181mA	> 0,90	73x180	450	5/20	€ 59,00
NEW PSE-402765	E27	40W	500W-150 SAP	6300Lm	6500K	100-240V/AC 50/60 Hz	280°	181mA	> 0,90	73x180	450	5/20	€ 59,00



ANGOLO LUCE DI **360 GRADI** IN ORIZZONTALE
E **280 GRADI** IN VERTICALE



Installazioni possibili

NEW

SORGENTI LED - PROFESSIONALI

PAR56**2 YEARS**
WARRANTY

Lampada LED
per piscine
in vetro temperato
antiveccchiamento

VANTAGGI

Si installa con semplicità. Realizzata in vetro, ha un indice di protezione IP68 che la rende perfettamente resistente alle immersioni prolungate, con una durata di oltre 30 000 ore in piscina. Soluzione di design che fornisce un'illuminazione di alta qualità con 2700Lm.

Caratteristiche

RA	30.000	on off	-90%		IP68	A+
CRI>80	Durata (ore)	≥15.000 Accensioni	Risparmio	Classe di isolamento	Grado di Protezione	Classe energetica

APPLICAZIONI

Ideale per giardini, piscine e ambienti esterni.

Codice Prodotto	Attacco	Watt	Comparazione	Lumen	Colore luce	Volt/Hertz	Angolo	Milliamp.	Fatt. potenza	Misure Øxh mm	Peso gr	Imballo pz	Prezzo
NEW PAR56-301640	-	30W	300W	2700Lm	4000K	12V AC/DC 50/60 Hz	90°	2777mA	> 0,80	176x110	940	1/12	€ 145,00
NEW PAR56-301660	-	30W	300W	2700Lm	6000K	12V AC/DC 50/60 Hz	90°	2777mA	> 0,80	176x110	940	1/12	€ 145,00



SORGENTI LED
TUBI LED

FULL VISION

La migliore alternativa ai tubi fluorescenti tradizionali, una creazione che sfrutta la tecnologia Led con $PF \geq 90$, che permette un risparmio energetico di oltre il 50%. I tubi led si distinguono per l'ampiezza e l'incredibile omogeneità del proprio fascio luminoso.

SORGENTI LED - TUBI LED FULL VISION

PRO
LINE



VANTAGGI

Idoneo per plafoniere con parabola riflettente e disponibile in diverse temperature di colore luce. Si distingue come alternativa ai diffusori tubi fluorescenti, con la sua struttura tutto vetro opale per un fascio luminoso omogeneo. Risparmio energetico del 50%.

Caratteristiche

RA	25.000	on off	-50%	IP20	A+
CRI>82	Durata (ore)	≥15.000 Accensioni	Risparmio	Grado di Protezione	Classe energetica

APPLICAZIONI

Ottima soluzione per parcheggi al coperto e all'aperto, magazzini, aree di distribuzione, supermercati, centri commerciali e palestre.

Codice Prodotto	Lunghezza mm	Watt	Comparazione	Lumen	Colore luce	Volt/Hz	Angolo	Milliamp.	Fatt. potenza	Misure Øxh mm	Peso gr	Imballo pz	Prezzo
FVT8-096040	680m	9W	18W	900Lm	4000K	220-240V/AC 50/60 Hz	270°	45mA	> 0,90	25x600	109	1/25	€ 5,50
FVT8-096065	680m	9W	18W	900Lm	6500K	220-240V/AC 50/60 Hz	270°	45mA	> 0,90	25x600	109	1/25	€ 5,50
FVT8-149040	975m	14W	30W	1400Lm	4000K	220-240V/AC 50/60 Hz	270°	70mA	> 0,90	25x900	158	1/25	€ 9,50
FVT8-149065	985m	14W	30W	1400Lm	6500K	220-240V/AC 50/60 Hz	270°	70mA	> 0,90	25x900	158	1/25	€ 9,50
FVT8-181230	1280m	18W	36W	1930Lm	3000K	220-240V/AC 50/60 Hz	270°	85mA	> 0,90	25x1200	211	1/25	€ 8,50
FVT8-181240	1280m	18W	36W	1930Lm	4000K	220-240V/AC 50/60 Hz	270°	85mA	> 0,90	25x1200	211	1/25	€ 8,50
FVT8-181265	1280m	18W	36W	1930Lm	6500K	220-240V/AC 50/60 Hz	270°	85mA	> 0,90	25x1200	211	1/25	€ 8,50
FVT8-221530	1585m	22W	58W	2300Lm	3000K	220-240V/AC 50/60 Hz	270°	109mA	> 0,90	25x1500	259	1/25	€ 9,50
FVT8-221540	1585m	22W	58W	2300Lm	4000K	220-240V/AC 50/60 Hz	270°	109mA	> 0,90	25x1500	259	1/25	€ 9,50
FVT8-221565	1585m	22W	58W	2300Lm	6500K	220-240V/AC 50/60 Hz	270°	109mA	> 0,90	25x1500	259	1/25	€ 9,50



SISTEMI LINEARI

La semplicità delle forme e l'alta qualità dell'illuminazione danno vita a soluzioni applicabili sia negli ambienti interni che in quelli esterni, caratterizzate da elevata resistenza e notevole risparmio energetico.

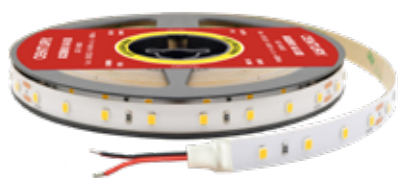

STRIP LED · PROFILI IN ALLUMINIO · PLAFONIERE · PLAFONIERE STAGNE

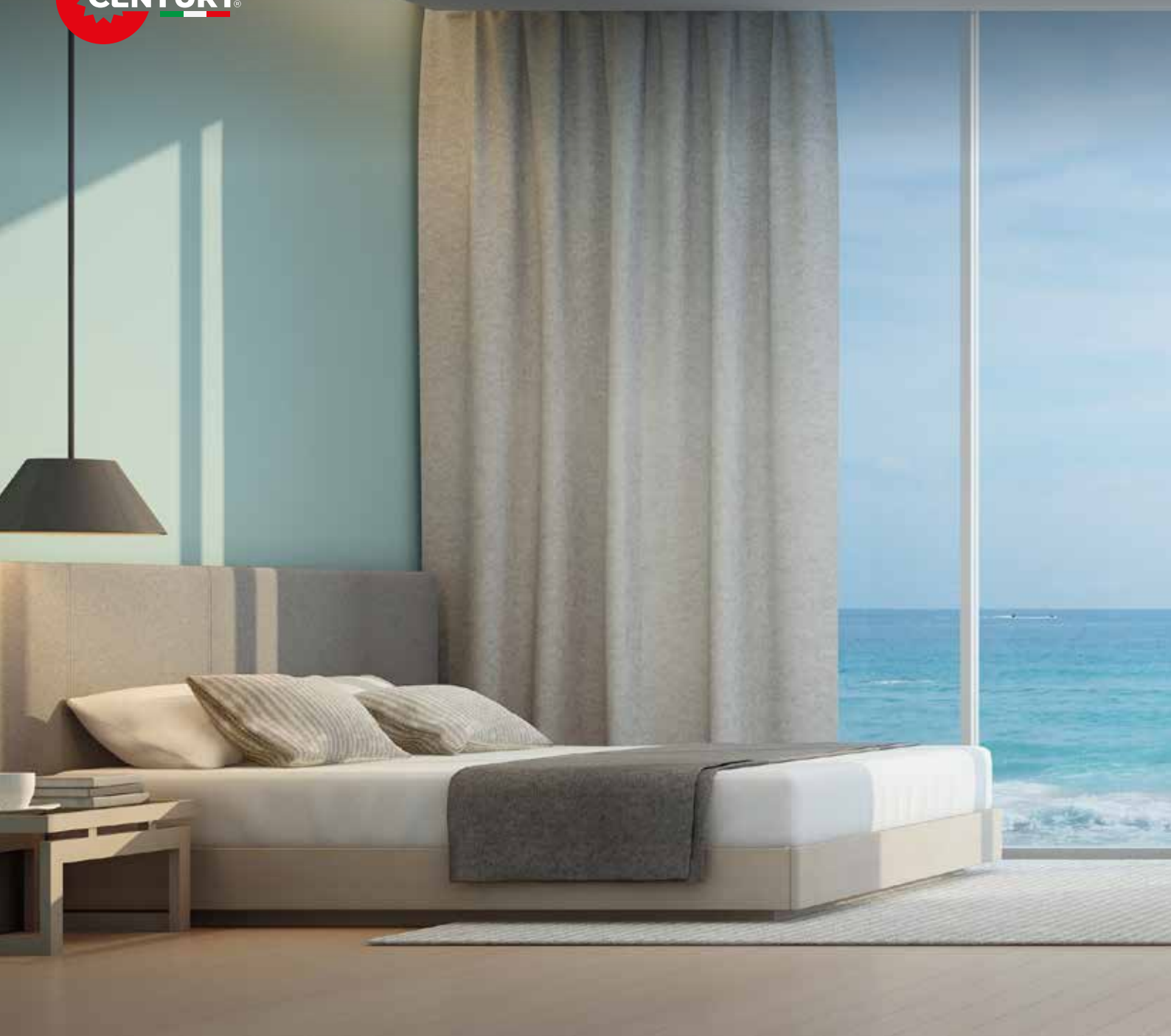

L'emozione d'illuminazione corre su una linea sottile, quella che dona agli ambienti un effetto ottico unico. Infinite soluzioni per molteplici spazi, le Strip Led possiedono ora una maggiore potenza e qualità, grazie alla quale le possibilità d'illuminazione non conoscono limiti.



SISTEMI LINEARI
STRIP LED

ACCÈNTO · ACCÈNTO PRO · ALIMENTATORI ·
KIT Multicolor · Controller RGBW · Connettori



AC2
STRIP



RGBW
4000K



ACRGBW
STRIP

VANTAGGI

Sorgente luminosa flessibile, facile da modellare. Si consiglia di non superare i 10m d'alimentazione.

Caratteristiche

RA	40.000	on/off	IP20	A+	F
CRI>80	Durata (ore)	≥20.000 Accensioni	Grado di Protezione	Classe energetica	OK Superfici Infiammabili

APPLICAZIONI

Ottima soluzione per illuminazione generica su mobili, sotto gli armadietti della cucina, nelle modanature e per illuminare dettagli architettonici.

Codice Prodotto	Metri	Watt	Lumen	Colore luce	Volt/ Hertz	Angolo	Milliamp.	Misure LxIxh mm	Peso gr	Imballo pz	Prezzo
AC2-482430	5m	24W 4.8W/m x 5m	420Lm/m	3000K	24V/DC	120°	200mA	5000x10x2.9	305	10/20	€ 16,90
AC2-482460	5m	24W 4.8W/m x 5m	420Lm/m	6000K	24V/DC	120°	200mA	5000x10x2.9	305	10/20	€ 16,90
AC2-722430	5m	36W 7.2W/m x 5m	420Lm/m	3000K	24V/DC	120°	300mA	5000x10x2.9	305	10/20	€ 18,90
AC2-722440	5m	36W 7.2W/m x 5m	480Lm/m	4000K	24V/DC	120°	300mA	5000x10x2.9	305	10/20	€ 18,90
AC2-722460	5m	36W 7.2W/m x 5m	480Lm/m	6000K	24V/DC	120°	300mA	5000x10x2.9	305	10/20	€ 18,90
AC2-142430	5m	72W 14.4W/m x 5m	840Lm/m	3000K	24V/DC	120°	600mA	5000x10x2.9	305	10/20	€ 25,90
AC2-142440	5m	72W 14.4W/m x 5m	840Lm/m	4000K	24V/DC	120°	600mA	5000x10x2.9	305	10/20	€ 25,90
AC2-142460	5m	72W 14.4W/m x 5m	960Lm/m	6000K	24V/DC	120°	600mA	5000x10x2.9	305	10/20	€ 25,90
NEW ACRGBW-196010	5m	95W 19W/m x 5m	5000Lm	4000K-RGB	24V/DC	120°	800mA	5000x180x12	147	10/20	€ 85,00

Accessorio

Codice Prodotto	Descrizione	Prezzo
KIT-ACRGBW	Controller RGBW	€ 35,00
CTLSMA-ACRGBW	Controller WIFI RGBW	€ 33,00

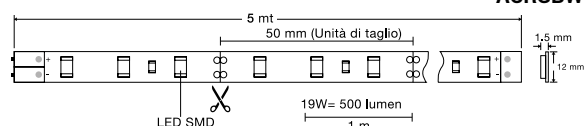

ACRGBW

SISTEMI LINEARI - STRIP LED

ACCÈNTO



AC2BL
STRIP

ACRBL
STRIP



pronta
all'uso!

VANTAGGI

Sorgente luminosa flessibile, facile da modellare.
Kit pronto all'uso comprensivo di alimentatore e telecomando.

Caratteristiche

RA	40.000	IP20	A+	F
CRI>80	Durata (ore)	Grado di Protezione	Classe energetica	OK Superfici Infiammabili

APPLICAZIONI

Ottima soluzione per illuminazione generica su mobili, sotto gli armadietti della cucina, nelle modanature e per illuminare dettagli architettonici.

Codice Prodotto	Metri	Watt	Lumen	Colore luce	Volt/ Hertz	Angolo	Milliamp.	Misure LxIxh mm	Peso gr	Imballo pz	Prezzo
AC2BL-182430	1m	1,8W 1.8W/m x 1m	120Lm/m	3000K	230V/AC	120°	40mA	1000x8x2.9	115	10/20	€ 16,90
AC2BL-182460	1m	1,8W 1.8W/m x 1m	120Lm/m	6000K	230V/AC	120°	40mA	1000x8x2.9	115	10/20	€ 16,90
ACRBL-486010	3m	14,4W 4.8W/m x 3m	-	RGB	230V/AC	120°	100mA	3000x8x2.9	102	10/20	€ 39,90

SISTEMI LINEARI - STRIP LED ACCÈNTO PRO



LED PER METRO

7,2 W..... 30 Led/m
14,4 W..... 60 Led/m
20 W.....120 Led/m
24 W.....240 Led/m

VANTAGGI

CRI 90 per una perfetta resa naturale dei colori. Il doppio strato di rame e l'adesivo extra strong garantiscono una migliore dissipazione del calore. Si consiglia di non superare i 10m dal lato di alimentazione.

Caratteristiche



CRI>90 Durata (ore) Grado di Protezione Classe energetica OK Superfici Infiammabili

APPLICAZIONI

Ottima soluzione per illuminazione generica su mobili, sotto gli armadietti della cucina, nelle modanature e per illuminare dettagli architettonici.

DISPONIBILI CONNETTORI ED ALTRI ACCESSORI Pag. 134

Codice Prodotto	Metri	Watt	Lumen	Colore luce	Volt/ Hertz	Angolo	Milliamp.	Misure LxIxh mm	Peso gr	Imballo pz	Prezzo
AC90-723030	5m	36W 7.2W/m x 5m	468Lm/m	3000K	24V/DC -	120°	250mA	5000x8x1.5	88	10/20	€ 29,00
AC90-723040	5m	36W 7.2W/m x 5m	468Lm/m	4000K	24V/DC -	120°	250mA	5000x8x1.5	88	10/20	€ 29,00
AC90-723060	5m	36W 7.2W/m x 5m	468Lm/m	6000K	24V/DC -	120°	250mA	5000x8x1.5	88	10/20	€ 29,00
AC90-146030	5m	72W 14.4W/m x 5m	990Lm/m	3000K	24V/DC -	120°	442mA	5000x8x1.5	92	10/20	€ 43,00
AC90-146040	5m	72W 14.4W/m x 5m	990Lm/m	4000K	24V/DC -	120°	442mA	5000x8x1.5	92	10/20	€ 43,00
AC90-146060	5m	72W 14.4W/m x 5m	990Lm/m	6000K	24V/DC -	120°	442mA	5000x8x1.5	92	10/20	€ 43,00
AC90-2012030	5m	100W 20W/m x 5m	1520Lm/m	3000K	24V/DC -	120°	820mA	5000x10x1.5	115	10/20	€ 66,00
AC90-2012040	5m	100W 20W/m x 5m	1520Lm/m	4000K	24V/DC -	120°	820mA	5000x10x1.5	115	10/20	€ 66,00
AC90-2424040	5m	100W 20W/m x 5m	1800Lm/m	4000K	24V/DC -	120°	1000mA	5000x10x1.5	131	10/20	€ 122,00
AC90-2012060	5m	100W 20W/m x 5m	1520Lm/m	6000K	24V/DC -	120°	820mA	5000x10x1.5	115	10/20	€ 66,00
AC90-2424030	5m	120W 24W/m x 5m	1800Lm/m	3000K	24V/DC -	120°	1000mA	5000x10x1.5	131	10/20	€ 122,00
AC90-2424060	5m	120W 24W/m x 5m	1800Lm/m	6000K	24V/DC -	120°	1000mA	5000x10x1.5	131	10/20	€ 122,00

SISTEMI LINEARI - STRIP LED

ACCÈNTO PRO

DOUBLE ROW



LED PER METRO
30 W.....240 Led/m

VANTAGGI

CRI 90 per una perfetta resa naturale dei colori. Il doppio strato di rame e l'adesivo extra strong garantiscono una migliore dissipazione del calore. Si consiglia di non superare i 10m dal lato di alimentazione.

Caratteristiche

RA	50.000	IP20	A	F
CRI>90	Durata (ore)	Grado di Protezione	Classe energetica	OK Superfici Infiammabili

APPLICAZIONI

Ottima soluzione per illuminazione generica su mobili, sotto gli armadietti della cucina, nelle modanature e per illuminare dettagli architettonici.

DISPONIBILI CONNETTORI ED ALTRI ACCESSORI

DOPPIA FILA DI CHIP LED

Codice Prodotto	Metri	Watt	Lumen	Colore luce	Volt/ Hertz	Angolo	Milliamp.	Misure LxIxH mm	Peso gr	Imballo pz	Prezzo
AC90-3024030	5m	150W 30W/m x 5m	2280Lm/m	3000K	24V/DC -	120°	1217mA	5000x15x1.5	178	10/20	€ 130,00
AC90-3024040	5m	150W 30W/m x 5m	2280Lm/m	4000K	24V/DC -	120°	1217mA	5000x15x1.5	178	10/20	€ 130,00
AC90-3024060	5m	150W 30W/m x 5m	2280Lm/m	6000K	24V/DC -	120°	1217mA	5000x15x1.5	178	10/20	€ 130,00

SISTEMI LINEARI - STRIP LED
ACCÈNTO PRO
 FILO LUCE



LED PER METRO

20 W.....300 Led/m

24 W.....420 Led/m

VANTAGGI

CRI 90 per una perfetta resa naturale dei colori. Il doppio strato di rame e l'adesivo extra strong garantiscono una migliore dissipazione del calore. Elevato numero di chip per ottenere un effetto di luce omogenea. Si consiglia di non superare i 10m dal lato di alimentazione.

Caratteristiche



CRI>90 Durata (ore) Grado di Protezione Classe energetica OK Superfici Infiammabili

APPLICAZIONI

Ottima soluzione per illuminazione generica su mobili, sotto gli armadietti della cucina, nelle modanature e per illuminare dettagli architettonici.

DISPONIBILI CONNETTORI ED ALTRI ACCESSORI

EFFETTO STRISCIA DI LUCE OMOGENEA

Codice Prodotto	Metri	Watt	Lumen	Colore luce	Volt/ Hertz	Angolo	Milliamp.	Misure LxIxh mm	Peso gr	Imballo pz	Prezzo
AC90-2030030	5m	100W 20W/m x 5m	1260Lm/m	3000K	24V/DC -	120°	833mA	5000x10x1	123	10/20	€ 160,00
AC90-2030040	5m	100W 20W/m x 5m	1260Lm/m	4000K	24V/DC -	120°	833mA	5000x10x1	123	10/20	€ 160,00
AC90-2030060	5m	100W 20W/m x 5m	1260Lm/m	6000K	24V/DC -	120°	833mA	5000x10x1	123	10/20	€ 160,00
AC90-2442030	5m	120W 24W/m x 5m	1608Lm/m	3000K	24V/DC -	120°	1000mA	5000x10x1	130	10/20	€ 210,00
AC90-2442040	5m	120W 24W/m x 5m	1608Lm/m	4000K	24V/DC -	120°	1000mA	5000x10x1	130	10/20	€ 210,00
AC90-2442060	5m	120W 24W/m x 5m	1608Lm/m	6000K	24V/DC -	120°	1000mA	5000x10x1	130	10/20	€ 210,00

SISTEMI LINEARI - STRIP LED

ACCÈNTO PRO

IP67



LED PER METRO
14,4 W.....60 Led/m

AC9067
STRIP

VANTAGGI

Striscia Led IP67, perfetta per applicazioni all'esterno. CRI 90 per una perfetta resa naturale dei colori. Il doppio strato di rame garantisce una migliore dissipazione del calore. Si consiglia di non superare i 10m dal lato di alimentazione. Non ha adesivo.

Caratteristiche

RA	50.000	IP67	A	F
CRI>90	Durata (ore)	Grado di Protezione	Classe energetica	OK Superfici Infiammabili

APPLICAZIONI

Ideale per illuminazione generica degli esterni.

DISPONIBILI CONNETTORI ED ALTRI ACCESSORI

Codice Prodotto	Metri	Watt	Lumen	Colore luce	Volt/ Hertz	Angolo	Milliamp.	Misure LxIxH mm	Peso gr	Imballo pz	Prezzo
AC9067-146030	5m	72W 14.4W/m x 5m	990Lm/m	3000K	24V/DC -	120°	442mA	5000x10x4.5	175	10/20	€ 55,00
AC9067-146040	5m	72W 14.4W/m x 5m	990Lm/m	4000K	24V/DC -	120°	442mA	5000x10x4.5	175	10/20	€ 55,00
AC9067-146060	5m	72W 14.4W/m x 5m	990Lm/m	6000K	24V/DC -	120°	442mA	5000x10x4.5	175	10/20	€ 55,00

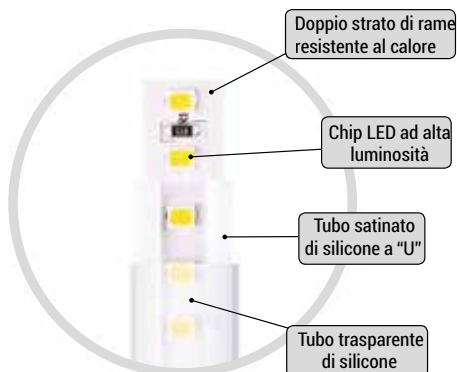



STRIP LED

ACCESSORI

Sono i dettagli a fare la differenza. Complementi indispensabili grazie ai quali le sorgenti LED hanno l'opportunità di sfruttare al massimo le proprie potenzialità, conferendo agli ambienti un'illuminazione performante, oltre che efficiente ed intelligente.



ALIMENTATORE RDAC100



- Driver a bassa tensione costante AC100-240VAC 50/60Hz
- Scocca metallica con morsettiera a vite protetta



Classe di isolamento Grado di Protezione

Codice Prodotto	Descrizione	Volt/ Hertz	Output tensione costante	Lunghezza mm	Larghezza mm	Altezza mm	Peso gr	Prezzo
RDAC20-24	20W	220-240V/AC 50/60 Hz	1670mA	88	39	58	131	€ 10,50
RDAC35-24	35W	220-240V/AC 50/60 Hz	1500mA	88	39	58	131	€ 14,50
RDAC60-24	60W	220-240V/AC 50/60 Hz	2500mA	110	32	77	198	€ 21,50
RDAC100-24	100W	220-240V/AC 50/60 Hz	4200mA	160	43	99	348	€ 26,00
RDAC120-24	120W	220-240V/AC 50/60 Hz	5000mA	160	43	99	430	€ 29,00
RDAC150-24	150W	220-240V/AC 50/60 Hz	6500mA	200	43	99	471	€ 29,00
RDAC200-24	200W	220-240V/AC 50/60 Hz	8300mA	200	43	99	540	€ 37,00

CONTROLLER RGBW



TELECOMANDO

- Telecomando Touch RF 2.4GHz
- Dimensione 110 x 52 x 20 mm

CONTROLLER

- Dimensione 85 x 45 x 23 mm
- Tensione di lavoro: 12-24DC
- Carico massimo: 6A x 4 ch = 24 A

Codice Prodotto	Imballo pz	Prezzo
NEW KIT-ACRGBW	-	€ 35,00



CONTROLLER WI-FI RGBW



KIT ACCESSORIO

- RGB LED controller WI-FI
- Connettore

Pag. 33

Codice Prodotto	Imballo pz	Prezzo
NEW CTLSMA-ACRGBW	-	€ 33,00



NEW**STRIP LED - ACCESSORI****Connettori di giunzione per Strip LED da 8 e 10 mm****CONNETTORI - Plastic Bag 2 pz.**

Codice Prodotto	Imballo pz	Misure	Prezzo 2 pz
-----------------	------------	--------	-------------

NEW ACCN8	100	8 mm	€ 0,50
NEW ACCN10	100	10 mm	€ 0,50

CONNETTORI ANGOLARI - Plastic Bag 2 pz.

Codice Prodotto	Imballo pz	Misure	Prezzo 2 pz
-----------------	------------	--------	-------------

NEW ACCN8ANG	100	8 mm	€ 1,40
NEW ACCN10ANG	100	10 mm	€ 1,40

CONNETTORI a T - Plastic Bag 2 pz.

Codice Prodotto	Imballo pz	Misure	Prezzo 2 pz
-----------------	------------	--------	-------------

NEW ACCN8T	100	8 mm	€ 1,90
NEW ACCN10T	100	10 mm	€ 1,90

CONNETTORI CAVO 15 cm - Plastic Bag 2 pz.

Codice Prodotto	Imballo pz	Misure	Prezzo 2 pz
-----------------	------------	--------	-------------

NEW ACCN8WIRE	100	8 mm	€ 0,70
NEW ACCN10WIRE	100	10 mm	€ 0,70

CONNETTORI CAVO 15 cm - Plastic Bag 2 pz.

Codice Prodotto	Imballo pz	Misure	Prezzo 2 pz
-----------------	------------	--------	-------------

NEW ACCN8WIRE2	100	8 mm	€ 1,20
NEW ACCN10WIRE2	100	10 mm	€ 1,20

CONNETTORI a X - Plastic Bag 2 pz.

Codice Prodotto	Imballo pz	Misure	Prezzo 2 pz
-----------------	------------	--------	-------------

NEW ACCN8X	100	8 mm	€ 2,40
NEW ACCN10X	100	10 mm	€ 2,40



Creati per far sì che ogni tipo di spazio possa mostrarsi in tutta la sua eleganza. Una vasta gamma di versioni, ognuna con caratteristiche differenti, per illuminare con gusto ogni ambiente, dandogli quel tocco di stile moderno e accattivante.



SISTEMI LINEARI

PROFILI IN ALLUMINIO

PROFILO SUPERFICIE · INCASSO · ANGOLARE · 40° · SOSPENSIONE ·
VELA · CALPESTABILE · SCALE · PERIMETRALE · CARTONGESSO



KPRS-1708
KIT PROFILO

VANTAGGI

Profilo in alluminio, superficie L.2m per strisce Led completo di accessori. Cover opale per un effetto corposo e raffinato.

Caratteristiche

IP20

Grado di Protezione

KIT PRONTO ALL'USO

COVER OPALE
e **ACCESSORI**
MONTAGGIO
INCLUSI

APPLICAZIONI

Adatto per negozi, uffici, vetrine, controsoffitti, corridoi, ambienti di abitazioni private.

Codice Prodotto	Tipo	Lunghezza	Larghezza ingombro mm	Vano strip mm	Spessore mm	Imballo	Prezzo
KPRS-1708	Kit Profilo	2m	17.4	12.3	8	20	€ 14,00
PRCV-1708	Cover Trasparente	2m	-	-	-	20	€ 4,00
PRCO-1708	Cover Opale	2m	-	-	-	20	€ 5,50

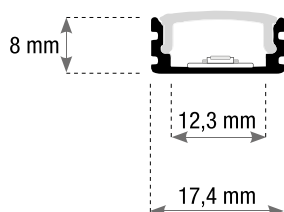
Disegno Tecnico**Dotazioni**

Inclusi n.3 tappi di cui uno con foro per cavo passante e clips per fissaggio.

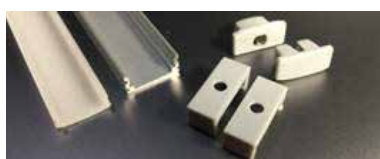
**Accessorio**

PRCV-1708
Cover Trasparente



SISTEMI LINEARI - PROFILI IN ALLUMINIO

PROFILO SUPERFICIE

Versione Ultrapiatta



KPRSL-5709
KIT PROFILO

VANTAGGI

Profilo in alluminio, superficie L.2m per strisce Led completo di accessori. Cover opale per un effetto corposo e raffinato.

Caratteristiche



Grado di Protezione

KIT PRONTO ALL'USO

**COVER OPALE
e ACCESSORI
MONTAGGIO
INCLUSI**

APPLICAZIONI

Adatto per negozi, uffici, vetrine, controsoffitti, corridoi, ambienti di abitazioni private.

Codice Prodotto	Tipo	Lunghezza	Larghezza ingombro mm	Vano strip mm	Spessore mm	Imballo	Prezzo
KPRSL-5709	Kit Profilo	2m	56.7	12.4	8.47	10	€ 30,00

Disegno Tecnico

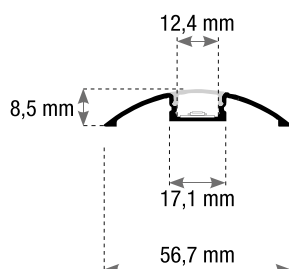

Dotazioni

Inclusi n.3 tappi di cui uno con foro per cavo passante e clips per fissaggio.

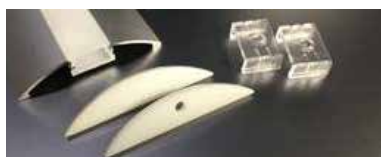

SISTEMI LINEARI - PROFILI IN ALLUMINIO

PROFILO SUPERFICIE

Versione bombata



KPRS-1611
KIT PROFILO

VANTAGGI

Profilo in alluminio, superficie L.2m per strisce Led completo di accessori. Cover opale per un effetto corposo e raffinato.

Caratteristiche

IP20

Grado di Protezione

KIT PRONTO ALL'USO

**COVER OPALE
e ACCESSORI
MONTAGGIO
INCLUSI**

APPLICAZIONI

Adatto per negozi, uffici, vetrine, controsoffitti, corridoi, ambienti di abitazioni private.

Codice Prodotto	Tipo	Lunghezza	Larghezza ingombro mm	Vano strip mm	Spessore mm	Imballo	Prezzo
KPRS-1611	Kit Profilo	2m	16	12,7	11,08	20	€ 8,50
PRCO-1611	Cover Opale	2m	-	-	-	20	€ 4,50

Disegno Tecnico

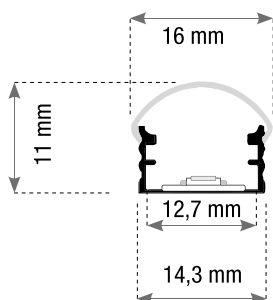

Dotazioni

Inclusi n.3 tappi di cui uno con foro per cavo passante e clips per fissaggio.

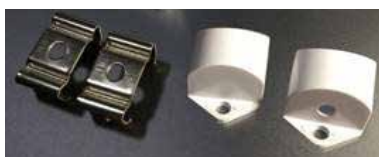

PROFILO INCASSO



KPRI-2508
KIT PROFILO



KPRI-3011
KIT PROFILO

VANTAGGI

Profilo in alluminio, incasso L.2m per strisce Led completo di accessori. Cover opale per un effetto corposo e raffinato. Effetto a scomparsa.

Caratteristiche



Grado di Protezione

KIT PRONTO ALL'USO



APPLICAZIONI

Adatto per negozi, uffici, vetrine, controsoffitti, corridoi, ambienti di abitazioni private.

Codice Prodotto	Tipo	Lunghezza	Larghezza ingombro mm	Vano strip mm	Spessore mm	Imballo	Prezzo
KPRI-2508	Kit Profilo	2m	17.4	12.3	7.7	20	€ 15,50
KPRI-3011	Kit Profilo	2m	23	20	11.15	20	€ 22,00
PRCO-2508	Cover Opale	2m	-	-	-	20	€ 4,50
PRCV-2508	Cover Trasparente	2m	-	-	-	20	€ 3,50
PRCV-3011	Cover Trasparente	2m	-	-	-	20	€ 6,00

Disegno Tecnico

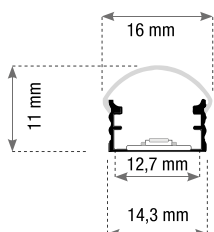

Dotazioni

Inclusi n.3 tappi di cui uno con foro per cavo passante e clips per fissaggio.

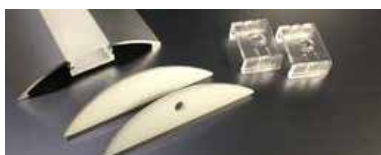

Accessorio

PRCV-2508
Cover Trasparente



PRCV-3011
Cover Trasparente

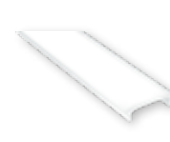

SISTEMI LINEARI - PROFILI IN ALLUMINIO

PROFILO INCASSO



KPRI-2212
KIT PROFILO



KPRIC-4736
KIT PROFILO
Con piastrina di giunzione

VANTAGGI

Profilo in alluminio incasso L.2m per strisce Led completo di accessori. Cover opale per un effetto corposo e raffinato. Effetto a scomparsa.

APPLICAZIONI

Adatto per negozi, uffici, vetrine, controsoffitti, corridoi, ambienti di abitazioni private.

Caratteristiche



Grado di Protezione

KIT PRONTO ALL'USO

COVER OPALE
e **ACCESSORI**
MONTAGGIO
INCLUSI

Codice Prodotto	Tipo	Lunghezza	Larghezza ingombro mm	Vano strip mm	Spessore mm	Imballo	Prezzo
KPRI-2212	Kit Profilo	2m	16	11.29	12	20	€ 17,00
KPRIC-4736	Kit Profilo	2m	33.58	28.79	35.98	100	€ 96,00
PRCV-2212	Cover Trasparente	2m	-	-	-	20	€ 3,50

Disegno Tecnico

KPRI-2212

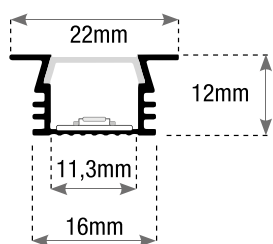

KPRIC-4736

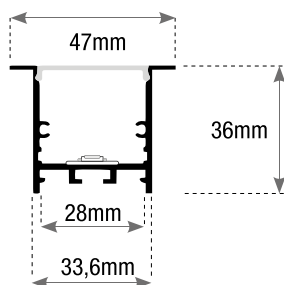

Dotazioni

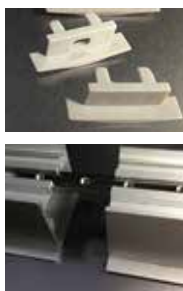

Inclusi n.3 tappi di cui uno con foro per cavo passante.

KPRIC-4736 è fornito di piastrina di giunzione

Accessorio cod. KPRI-2212

PRCV-2212
Cover Trasparente

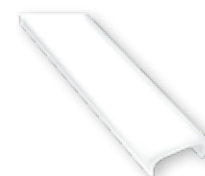

SISTEMI LINEARI - PROFILI IN ALLUMINIO

PROFILO ANGOLARE



KPRAN-1818
KIT PROFILO

VANTAGGI

Profilo in alluminio angolare, L.2m per strisce Led completo di accessori. Cover opale per un effetto corposo e raffinato. Effetto a scomparsa.

Caratteristiche

IP20

Grado di Protezione

KIT PRONTO ALL'USO

**COVER OPALE
e ACCESSORI
MONTAGGIO
INCLUSI**

APPLICAZIONI

Adatto per negozi, uffici, vetrine, controsoffitti, corridoi, ambienti di abitazioni private.

Codice Prodotto	Tipo	Lunghezza	Larghezza ingombro mm	Vano strip mm	Spessore mm	Imballo	Prezzo
KPRAN-1818	Kit Profilo	2m	18.5	12.30	19	20	€ 18,00
PRCV-1818	Cover Trasparente	2m	-	-	-	20	€ 3,50
PRCO-1818	Cover Opale	2m	-	-	-	20	€ 4,50

Disegno Tecnico

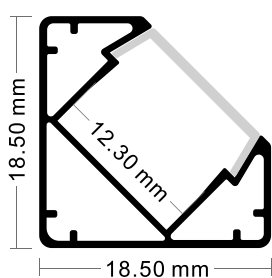

Dotazioni

Inclusi n.3 tappi di cui uno con foro per cavo passante e clips per fissaggio.



Accessorio

PRCV-1818
Cover Trasparente



PROFILO 40°



KPRI40G-2413
KIT PROFILO
Versione
Incasso

KPRS40G-1713
KIT PROFILO
Versione
Superficie

VANTAGGI

Profilo in alluminio L.2m per strisce Led completo di accessori con fascio a 40°. Cover bombato opale.

Caratteristiche



Grado di Protezione

KIT PRONTO ALL'USO



APPLICAZIONI

Adatto per negozi, uffici, vetrine, controsoffitti, corridoi, ambienti di abitazioni private.

Codice Prodotto	Tipo	Lunghezza	Larghezza ingombro mm	Vano strip mm	Spessore mm	Imballo	Prezzo
KPRI40G-2413	Kit Profilo	2m	17	12.40	13.33	20	€ 26,00
KPRS40G-1713	Kit Profilo	2m	17	12.40	13.37	20	€ 23,00

Disegno Tecnico

KPRI40G-2413 (INCASSO)

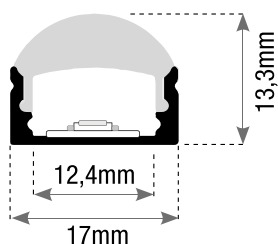

KPRS40G-1713 (SUPERFICIE)

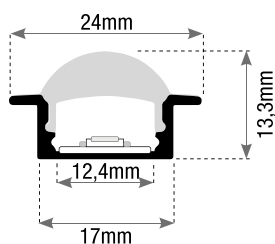

Dotazioni

Inclusi n.3 tappi di cui uno con foro per cavo passante. KPRS40G-1713 è fornito di clips per fissaggio.



PROFILO SOSPENSIONE



KPRS-3537
KIT PROFILO

VANTAGGI

Profilo in alluminio per strisce Led completo di accessori per utilizzo a sospensione. Cover opale per un effetto corposo. Linea minimal ed elegante.

Caratteristiche



Grado di Protezione

KIT PRONTO ALL'USO



APPLICAZIONI

Adatto per negozi, uffici, hall di alberghi, sale da pranzo, living, banconi e penisole di bar e locali.

Codice Prodotto	Tipo	Lunghezza	Larghezza ingombro mm	Vano strip mm	Lung.max da soffitto mm	Imballo	Prezzo
KPRS-3537	Kit Profilo	2m	35	30	1500	100	€ 99,00

Disegno Tecnico

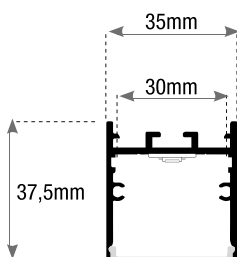

Dotazioni

Inclusi kit sospensione, piastrina di giunzione e n.3 tappi di cui uno con foro per cavo passante.

Scanalatura per ganci sospensione



PROFILO VELA



KPRVE-4217
KIT PROFILO

VANTAGGI

Profilo in alluminio veletta L.2m per strisce Led completo di accessori. Cover opale per un effetto corposo e raffinato.

Caratteristiche



Grado di Protezione

KIT PRONTO ALL'USO



APPLICAZIONI

Adatta per negozi, uffici, gallerie d'arte, controsoffitti, corridoi, living, ambienti di abitazioni private.

Codice Prodotto	Tipo	Lunghezza	Altezza ingombro mm	Vano strip mm	Spessore mm	Imballo	Prezzo
KPRVE-4217	Kit Profilo	2m	42	12.50	17.45	10	€ 39,00

Disegno Tecnico

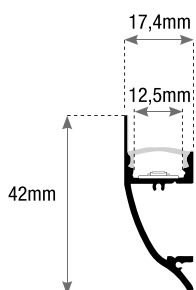

Dotazioni

Inclusi n.3 tappi di cui uno con foro per cavo passante e clips per fissaggio.



SISTEMI LINEARI - PROFILI IN ALLUMINIO

PROFILO CALPESTABILE



KPRCA-2711
KIT PROFILO

VANTAGGI

Profilo in alluminio da incasso calpestabile L.2m per strisce Led completo di accessori. Cover opale, effetto scomparsa.

Caratteristiche



Grado di Protezione

KIT PRONTO ALL'USO

COVER OPALE
e **ACCESSORI**
MONTAGGIO
INCLUSI

APPLICAZIONI

Adatto per negozi, uffici, vetrine, centri commerciali, corridoi, hall di albergo, cinema, teatri, abitazioni private.

Codice Prodotto	Tipo	Lunghezza	Larghezza ingombro mm	Vano strip mm	Spessore mm	Imballo	Prezzo
KPRCA-2711	Kit Profilo	2m	21	12.20	11	20	€ 30,00

Disegno Tecnico

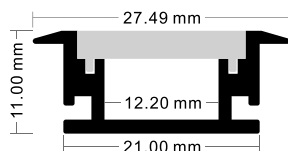

Dotazioni

Inclusi n.3 tappi di cui uno con foro per cavo passante.



SISTEMI LINEARI - PROFILI IN ALLUMINIO

PROFILO SCALE



KPRSC-6528
KIT PROFILO VERSIONE
FASCIO DI LUCE
PERPENDICOLARE



KPRSC-8050
KIT PROFILO VERSIONE
FASCIO DI LUCE OBLIQUO

VANTAGGI

Profilo in alluminio per scale L.1,5m per strisce Led completo di accessori. Cover opale, ingombro minimo.

Caratteristiche



Grado di Protezione

KIT PRONTO ALL'USO

**COVER OPALE
e ACCESSORI
MONTAGGIO
INCLUSI**

APPLICAZIONI

L'ideale per scalinate di negozi, alberghi, cinema, teatri, centri commerciali, saloni di bellezza, abitazioni private.

Codice Prodotto	Tipo	Lunghezza	Larghezza calpestabile mm	Vano strip mm	Spessore mm	Imballo	Prezzo
KPRSC-6528	Kit Profilo	2m	65	13.3	13.3	6	€ 59,00
KPRSC-8050	Kit Profilo	1,5m	80	11	13.2	6	€ 72,00

Disegno Tecnico

KPRSC-6528 (FASCIO PERPENDICOLARE)

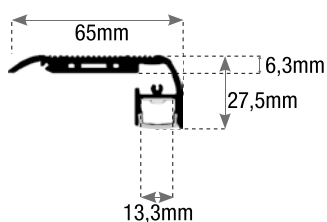

KPRSC-8050 (FASCIO OBLIQUO)

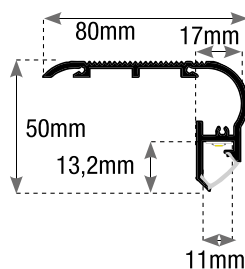

Dotazioni

Inclusi n.2 tappi chiusi.





KPRBS-1468
KIT PROFILO

VANTAGGI

Profilo in alluminio a battiscopa L.2m per strisce Led completo di accessori. Cover opale, effetto scomparsa.

Caratteristiche



Grado di Protezione

KIT PRONTO ALL'USO



APPLICAZIONI

L'ideale per negozi, uffici, centri commerciali, corridoi, cinema, teatri, living, abitazioni private.

Codice Prodotto	Tipo	Lunghezza	Altezza ingombro mm	Vano strip mm	Spessore mm	Imballo	Prezzo
KPRBS-1468	Kit Profilo	2m	58	10.30	12.5	6	€ 99,00

Disegno Tecnico

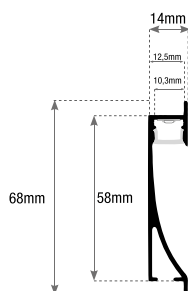

Dotazioni

Inclusi n.3 tappi di cui uno con foro per cavo passante.



PROFILO CARTONGESSO

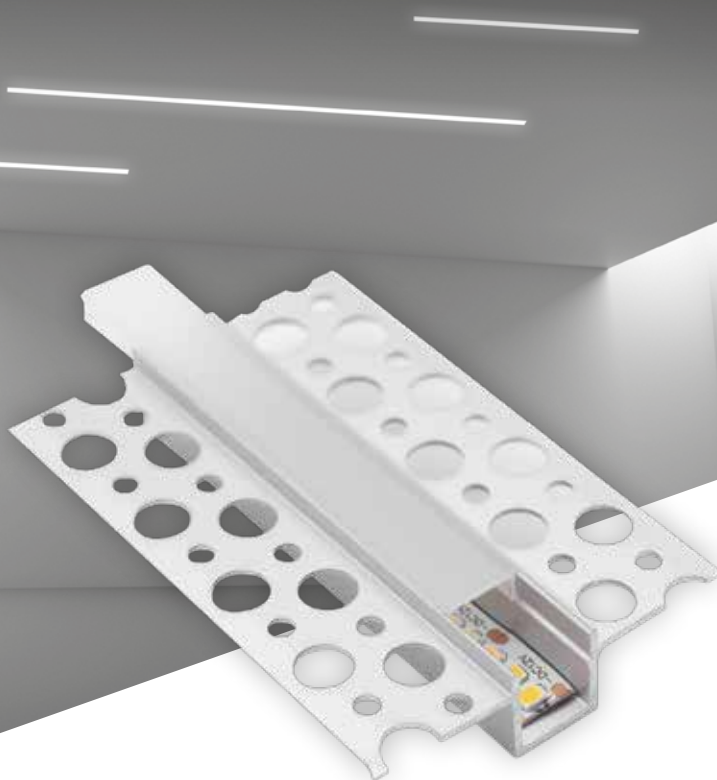

KPRCG-5314
KIT PROFILO

VANTAGGI

Profilo in alluminio per cartongesso L.3m per strisce Led completo di accessori. Cover opale per un effetto corposo e raffinato.

Caratteristiche



Grado di Protezione

KIT PRONTO ALL'USO



APPLICAZIONI

L'ideale per muratura in cartongesso di negozi, uffici, controsoffitti, vetrine, corridoi, abitazioni private.

Codice Prodotto	Tipo	Lunghezza mm	Larghezza ala singola mm	Larghezza ingombro mm	Vano strip mm	Spessore mm	Imballo	Prezzo
KPRCG-5314	Kit Profilo	3m	20	13	10.5	10	12	€ 59,00
PRCO-5314	Cover Opale	3m	-	-	-	-	12	€ 6,90

Disegno Tecnico

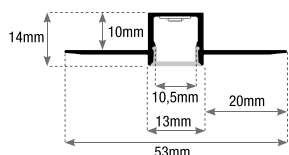

Dotazioni

Inclusi n.3 tappi di cui uno con foro per cavo passante.

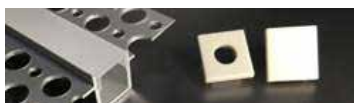

Packaging Esclusivo

Tubolare per la protezione del singolo elemento.



SISTEMI LINEARI - PROFILI IN ALLUMINIO

PROFILO CARTONGESSO

Versione Angolare Esterno



KPRCG-5123
KIT PROFILO

VANTAGGI

Profilo in alluminio per cartongesso L.3m per strisce Led completo di accessori. Cover opale per un effetto corposo e raffinato.

Caratteristiche



Grado di Protezione

KIT PRONTO ALL'USO

**COVER OPALE
e ACCESSORI
MONTAGGIO
INCLUSI**

APPLICAZIONI

L'ideale per muratura in cartongesso di negozi, uffici, controsoffitti, vetrine, corridoi, abitazioni private.

Codice Prodotto	Tipo	Lunghezza mm	Larghezza ala singola mm	Larghezza mm	Ampiezza angolo	Vano strip mm	Spessore mm	Imballo	Prezzo
KPRCG-5123	Kit Profilo	3m	23.3	13.1	90°	10.5	9.2	12	€ 63,00

Disegno Tecnico

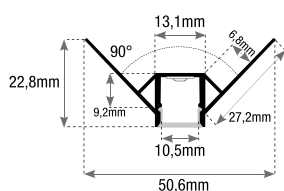

Dotazioni

Inclusi n.3 tappi di cui uno con foro per cavo passante.



Packaging Esclusivo

Tubolare per la protezione del singolo elemento.



SISTEMI LINEARI - PROFILI IN ALLUMINIO

PROFILO CARTONGESSO

Versione Angolare Interno



KPRCG-4626
VERSIONE
ANGOLARE INCAVO

VANTAGGI

Profilo in alluminio per cartongesso L.3m per strisce Led completo di accessori. Cover opale per un effetto corposo e raffinato.

Caratteristiche

IP20

Grado di Protezione

APPLICAZIONI

L'ideale per muratura in cartongesso di negozi, uffici, controsoffitti, vetrine, corridoi, abitazioni private.

Codice Prodotto	Tipo	Lunghezza mm	Larghezza ala singola mm	Larghezza mm	Ampiezza angolo	Vano strip mm	Spessore mm	Imballo	Prezzo
KPRCG-4626	Kit Profilo	3m	23.3	13	90°	10.5	8.8	12	€ 63,00

Disegno Tecnico

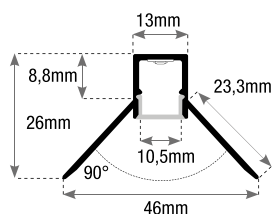

Dotazioni

Inclusi n.3 tappi di cui uno con foro per cavo passante.



Packaging Esclusivo

Tubolare per la protezione del singolo elemento.





UNA LUCE IN LINEA
CON QUALSIASI STILE





Sanno adattarsi ad ogni tipologia d'ambiente, assicurando un'illuminazione funzionale e pratica.
Si contraddistinguono per la loro semplicità d'impiego e per la loro resistenza nel tempo.



SISTEMI LINEARI
PLAFONIERE

SPEEDY · STABILA · LINKY

SISTEMI LINEARI - PLAFONIERE SPEEDY



Inseribili in serie:

- Max 25pz 4W
- Max 12pz 8W
- Max 10pz 10W
- Max 7pz 14W
- Max 5pz 18W

VANTAGGI

Plafoniere innestabili senza la necessità di connettori esterni. Complete di interruttore e cavo di alimentazione. Disponibile separatamente il cavo d'interconnessione flessibile per angoli.

Caratteristiche

RA	25.000	on off	-50%		IP20	LED
CRI>80	Durata (ore)	≥12.500 Accensioni	Risparmio	Classe di isolamento	Grado di Protezione	Classe energetica

APPLICAZIONI

Adatta per illuminazione generica, cucine e illuminazione sottopensili.

Codice Prodotto	Watt	Comparazione	Lumen	Colore luce	Volt/Hzertz	Angolo	Milliamp.	Fatt. potenza	Misure LxIxH mm	Peso gr	Imballo pz	Prezzo
SPD-043030	4W	8W CFL	340Lm	3000K	185-265V/AC 50/60 Hz	130°	23mA	> 0,90	20x313x30	68	6/24	€ 11,90
SPD-043040	4W	8W CFL	340Lm	4000K	185-265V/AC 50/60 Hz	130°	23mA	> 0,90	20x313x30	68	6/24	€ 11,90
SPD-086030	8W	14W CFL	680Lm	3000K	185-265V/AC 50/60 Hz	130°	36mA	> 0,90	20x573x30	210	6/24	€ 15,90
SPD-086040	8W	14W CFL	680Lm	4000K	185-265V/AC 50/60 Hz	130°	36mA	> 0,90	20x573x30	210	6/24	€ 15,90
SPD-109030	10W	21W CFL	850Lm	3000K	185-265V/AC 50/60 Hz	130°	47mA	> 0,90	20x873x30	152	6/24	€ 17,90
SPD-109040	10W	21W CFL	850Lm	4000K	185-265V/AC 50/60 Hz	130°	47mA	> 0,90	20x873x30	152	6/24	€ 17,90
SPD-141230	14W	28W CFL	1190Lm	3000K	185-265V/AC 50/60 Hz	130°	66mA	> 0,90	20x1173x30	190	6/24	€ 19,90
SPD-141240	14W	28W CFL	1190Lm	4000K	185-265V/AC 50/60 Hz	130°	66mA	> 0,90	20x1173x30	190	6/24	€ 19,90
SPD-181540	18W	35W CFL	1350Lm	4000K	185-265V/AC 50/60 Hz	130°	79mA	> 0,90	20x1478x30	245	6/24	€ 25,90

Codice Prodotto	Imballo pz	Prezzo
RC-SPD	1/100	€ 3,50

Cavetto di raccordo flessibile cm 22



SISTEMI LINEARI - PLAFONIERE

STABILA



VANTAGGI

Di facile installazione, munita di kit fissaggio muro, applicazione a soffitto, parete e sospensione. Corpo alluminio ad elevata dissipazione di calore. Disponibile in diverse temperature di colore luce.

Caratteristiche

RA	30.000	on off	-50%	I	IP20	LED	F
CRI>80	Durata (ore)	≥15.000 Accensioni	Risparmio	Classe di isolamento	Grado di Protezione	Classe energetica	OK Superfici Infiammabili

APPLICAZIONI

Ottima soluzione per ambienti domestici e professionali, negozi, depositi, uffici e case.

Codice Prodotto	Watt	Comparazione	Lumen	Colore luce	Volt/Hertz	Angolo	Milliamp.	Fatt. potenza	Misure LxIxH mm	Peso gr	Imballo pz	Prezzo
STB-186030	18W	1x36W CFL	1700Lm	3000K	220-240V/AC 50/60 Hz	120°	85mA	> 0,90	80x600x30	367	1/6	€ 25,90
STB-186040	18W	1x36W CFL	1700Lm	4000K	220-240V/AC 50/60 Hz	120°	85mA	> 0,90	80x600x30	367	1/6	€ 25,90
STB-361230	36W	2x36W CFL	3100Lm	3000K	220-240V/AC 50/60 Hz	120°	170mA	> 0,90	80x1200x30	661	1/6	€ 39,90
STB-361240	36W	2x36W CFL	3100Lm	4000K	220-240V/AC 50/60 Hz	120°	170mA	> 0,90	80x1200x30	661	1/6	€ 39,90
STB-451530	45W	2x58W CFL	4000Lm	3000K	220-240V/AC 50/60 Hz	120°	210mA	> 0,90	80x1500x30	783	1/6	€ 54,90
STB-451540	45W	2x58W CFL	4000Lm	4000K	220-240V/AC 50/60 Hz	120°	210mA	> 0,90	80x1500x30	783	1/6	€ 54,90

Codice Prodotto	Imballo pz	Prezzo
KIT-PQ40	1/100	€ 3,50

Kit sospensione accessorio composto da 4 cavi cm150 idoneo per due sospensioni

18W fornite in **PET BLISTER**
36W e 45W fornite in **CARTON BOX**

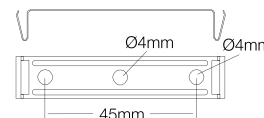

NEW

SISTEMI LINEARI - PLAFONIERE

LINKY

Prismatizzata

**VANTAGGI**

Plafoniere da interno giuntabili, per la realizzazione di fila continua o differenti forme geometriche con l'ausilio dei vari raccordi di giunzione. Versione prismatizzata. Struttura in alluminio anodizzato con parabole in PC. Montaggio a plafone o a sospensione con kit incluso.

Caratteristiche

-80%	I	IP20	LED	F
Risparmio	Classe di isolamento	Grado di Protezione	Classe energetica	OK Superfici Infiammabili

Kit sospensione incluso (1,5m)

**APPLICAZIONI**

Applicabile in ambienti interni sia a soffitto che a sospensione, ideale per uffici, supermercati e in tutte le ambientazioni interne con elevati requisiti illuminotecnici.

Codice Prodotto	Watt	Comparazione	Lumen	Colore luce	Volt/Hz	Angolo	Milliamp.	Fatt. potenza	Misure LxIxH mm	Peso gr	Imballo pz	Prezzo
NEW LNK-321240	32W	60W	3200Lm	4000K	220-240V/AC 50/60 Hz	90°	150mA	≥0,90	1131x50x75	1900	1/6	€ 105,00

Esempi di installazione

Codice Prodotto	Raccordo	Prezzo
LNKCNL	Raccordo giunzione lineare	€ 5,90
LNKCN2	Raccordo snodato 2 VIE	€ 7,90
LNKCN4	Raccordo snodato 4 VIE	€ 10,50

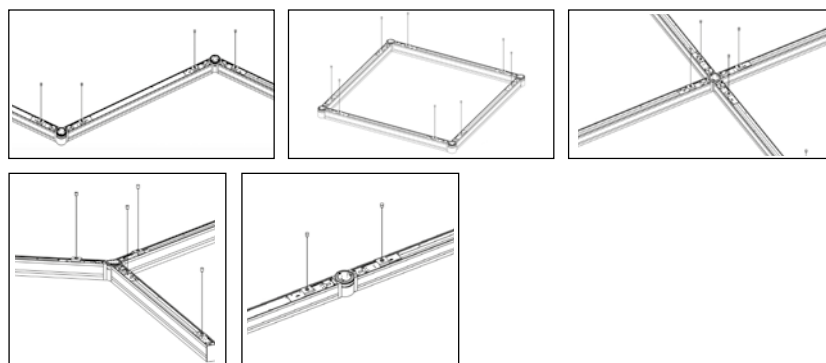

LNKCNL



LNKCN2



LNKCN4

NEW

SISTEMI LINEARI - PLAFONIERE

LINKY

Dark light UGR<16

**UGR<16**
UNIFIED GLARE RATING**VANTAGGI**

Plafoniere da interno giuntabili, per la realizzazione di fila continua o differenti forme geometriche con l'ausilio dei vari raccordi di giunzione. Versione dark light UGR<16. Struttura in alluminio anodizzato con parabole in PC. Montaggio a plafone o a sospensione con kit incluso.

Caratteristiche

-80%	I	IP20	LED	F
Risparmio	Classe di isolamento	Grado di Protezione	Classe energetica	OK Superfici Infiammabili

**APPLICAZIONI**

Applicabile in ambienti interni sia a soffitto che a sospensione, ideale per uffici, supermercati e in tutte le ambientazioni interne con elevati requisiti illuminotecnici.

Codice Prodotto	Watt	Comparazione	Lumen	Colore luce	Volt/Hertz	Angolo	Milliamp.	Fatt. potenza	Misure LxIxH mm	Peso gr	Imballo pz	Prezzo
NEW LNK16-321240	32W	60W	3520Lm	4000K	220-240V/AC 50/60 Hz	90°	150mA	≥0,90	1131x50x75	1900	1/6	€ 139,00

Esempi di installazione

Codice Prodotto	Raccordo	Prezzo
LNKCNL	Raccordo giunzione lineare	€ 5,90
LNKCN2	Raccordo snodato 2 VIE	€ 7,90
LNKCN4	Raccordo snodato 4 VIE	€ 10,50



LNKCNL



LNKCN2

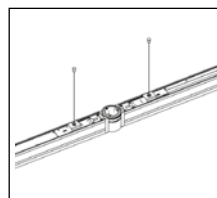
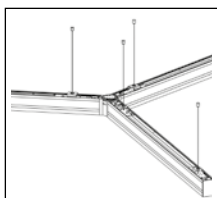
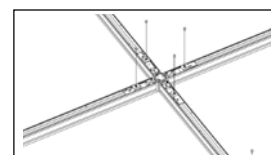
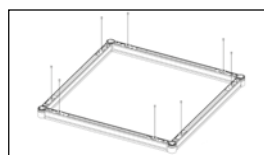
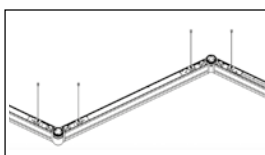

LNKCN4

**CENTURY**



Semplici da installare, si caratterizzano per le ottime prestazioni tecniche e per l'alto grado di protezione da polveri e liquidi, nonché per l'elevata resistenza agli urti. IP65 e IK08.



SISTEMI LINEARI

PLAFONIERE STAGNE

SUPREMA-V · SUPREMA ADVANCE · ITALIA · ITALIA ROUND



**TUBI LED
NON INCLUSI**

VANTAGGI

Plafoniera stagna per tubi Led con alimentazione da singolo lato, cablaggio con possibilità di derivazione linea interna. Compatibile solo con Tubi Led T8 120 cm e 150 cm. Tubi non inclusi.

Caratteristiche



IP65



IK08



Classe di
isolamento

Grado di
Protezione

Protezione
d'Urto

OK Superfici
Infiammabili

APPLICAZIONI

Ideale per parcheggio al coperto, magazzini e illuminazione generica.

Codice Prodotto	Volt/Hertz	Compatibilità Tubi	Misure LxIxh mm	Peso gr	Imballo pz	Prezzo
SPPV-361200	230V50/60Hz	2x18W	1260x99x78	1250	1/10	€ 24,90
SPPV-481500	230V50/60Hz	2x24W	1560x99x78	1500	1/10	€ 29,90

Cablaggio doppio tubo

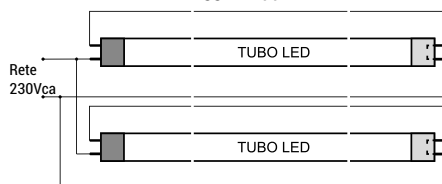

SISTEMI LINEARI - PLAFONIERE STAGNE

SUPREMA ADVANCE



**TUBI LED
INCLUSI**

VANTAGGI

Cablaggio con possibilità di derivazione linea interna, ottima come sostituzione degli apparecchi a tenuta stagna tradizionale.

Caratteristiche

RA	30.000	on off	-44%		IP65	LED	IK08	
CRI>80	Durata (ore)	≥15.000 Accensioni	Risparmio	Classe di isolamento	Grado di Protezione	Classe energetica	Protezione d'Urto	OK Superfici Infiammabili

APPLICAZIONI

Ideale per parcheggio al coperto, magazzini, officine e illuminazione generica.

Codice Prodotto	Watt	Comparazione	Lumen	Colore luce	Volt/Hz	Angolo	Milliamp.	Fatt. potenza	Misure LxIxH mm	Peso gr	Imballo pz	Prezzo
SPPA-106040	10W	1x18W CFL	900Lm	4000K	220-240V/AC 50/60 Hz	270°	48mA	> 0,90	78x660x70	647	1/9	€ 22,90
SPPA-181240	18W	1x36W CFL	1700Lm	4000K	220-240V/AC 50/60 Hz	270°	90mA	> 0,90	78x1260x70	1000	1/9	€ 33,50
SPPA-241540	24W	1x58W CFL	2200Lm	4000K	220-240V/AC 50/60 Hz	270°	111mA	> 0,90	87x1563x85	1480	1/9	€ 42,00
SPPA-361240	36W	2X36W CFL	3400Lm	4000K	220-240V/AC 50/60 Hz	270°	180mA	> 0,90	78x1260x100	1640	1/9	€ 45,90
SPPA-481540	48W	2X58W CFL	4400Lm	4000K	220-240V/AC 50/60 Hz	270°	222mA	> 0,90	78x1563x100	1850	1/6	€ 56,90



DOTAZIONE:

- Staffe in acciaio inox e ganci a molla per fissaggio a plafone e a sospensione
- Passacavo in plastica per connessione in serie



Dissipatore in alluminio
per una maggior durata

VANTAGGI

Corpo stampato ad iniezione in policarbonato grigio RAL 7035 di elevata resistenza meccanica. Dissipatore interno in alluminio con strip Led rigida per una maggiore durata. Risparmio energetico del 50%.

Caratteristiche

RA	30.000	on off	-50%		IP65	LED	IK08	
CRI>80	Durata (ore)	≥15.000 Accensioni	Risparmio	Classe di isolamento	Grado di Protezione	Classe energetica	Protezione d'Urto	OK Superfici Infiammabili

APPLICAZIONI

Ideale per parcheggio, magazzini, officine e illuminazione generica.

Codice Prodotto	Watt	Comparazione	Lumen	Colore luce	Volt/Hertz	Angolo	Milliamp.	Fatt. potenza	Misure LxIxH mm	Peso gr	Imballo pz	Prezzo
ITL-186040	18W	2x18W CFL	1650Lm	4000K	220-240V/AC 50/60 Hz	120°	85mA	> 0,90	86x590x66	700	1/6	€ 36,00
ITL-361240	36W	2x36W CFL	3300Lm	4000K	220-240V/AC 50/60 Hz	120°	170mA	> 0,90	86x1180x66	1250	1/6	€ 65,00
ITL-481540	48W	2x58W CFL	4400Lm	4000K	220-240V/AC 50/60 Hz	120°	230mA	> 0,90	86x1480x72	1500	1/6	€ 89,00
ITL-681540	68W	2X70W CFL	7850Lm	4000K	220-240V/AC 50/60 Hz	120°	300mA	> 0,90	86x1480x72	1500	1/6	€ 99,00



DOTAZIONE:

- Staffe in acciaio inox e ganci a molla per fissaggio a plafone e a sospensione
- Passacavo in plastica per connessione in serie

Installazione in serie:

- Max 12pz 18W
- Max 8pz 36W
- Max 6pz 48W
- Max 4pz 68W

NEW

SISTEMI LINEARI - PLAFONIERE STAGNE

ITALIA ROUND

2 YEARS
WARRANTYDISPONIBILE VERSIONE
EMERGENZA***3H**
AUTONOMIA

cod.ITLRE

ITLR

ITLRE - Versione Emergenza

VANTAGGI

Corpo stampato ad iniezione in policarbonato ad elevata resistenza meccanica. Dissipatore interno in alluminio per una maggiore durata. Risparmio energetico del 50%.

Caratteristiche

RA	30.000	on off	-50%	I	IP65	LED	IK08	F
CRI>80	Durata (ore)	≥15.000 Accensioni	Risparmio	Classe di isolamento	Grado di Protezione	Classe energetica	Protezione d'Urto	OK Superfici Infiammabili

APPLICAZIONI

Ideale per parcheggi, magazzini, officine e illuminazione generica.

Codice Prodotto	Watt	Comparazione	Lumen	Colore luce	Volt/Hz	Angolo	Milliamp.	Fatt. potenza	Misure LxIxH mm	Peso gr	Imballo pz	Prezzo
NEW ITLR-186040	18W	2x18W Fluo	1650Lm	4000K	230V 50/60Hz	120°	85mA	>0,9	610x100x66	700	1 / 6	€ 36,00
NEW ITLR-361240	36W	2x36W Fluo	3960Lm	4000K	230V 50/60Hz	120°	164mA	>0,9	1210x100x75	1400	1 / 6	€ 55,00
NEW ITLR-481540	48W	2x48W Fluo	4500Lm	4000K	230V 50/60Hz	120°	220mA	>0,9	1510x100x75	1750	1 / 6	€ 75,00
NEW ITLR-601540	60W	2x60W Fluo	5625Lm	4000K	230V 50/60Hz	120°	250mA	>0,9	1510x100x75	1750	1 / 6	€ 82,00
NEW ITLRE-401240	40W	2x40W Fluo	4200Lm	4000K	230V 50/60Hz	120°	178mA	>0,9	1210x100x75	1700	1 / 6	€ 139,00
NEW ITLRE-401540	40W	2x40W Fluo	4200Lm	4000K	230V 50/60Hz	120°	178mA	>0,9	1510x100x75	2100	1 / 6	€ 149,00
NEW ITLRE-601540	60W	2x60W Fluo	6000Lm	4000K	230V 50/60Hz	120°	270mA	>0,9	1510x100x75	2100	1 / 6	€ 165,00

Accessorio ITLRE

Codice Prodotto	Descrizione	Prezzo
RKITLER	Ricambio kit emergenza	€ 95,00

*Garanzia sulla batteria: 1 anno

**CENTURY**



PANNELLI LED

La straordinaria capacità di rendere gli ambienti luminosi e un design moderno ed elegante rappresentano la soluzione ideale per illuminare uffici, attività commerciali e hotel.

Lunga durata e luce distribuita in modo omogeneo, senza abbagliamenti ($UGR < 19$) e libera da fastidiosi sfarfallii. Per un comfort visivo senza eguali.



INCASSO · PLAFONE · ACCESSORI



Si fondono con l'ambiente donandogli un'illuminazione omogenea e di qualità.
Disponibili nelle diverse dimensioni e forme per soddisfare ogni esigenza.



PANNELLI LED
INCASSO

P-TONDO · FRISBEE · FRISBEE QUADRO · P-QUADRO · P-QUADRO ADVANCE
P-QUADRO 42U · P-QUADRO ADVANCE BACKLIGHT
· P-QUADRO40 ADVANCE · P-LINE 40 ·
P-QUADRO Elegance · MARATEA · Falso Modulo · P-QUADRO Recessed

PANNELLI LED - INCASSO

P-TONDO

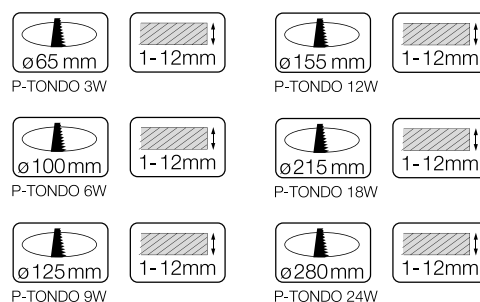

VANTAGGI

Ottica antiabbaglio, alimentatore esterno in dotazione, assenza raggi UV e IR. Design elegante ultrasottile.

Caratteristiche

RA	30.000	on off	-89%	IP20	LED	F
CRI>82	Durata (ore)	≥15.000 Accensioni	Risparmio	Classe di isolamento	Grado di Protezione	Classe energetica
						OK Superfici Infiammabili

APPLICAZIONI

Adatto per illuminazione generica di corridoi, negozi, reception, zone di passaggio di interni.

Codice Prodotto	Watt	Comparazione	Lumen	Colore luce	Volt/Hz	Angolo	Milliamp.	Fatt. potenza	Misure Øxh mm	Peso gr	Imballo pz	Prezzo
PT-038530	3W	28W ALO	180Lm	3000K	100-240VAC 50/60 Hz	120°	17mA	> 0,95	85x15	79	6/24	€ 8,90
NEW PT-038540	3W	28W ALO	180Lm	4000K	100-240V/AC 50/60 Hz	120°	17mA	> 0,95	85x15	79	6/24	€ 8,90
PT-061230	6W	13W CFL	400Lm	3000K	100-240VAC 50/60 Hz	120°	32mA	> 0,95	120x15	168	6/24	€ 10,90
NEW PT-061240	6W	13W CFL	400Lm	4000K	100-240VAC 50/60 Hz	120°	32mA	> 0,95	120x15	168	6/24	€ 10,90
PT-091430	9W	18W CFL	600Lm	3000K	100-240VAC 50/60 Hz	120°	46mA	> 0,95	147x15	145	6/24	€ 13,90
NEW PT-091440	9W	18W CFL	600Lm	4000K	100-240VAC 50/60 Hz	120°	46mA	> 0,95	147x15	145	6/24	€ 13,90
PT-121730	12W	20W CFL	960Lm	3000K	100-240VAC 50/60 Hz	120°	57mA	> 0,90	170x15	267	6/24	€ 15,90
PT-121740	12W	20W CFL	960Lm	4000K	100-240V/AC 50/60 Hz	120°	57mA	> 0,95	170x15	267	6/24	€ 15,90
PT-182230	18W	36W CFL	1440Lm	3000K	100-240VAC 50/60 Hz	120°	85mA	> 0,90	220x15	382	6/24	€ 18,90
PT-182240	18W	36W CFL	1440Lm	4000K	100-240VAC 50/60 Hz	120°	85mA	> 0,95	220x15	382	6/24	€ 18,90
PT-243030	24W	50W CFL	1920Lm	3000K	100-240VAC 50/60 Hz	120°	120mA	> 0,95	300x15	532	6/12	€ 26,50
PT-243040	24W	50W CFL	1920Lm	4000K	100-240VAC 50/60 Hz	120°	120mA	> 0,95	300x15	532	6/24	€ 26,50

ACCESSORI:

KIT EMERGENZA Cod. KIT-EMG, KIT-EMG2 compatibile con 12W, 18W e 24W Pag.197

RICAMBIO DRIVER Cod. RDPQ12-18 compatibile con 12W e 18W Pag. 196

PANNELLI LED - INCASSO FRISBEE



NOVITÀ 2in1

- Plafone e incasso
- Facile da installare
- Applicabile nei fori da \varnothing 65 mm a \varnothing 155 mm (12W) o da \varnothing 65 mm a \varnothing 205 mm (18W)



SUPER SLIM



MOLLE REGOLABILI



FISSAGGIO A PLAFONE

VANTAGGI

Duplice soluzione di fissaggio a incasso e plafone, driver integrato anti-sfarfallio, design elegante e compatto con soli 15mm di spessore.

Caratteristiche

RA	30.000	on off	-50%		IP20	LED	
CRI>80	Durata (ore)	\geq 15.000 Accensioni	Risparmio	Classe di isolamento	Grado di Protezione	Classe energetica	OK Superfici Infiammabili

APPLICAZIONI

Adatto per illuminazione generica di corridoi, negozi, reception, zone di passaggio di interni, parcheggi e supermercati.

Codice Prodotto	Watt	Comparazione	Lumen	Colore luce	Volt/Hertz	Angolo	Milliamp.	Fatt. potenza	Misure \varnothing xh mm	Peso gr	Imballo pz	Prezzo
FRB-121830	12W	24W CFL	960Lm	3000K	220-240V/AC 50/60 Hz	120°	100mA	> 0,50	180x15	216	1/20	€ 26,50
FRB-121840	12W	24W CFL	960Lm	4000K	220-240V/AC 50/60 Hz	120°	100mA	> 0,50	180x15	216	1/20	€ 26,50
FRB-182330	18W	36W CFL	1440Lm	3000K	220-240V/AC 50/60 Hz	120°	142mA	> 0,50	230x15	346	1/20	€ 29,00
FRB-182340	18W	36W CFL	1440Lm	4000K	220-240V/AC 50/60 Hz	120°	142mA	> 0,50	230x15	346	1/20	€ 29,00

1 - Fissaggio a incasso

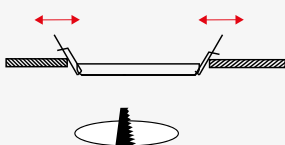

da \varnothing 65 a \varnothing 155 mm (12W)
da \varnothing 65 a \varnothing 205 mm (18W)

2 - Fissaggio a plafone



facile installazione

ruotare per sbloccare la staffa



NOVITÀ 2in1

- Plafone e incasso
- Facile da installare
- Applicabile nei fori da \varnothing 65 mm a \varnothing 155 mm (12W) o da \varnothing 65 mm a \varnothing 205 mm (18W)



SUPER SLIM

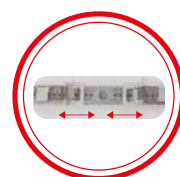

MOLLE REGOLABILI



FISSAGGIO A PLAFONE

VANTAGGI

Duplici soluzione di fissaggio a incasso e plafone, driver integrato antisfarfallio, design elegante e compatto con soli 15mm di spessore.

Caratteristiche

RA	30.000	on/off	-50%		IP20	LED	
CRI>80	Durata (ore)	\geq 15.000 Accensioni	Risparmio	Classe di isolamento	Grado di Protezione	Classe energetica	OK Superfici Infiammabili

APPLICAZIONI

Adatto per illuminazione generica di corridoi, negozi, reception, zone di passaggio di interni, parcheggi e supermercati.

Codice Prodotto	Watt	Comparazione	Lumen	Colore luce	Volt/Hertz	Angolo	Milliamp.	Fatt. potenza	Misure LxIxh mm	Peso gr	Imballo pz	Prezzo
FRBS-121830	12W	24W CFL	960Lm	3000K	220-240V/AC 50/60 Hz	120°	100mA	> 0,50	180x180x15	290	1/20	€ 26,00
FRBS-121840	12W	24W CFL	960Lm	4000K	220-240V/AC 50/60 Hz	120°	100mA	> 0,50	180x180x15	290	1/20	€ 26,00
FRBS-182330	18W	36W CFL	1440Lm	3000K	220-240V/AC 50/60 Hz	120°	142mA	> 0,50	230x230x15	450	1/20	€ 29,00
FRBS-182340	18W	36W CFL	1440Lm	4000K	220-240V/AC 50/60 Hz	120°	142mA	> 0,50	230x230x15	450	1/20	€ 29,00

1 - Fissaggio a incasso



da \varnothing 65 a \varnothing 155 mm (12W)
da \varnothing 65 a \varnothing 205 mm (18W)

2 - Fissaggio a plafone



PANNELLI LED - INCASSO P-QUADRO



VANTAGGI

Ottica antiabbaglio, alimentatore esterno in dotazione, assenza raggi UV e IR. Design elegante ultrasottile.

Caratteristiche

RA	30.000	on off	-89%		IP20	LED	
CRI>80	Durata (ore)	≥15.000 Accensioni	Risparmio	Classe di isolamento	Grado di Protezione	Classe energetica	OK Superfici Infiammabili

APPLICAZIONI

Adatto per illuminazione generica di corridoi, negozi, reception, zone di passaggio di interni.

Codice Prodotto	Watt	Comparazione	Lumen	Colore luce	Volt/Hertz	Angolo	Milliamp.	Fatt. potenza	Misure LxIxH mm	Peso gr	Imballo pz	Prezzo
PQ-038530	3W	28W ALO	180lm	3000K	100-240VAC 50/60 Hz	120°	17mA	> 0,95	85x85x15	89	6/24	€ 8,50
NEW PQ-038540	3W	28W ALO	180lm	4000K	100-240VAC 50/60 Hz	120°	17mA	> 0,95	85x85x15	111	6/24	€ 8,50
PQ-061230	6W	13W CFL	400lm	3000K	100-240VAC 50/60 Hz	120°	32mA	> 0,95	120x120x15	203	6/24	€ 10,50
NEW PQ-061240	6W	13W CFL	400lm	4000K	100-240VAC 50/60 Hz	120°	32mA	> 0,95	120x120x15	203	6/24	€ 10,50
PQ-091430	9W	18W CFL	600lm	3000K	100-240VAC 50/60 Hz	120°	46mA	> 0,95	147x147x15	145	6/24	€ 13,50
NEW PQ-091440	9W	18W CFL	600lm	4000K	100-240VAC 50/60 Hz	120°	46mA	> 0,95	147x147x15	145	6/24	€ 13,50
PQ-121730	12W	20W CFL	960lm	3000K	100-240VAC 50/60 Hz	120°	57mA	> 0,95	170x170x15	206	6/24	€ 15,50
PQ-121740	12W	20W CFL	960lm	4000K	100-240VAC 50/60 Hz	120°	57mA	> 0,95	170x170x15	320	6/24	€ 15,50
PQ-182230	18W	36W CFL	1440lm	3000K	100-240VAC 50/60 Hz	120°	85mA	> 0,95	225x225x15	310	6/24	€ 18,90
PQ-182240	18W	36W CFL	1440lm	4000K	100-240VAC 50/60 Hz	120°	85mA	> 0,95	225x225x15	310	6/24	€ 18,90
PQ-243030	24W	50W CFL	1920lm	3000K	100-240VAC 50/60 Hz	120°	120mA	> 0,95	300x300x15	542	6/12	€ 26,50
PQ-243040	24W	50W CFL	1920lm	4000K	100-240VAC 50/60 Hz	120°	120mA	> 0,95	300x300x15	542	6/12	€ 26,50

P-QUADRO ADVANCE

Pannelli Led dal design elegante ed ultrasottile che si integrano perfettamente con l'architettura degli spazi interni.

FLICKER FREE

UGR<19
UNIFIED GLARE RATING

La luce viene distribuita in modo omogeneo, non causa abbagliamenti **UGR<19** ed è **FLICKER FREE**, ossia **senza sfarfallii** potenzialmente pericolosi per la salute.

Oltre

92

Lumen/Watt

Più di

15.000

accensioni

COMFORT VISIVO

L'innovativa tecnologia **migliora la qualità percettiva**, assicura il massimo comfort visivo e crea un **ambiente piacevole e naturale**.

Oltre

58%

di risparmio



PANNELLI LED - INCASSO

P-QUADRO ADVANCE

30 X 60 // 30 X 120

PRO
LINE



UGR<19
UNIFIED GLARE RATING



PQA
24 W - 30 x 60

PQA
42 W - 30 x 120

VANTAGGI

Dispone di alimentatore esterno (precablatto sul lato secondario), assenza raggi UV e IR, antiabbaglio e antisfarfallio. Disponibili in diverse temperature di colore luce.

Caratteristiche

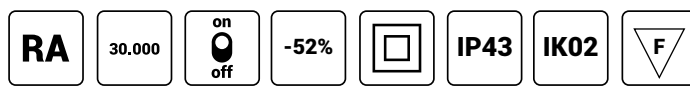

CRI>80 Durata (ore) ≥15.000 Accensioni Risparmio Classe di isolamento Grado di Protezione Protezione d'Urto OK Superfici Infiammabili

APPLICAZIONI

Adatto per illuminazione generica di corridoi, negozi, reception, zone di passaggio di interni, parcheggi, uffici e supermercati.

Codice Prodotto	Watt	Comparazione	Lumen	Colore luce	Volt/Hz	Angolo	Milliamp.	Fatt. potenza	Misure LxIxH mm	Peso gr	Imballo pz	Prezzo
PQA-243030	24W	50W CFL	1840Lm	3000K	220-240V/AC 50/60 Hz	120°	200mA	> 0,50	295x595x10	945	1/6	€ 34,90
PQA-243040	24W	50W CFL	1950Lm	4000K	220-240V/AC 50/60 Hz	120°	200mA	> 0,50	295x595x10	945	1/6	€ 34,90
PQA-421230	42W	100W CFL	3900Lm	3000K	220-240V/AC 50/60 Hz	120°	200mA	> 0,90	295x1195x10	1980	1/6	€ 55,00
PQA-421240	42W	100W CFL	3900Lm	4000K	220-240V/AC 50/60 Hz	120°	200mA	> 0,90	295x1195x10	1980	1/6	€ 55,00

ACCESSORI 24W:

KIT EMERGENZA Cod. KIT-EMG, KIT-EMG2 Pag. 197
KIT SOSPENSIONE Cod. KIT-PQ40 Pag. 198
KIT FISSAGGIO Cod. KIT-CLIP Pag. 198
RICAMBIO DRIVER Cod. RDPQA24 Pag. 196

ACCESSORI 42W:

DRIVER DIMMERABILI Cod. DRIMPQ40 Pag. 197
DRIVER DIMMERABILI Cod. DRIMPQ42 Pag. 197
DRIVER DIMMERABILE DALI Cod. DRIMPQ42D Pag. 198
RICAMBIO DRIVER Cod. RDPQA42 Pag. 196
 Cod. RDPQA42AGT Pag. 196
KIT PLAFONE Cod. KIT-PLF120 Pag. 199
KIT EMERGENZA Cod. KIT-EMG, KIT-EMG2 Pag. 197
SENSORE DAYLIGHT Cod. SENSDL1-10 Pag. 198
 (funzione disponibile solo con **DRIVER DIMMERABILE 1-10V** cod. DRIMPQ42)
KIT SOSPENSIONE Cod. KIT-PQ40 Pag. 198
KIT FISSAGGIO Cod. KIT-CLIP Pag. 198

PANNELLI LED - INCASSO

P-QUADRO ADVANCE

60 X 120

PRO
LINE



UGR<19
UNIFIED GLARE RATING

PQA
80 W - 60 x 120

VANTAGGI

Dispone di alimentatore esterno (precablato sul lato secondario), assenza raggi UV e IR, antiabbaglio e antisfarfallio. Disponibile in diverse temperature di colore luce.

Caratteristiche

RA	30.000	on off	-43%		IP20	IK02	
CRI>80	Durata (ore)	≥15.000 Accensioni	Risparmio	Classe di isolamento	Grado di Protezione	Protezione d'Urto	OK Superfici Infiammabili

APPLICAZIONI

Adatto per illuminazione generica di corridoi, negozi, reception, zone di passaggio di interni, parcheggi, uffici e supermercati.

Codice Prodotto	Watt	Comparazione	Lumen	Colore luce	Volt/Hertz	Angolo	Milliamp.	Fatt. potenza	Misure LxIxh mm	Peso gr	Imballo pz	Prezzo
PQA-806040	80W	140W CFL	6800Lm	4000K	220-240V/AC 50/60 Hz	120°	382mA	≥0,90	595x1195x10	4380	1/4	€ 139,00

ACCESSORI:

DRIVER DIMMERABILI

Cod. DRIMPQ40 (2 driver) Pag. 197

DRIVER DIMMERABILE DALI

Cod. DRIMPQ42D (2 driver) Pag. 198

RICAMBIO DRIVER

Cod. RDPQA42 (2 driver) Pag. 196

KIT EMERGENZA

Cod. KIT-EMG, KIT-EMG2 Pag. 197

SENSORE DAYLIGHT

Cod. SENSDL1-10 Pag. 198

(funzione disponibile solo con DRIVER DIMMERABILE 1-10V cod. DRIMPQ42)

KIT SOSPENSIONE

Cod. KIT-PQ40 Pag. 198

PANNELLI LED - INCASSO

P-QUADRO ADVANCE

60 x 60

PRO
LINE



UGR<19
UNIFIED GLARE RATING



PQA



PQA90



VANTAGGI

Dispone di alimentatore esterno (precablatto sul lato secondario), assenza raggi UV e IR, antiabbaglio e antisfarfallio. Disponibile in diverse temperature di colore luce e in versione CRI90.

Caratteristiche

RA	30.000	on off	-58%		IP43	IK02	
CRI>80	Durata (ore)	≥15.000 Accensioni	Risparmio	Classe di isolamento	Grado di Protezione	Protezione d'Urto	OK Superfici Infiammabili

APPLICAZIONI

Adatto per illuminazione generica di corridoi, negozi, reception, zone di passaggio di interni, parcheggi, uffici e supermercati.

Codice Prodotto	Watt	Compara- zione	Lumen	Colore luce	Volt/Hertz	Angolo	Milliamp.	Fatt. potenza	Misure LxIxH mm	Peso gr	Imballo pz	Prezzo
PQA-426030	42W	100W CFL	3800lm	3000K	220-240V/AC 50/60 Hz	120°	200mA	> 0,90	595x595x10	2200	1/6	€ 45,90
PQA-426040	42W	100W CFL	3900lm	4000K	220-240V/AC 50/60 Hz	120°	200mA	> 0,90	595x595x10	2200	1/6	€ 45,90
PQA-426060	42W	100W CFL	3900lm	6000K	220-240V/AC 50/60 Hz	120°	200mA	> 0,90	595x595x10	2200	1/6	€ 45,90
NEW PQA90-426030	42W	100W CFL	3900lm	3000K	220-240V/AC 50/60 Hz	120°	200mA	> 0,90	595x595x10	2200	1/6	€ 49,90
PQA90-426040	42W	100W CFL	3900lm	4000K	220-240V/AC 50/60 Hz	120°	200mA	> 0,90	595x595x10	2200	1/6	€ 49,90

ACCESSORI:

DRIVER DIMMERABILI	Cod. DRIMPQ40 Pag. 197
DRIVER DIMMERABILI	Cod. DRIMPQ42 Pag. 198
DRIVER DIMMERABILE DALI	Cod. DRIMPQ42D Pag. 198
RICAMBIO DRIVER	Cod. RDPQA42 Pag. 196
	Cod. RDPQA42AGT Pag. 196
KIT PLAFONE	Cod. KIT-PLF Pag. 199
KIT EMERGENZA	Cod. KIT-EMG, KIT-EMG2 Pag. 197
SENSORE DAYLIGHT	Cod. SENSDL1-10 Pag. 198
(funzione disponibile solo con DRIVER DIMMERABILE 1-10V cod. DRIMPQ42)	
KIT SOSPENSIONE	Cod. KIT-PQ40 Pag. 198
KIT FISSAGGIO	Cod. KIT-CLIP Pag. 198



CENTURY

PANNELLI LED - INCASSO

P-QUADRO ADVANCE

Driver non incluso - 60 x 60

PRO
LINE



UGR<19
UNIFIED GLARE RATING



**DRIVER ACQUISTABILE
SEPARATAMENTE**

VANTAGGI

Driver acquistabile separatamente, assenza raggi UV e IR, antiabbaglio e antisfarfallio. Design elegante e ultrasottile.

Caratteristiche

RA	30.000	on off	-58%		IP20	IK07	
CRI>80	Durata (ore)	≥15.000 Accensioni	Risparmio	Classe di isolamento	Grado di Protezione	Protezione d'Urto	OK Superfici Infiammabili

APPLICAZIONI

Adatto per illuminazione generica di corridoi, negozi, reception, zone di passaggio di interni, parcheggi, uffici e supermercati.

Codice Prodotto	Watt	Compara- zione	Lumen	Colore luce	Volt/Hertz	Angolo	Milliamp.	Fatt. potenza	Misure LxIxh mm	Peso gr	Imballo pz	Prezzo
PQAN-426040	42W	100W CFL	3900Lm	4000K	38-42VDC	120°	950mA	> 0,90	595x595x10	2200	1/6	€ 33,90

ACCESSORI:

DRIVER DIMMERABILI	Cod. DRIMPQ40 Pag. 197
DRIVER DIMMERABILI	Cod. DRIMPQ42 Pag. 198
DRIVER DIMMERABILE DALI	Cod. DRIMPQ42D Pag. 198
RICAMBIO DRIVER	Cod. RDPQA42AGT Pag. 196
KIT PLAFONE	Cod. KIT-PLF Pag. 199
KIT EMERGENZA	Cod. KIT-EMG, KIT-EMG2 Pag. 197
SENSORE DAYLIGHT	Cod. SENSDL1-10 Pag. 198
(funzione disponibile solo con DRIVER DIMMERABILE 1-10V cod. DRIMPQ42)	
KIT SOSPENSIONE	Cod. KIT-PQ40 Pag. 198
KIT FISSAGGIO	Cod. KIT-CLIP Pag. 198

PANNELLI LED - INCASSO

P-QUADRO 42U

Prismatizzato - 60 x 60

PRO
LINE



UGR<19
UNIFIED GLARE RATING



**DIFFUSORE
PRISMATIZZATO**



VANTAGGI

Installabile direttamente in controsoffittature a pannelli a cartongesso o a sospensione. Driver **LIFUD** incluso, antiabbaglio e antisfarfallio.

Caratteristiche

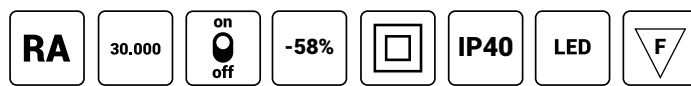

CRI>82 Durata (ore) ≥15.000 Accensioni Risparmio Classe di isolamento Grado di Protezione Classe energetica OK Superfici Infiammabili

APPLICAZIONI

Adatto per illuminazione generica di corridoi, negozi, reception, zone di passaggio di interni, parcheggi, uffici e supermercati.

Codice Prodotto	Watt	Compara- zione	Lumen	Colore luce	Volt/Hertz	Angolo	Milliamp.	Fatt. potenza	Misure LxIxh mm	Peso gr	Imballo pz	Prezzo
PQ42U-426040	42W	100W CFL	3950Lm	4000K	220-240V/AC 50/60 Hz	120°	200mA	> 0,90	595x595x10	3000	1/6	€ 79,00

ACCESSORI:

DRIVER DIMMERABILI	Cod. DRIMPQ40 Pag. 197
DRIVER DIMMERABILI	Cod. DRIMPQ42 Pag. 198
DRIVER DIMMERABILE DALI	Cod. DRIMPQ42D Pag. 198
RICAMBIO DRIVER	Cod. RDPQA42AGT Pag. 196
KIT PLAFONE	Cod. KIT-PLF Pag. 199
KIT EMERGENZA	Cod. KIT-EMG, KIT-EMG2 Pag. 197
SENSORE DAYLIGHT	Cod. SENSDL1-10 Pag. 198
(funzione disponibile solo con DRIVER DIMMERABILE 1-10V cod. DRIMPQ42)	
KIT SOSPENSIONE	Cod. KIT-PQ40 Pag. 198
KIT FISSAGGIO	Cod. KIT-CLIP Pag. 198



CENTURY

NEW

PANNELLI LED - INCASSO

P-QUADRO ADVANCE

Backlight - 60 x 60

3 YEARS
WARRANTY**UGR<19**
UNIFIED GLARE RATING**CORNICE SLIM**

solo 6 mm I

**VANTAGGI**

Pannelli da incasso a controsoffitto, con tecnologia Backlight: l'impianto LED è installato parallelamente al diffusore e sfruttando il maggiore spazio dell'incasso garantisce una miglior omogeneità di diffusione. Tecnologia antisfarfallio (FLICKER FREE) e UGR<19.

APPLICAZIONI

Adatto per illuminazione generica di corridoi, negozi, reception, zone di passaggio di interni, parcheggi, uffici e supermercati.

Caratteristiche

RA	30.000	on off		IP20	IP43	IK02	
CRI>80	Durata (ore)	≥15.000 Accensioni	Classe di isolamento	Grado di Protezione Fronte	Grado di Protezione Incasso	Protezione d'Urto	OK Superfici Infiammabili

Codice Prodotto	Watt	Comparazione	Lumen	Colore luce	Volt/Hertz	Angolo	Milliamp.	Fatt. potenza	Misure LxIxH mm	Peso gr	Imballo pz	Prezzo
NEW PQAB-426040	42W	100W CFL	4100Lm	4000K	220-240V/AC 50/60 Hz	120°	200mA	> 0,90	595x595x32	1500	1/4	€ 38,00

Nuovi Driver pag. 196

Codice Prodotto	Descrizione	Prezzo
NEW RDPQAB42AGT	Ricambio driver	€ 11,90

NEW

PANNELLI LED - INCASSO

P-QUADRO40 ADVANCE

IP65 - 60 x 60

**VANTAGGI**

Pannello IP65 completamente protetto da polveri e liquidi. Driver e connettori IP65 inclusi. Struttura in alluminio robusto dall'elevata resistenza.

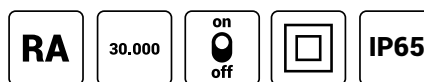
Caratteristiche

CRI>80 Durata (ore) ≥15.000 Accensioni Classe di isolamento Grado di Protezione

APPLICAZIONI

Ideale per applicazioni esterne o speciali (es. ambienti sterili).

PROTEZIONE TOTALE DA POLVERE E ACQUA**NO Flicker**

Codice Prodotto	Watt	Comparazione	Lumen	Colore luce	Volt/Hertz	Angolo	Milliamp.	Fatt. potenza	Misure LxIxH mm	Peso gr	Imballo pz	Prezzo
NEW PQA65-406040	40W	100W	3900Lm	4000K	220-240V/AC 50/60 Hz	120°	200mA	> 0,90	595x595x10	2750	1/6	€ 139,00

PANNELLI LED - INCASSO

P-LINE 40

60 x 60

PRO
LINE



**3600 lumen di luce continua
senza angoli bui**

VANTAGGI

Fissaggio a incasso e a sospensione tramite il KITPLINE.
Cornice luminosa filoluce con spessore 10mm, cavo 1.5m in dotazione.
Driver **LIFUD** incluso.

Caratteristiche

RA	25.000	on off	-60%		IP20	LED	
CRI>80	Durata (ore)	≥15.000 Accensioni	Risparmio	Classe di isolamento	Grado di Protezione	Classe energetica	OK Superfici Infiammabili

APPLICAZIONI

Ottima soluzione per negozi, reception, uffici, living e composizioni sospese.

Codice Prodotto	Watt	Comparazione	Lumen	Colore luce	Volt/Hertz	Angolo	Milliamp.	Fatt. potenza	Misure LxIxH mm	Peso gr	Imballo pz	Prezzo
PL-406040	40W	100W CFL	3500Lm	4000K	220-240V/AC 50/60 Hz	120°	200mA	> 0,90	595x595x10	400	1/10	€ 39,00

ACCESSORI:

DRIVER DIMMERABILI	Cod. DRIMPQ40 Pag. 197
DRIVER DIMMERABILI	Cod. DRIMPQ42 Pag. 197
DRIVER DIMMERABILE DALI	Cod. DRIMPQ42D Pag. 198
KIT EMERGENZA	Cod. KIT-EMG, KIT-EMG2 Pag.197
SENSORE DAYLIGHT	Cod. SENSDL1-10 Pag. 198
(funzione disponibile solo con DRIVER DIMMERABILE 1-10V cod. DRIMPQ42)	
KIT SOSPENSIONE	Cod. KIT-PLINE Pag.198

PANNELLI LED - INCASSO

P-QUADRO elegance

30 x 120

PRO
LINE



UGR<13
UNIFIED GLARE RATING



Dotato di lenti speciali per diffusione omogenea della luce

VANTAGGI

Pannello UGR<13 per un'illuminazione senza sfarfallii o abbagli di alcun genere. Ideale per ambienti dagli elevati requisiti illuminotecnici. Driver **LIFUD** incluso.

Caratteristiche

RA	30.000	on off	-64%		IP20	IK08	
CRI>80	Durata (ore)	≥15.000 Accensioni	Risparmio	Classe di isolamento	Grado di Protezione	Protezione d'Urto	OK Superfici Infiammabili

APPLICAZIONI

Adatto per illuminazione generica di corridoi, negozi, reception, zone di passaggio di interni, parcheggi, uffici e supermercati.

Codice Prodotto	Watt	Comparazione	Lumen	Colore luce	Volt/Hertz	Angolo	Milliamp.	Fatt. potenza	Misure LxIxH mm	Peso gr	Imballo pz	Prezzo
PQEL1-3612040	36W	100W CFL	3600Lm	4000K	220-240V/AC 50/60 Hz	73°	200mA	> 0,95	300x1200x20	2850	1/5	€ 99,00

ACCESSORI:

DRIVER DIMMERABILI	Cod. DRIMPQ40 Pag. 197
DRIVER DIMMERABILI	Cod. DRIMPQ42 Pag. 197
DRIVER DIMMERABILE DALI	Cod. DRIMPQ42D Pag. 198
KIT EMERGENZA	Cod. KIT-EMG, KIT-EMG2 Pag.197
SENSORE DAYLIGHT	Cod. SENSDL1-10 Pag. 198
(funzione disponibile solo con DRIVER DIMMERABILE 1-10V cod. DRIMPQ42)	
KIT SOSPENSIONE	Cod. KIT-PLINE Pag.198

PANNELLI LED - INCASSO

P-QUADRO elegance

60 x 60

PRO
LINE



UGR<13
UNIFIED GLARE RATING



Dotato di lenti speciali per diffusione omogenea della luce

VANTAGGI

Pannello UGR<13 per un'illuminazione senza sfarfallii o abbagli di alcun genere. Ideale per ambienti dagli elevati requisiti illuminotecnici. Driver **LIFUD** incluso.

Caratteristiche

RA	30.000	on off	-64%		IP20	IK08	
CRI>80	Durata (ore)	≥15.000 Accensioni	Risparmio	Classe di isolamento	Grado di Protezione	Protezione d'Urto	OK Superfici Infiammabili

APPLICAZIONI

Adatto per illuminazione generica di corridoi, negozi, reception, zone di passaggio di interni, parcheggi, uffici e supermercati.

Codice Prodotto	Watt	Comparazione	Lumen	Colore luce	Volt/Hertz	Angolo	Milliamp.	Fatt. potenza	Misure LxIxh mm	Peso gr	Imballo pz	Prezzo
PQEL2-366040	36W	100W CFL	3600Lm	4000K	220-240V/AC 50/60 Hz	73°	200mA	> 0,95	597x597x20	2850	1/5	€ 85,00

ACCESSORI:

DRIVER DIMMERABILI	Cod. DRIMPQ40 Pag. 197
DRIVER DIMMERABILI	Cod. DRIMPQ42 Pag. 197
DRIVER DIMMERABILE DALI	Cod. DRIMPQ42D Pag. 198
KIT EMERGENZA	Cod. KIT-EMG, KIT-EMG2 Pag.197
SENSORE DAYLIGHT	Cod. SENSDL1-10 Pag. 198
(funzione disponibile solo con DRIVER DIMMERABILE 1-10V cod. DRIMPQ42)	
KIT SOSPENSIONE	Cod. KIT-PQ40, KIT-PQE Pag. 198

PANNELLI LED - INCASSO

P-QUADRO elegance

60 x 60

PRO
LINE



UGR<13
UNIFIED GLARE RATING



Dotato di lenti speciali per diffusione omogenea della luce

VANTAGGI

Pannello UGR<13 per un'illuminazione senza sfarfallii o abbagli di alcun genere. Ideale per ambienti dagli elevati requisiti illuminotecnici. Driver LIFUD incluso.

Caratteristiche

RA	30.000	on off	-50%		IP20	IK08	
CRI>80	Durata (ore)	≥15.000 Accensioni	Risparmio	Classe di isolamento	Grado di Protezione	Protezione d'Urto	OK Superfici Infiammabili

APPLICAZIONI

Adatto per illuminazione generica di corridoi, negozi, reception, zone di passaggio di interni, parcheggi, uffici e supermercati.

Codice Prodotto	Watt	Comparazione	Lumen	Colore luce	Volt/Hertz	Angolo	Milliamp.	Fatt. potenza	Misure LxIxH mm	Peso gr	Imballo pz	Prezzo
PQEL4-606040	60W	120W CFL	6000Lm	4000K	220-240V/AC 50/60 Hz	73°	340mA	> 0,95	597x597x20	3450	1/5	€ 125,00

ACCESSORI:

DRIVER DIMMERABILI	Cod. DRIMPQ40 Pag. 197
DRIVER DIMMERABILI	Cod. DRIMPQ42 Pag. 197
DRIVER DIMMERABILE DALI	Cod. DRIMPQ42D Pag. 198
KIT EMERGENZA	Cod. KIT-EMG, KIT-EMG2 Pag.197
SENSORE DAYLIGHT	Cod. SENSDL1-10 Pag. 198
(funzione disponibile solo con DRIVER DIMMERABILE 1-10V cod. DRIMPQ42)	
KIT SOSPENSIONE	Cod. KIT-PQ40, KIT-PQE Pag. 198

PANNELLI LED - INCASSO
MARATEA
 60 x 60

PRO
 LINE



MRT1

MRT2

VANTAGGI

Installabile direttamente in controsoffittature a pannelli in cartongesso o sospensione. Alimentatore esterno in dotazione, driver **LIFUD** incluso. Assenza raggi UV e IR, antiabbaglio e antisfarfallio.

Caratteristiche

RA	50.000	on off	-60%		IP20	LED	
CRI>80	Durata (ore)	≥25.000 Accensioni	Risparmio	Classe di isolamento	Grado di Protezione	Classe energetica	OK Superfici Infiammabili

APPLICAZIONI

Adatto per illuminazione generica di corridoi, negozi, reception, zone di passaggio di interni, parcheggi, uffici e supermercati.

Codice Prodotto	Watt	Comparazione	Lumen	Colore luce	Volt/Hertz	Angolo	Milliamp.	Fatt. potenza	Misure LxIxh mm	Peso gr	Imballo pz	Prezzo
MRT1-406040	40W	100W CFL	4200Lm	4000K	220-240V/AC 50/60 Hz	167°	187mA	> 0,90	595x595x85	2700	1/4	€ 75,00
MRT2-406040	40W	100W CFL	4400Lm	4000K	220-240V/AC 50/60 Hz	160°	187mA	> 0,90	595x595x85	3200	1/4	€ 85,00

PANNELLI - INCASSO

Falso Modulo

60 x 60



PANNELLO SKYLINE
Ideale per lucernai.
Diffonde la luce naturale.

VANTAGGI

Sistema d'illuminazione passivo che capta la luce ambientale/solare sovrastante. Diffonde in maniera ottimale la luce naturale e permette di risparmiare sui costi energetici.

Caratteristiche

IP20

Grado di Protezione

APPLICAZIONI

Installabile in controsoffitti con sorgente di luce naturale.

Codice Prodotto	Lunghezza mm	Larghezza mm	Altezza mm	Peso gr	Imballo pz	Prezzo
PQAFM-6060	595	595	10	640	1/6	€ 17,90

NEW

PANNELLI LED - INCASSO

P-QUADRO recessed

62 x 62

**PQR**
40W - 62 X 62**CORNICE INVISIBILE
SOLO 1MM****VANTAGGI**

Pannello LED con design innovativo e effetto a scomparsa, per applicazioni in cartongesso. Cornice ultrasottile di solo 1 mm di spessore. Alimentatore esterno in dotazione, senza raggi UV e IR.

Caratteristiche

RA	30.000	on off	-60%		IP20	LED
CRI>80	Durata (ore)	≥15.000 Accensioni	Risparmio	Classe di isolamento	Grado di Protezione	Classe energetica

APPLICAZIONI

Adatto all'illuminazione in corridoi, negozi, reception, zone di passaggio di interni.

Codice Prodotto	Watt	Comparazione	Lumen	Colore luce	Volt/Hertz	Angolo	Milliamp.	Fatt. potenza	Misure LxIxh mm	Misure Foro	Peso gr	Imballo pz	Prezzo
NEW PQR-406230	40W	100W CFL	3700Lm	3000K	230V 50/60Hz	120°	180mA	>0,9	620x620x8	600x600	1750	1 / 6	€ 55,00
NEW PQR-406240	40W	100W CFL	3700Lm	4000K	230V 50/60Hz	120°	180mA	>0,9	620x620x8	600x600	1750	1 / 6	€ 55,00



Clips per installazioni a scomparsa.

**Specifico per applicazioni a
filo controsoffitto**

NEW

PANNELLI LED - INCASSO

P-QUADRO recessed**2 YEARS**
WARRANTY

PRL
18W - 60 X 10



PRL
36W - 120 X 10

Lame di luce



CORNICE INVISIBILE
SOLO 1MM

VANTAGGI

Pannello LED con design innovativo e effetto a scomparsa, per applicazioni in cartongesso. Cornice ultrasottile di solo 1 mm di spessore. Alimentatore esterno in dotazione, senza raggi UV e IR.

Caratteristiche

RA	30.000	on off	-60%		IP20	LED
CRI>80	Durata (ore)	≥15.000 Accensioni	Risparmio	Classe di isolamento	Grado di Protezione	Classe energetica

APPLICAZIONI

Adatto all'illuminazione in corridoi, negozi, reception, zone di passaggio di interni.

Codice Prodotto	Watt	Comparazione	Lumen	Colore luce	Volt/Hertz	Angolo	Milliamp.	Fatt. potenza	Misure LxIxh mm	Misure Foro	Peso gr	Imballo pz	Prezzo
NEW PRL-186030	18W	-	700Lm	3000K	230V 50/60Hz	120°	86mA	>0,9	600x100x8	80x580	350	1 / 6	€ 32,00
NEW PRL-186040	18W	-	700Lm	4000K	230V 50/60Hz	120°	86mA	>0,9	600x100x8	80x580	350	1 / 6	€ 32,00
NEW PRL-361230	36W	-	1476Lm	3000K	230V 50/60Hz	120°	158mA	>0,9	1200x100x8	80x1180	700	1 / 6	€ 48,00
NEW PRL-361240	36W	-	1476Lm	4000K	230V 50/60Hz	120°	158mA	>0,9	1200x100x8	80x1180	700	1 / 6	€ 48,00



Clips per installazioni a scomparsa.

Specifico per applicazioni a
filo controsoffitto



La semplicità e l'essenzialità delle forme creano un effetto luce minimal ed elegante. Linee e colori ben si integrano in un ambiente in cui l'equilibrio è sinonimo di accoglienza.

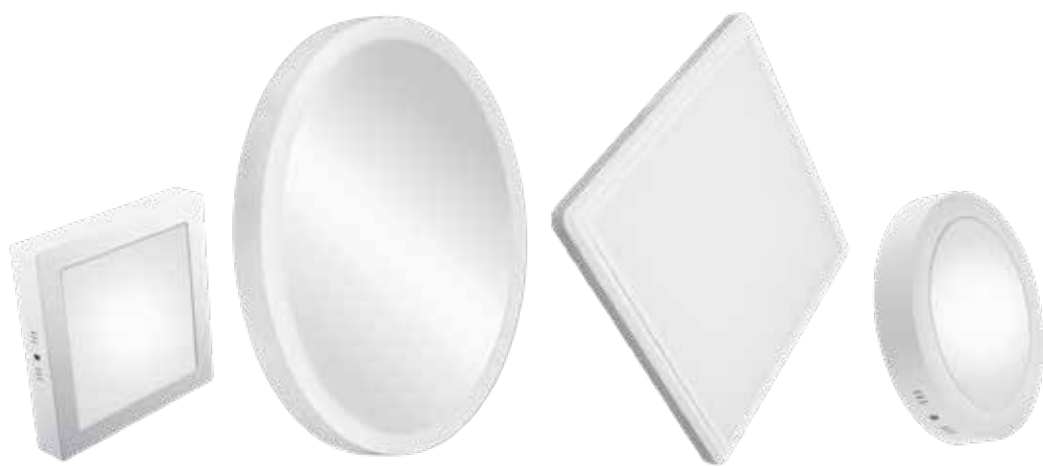

PANNELLI LED
PLAFONE

PL-TONDO · PL-QUADRO · PL-QUADRO 47

PANNELLI LED - PLAFONE

PL-TONDO



PTP
36W
Ø 51 cm



PTP
48W
Ø 60 cm

VANTAGGI

Pannelli circolari con montaggio a plafone dal design elegante disponibili in due diametri, 51 cm e 60 cm. Alimentatore incluso.

Caratteristiche

RA	35.000	on off	-55%		IP20	LED	
CRI>80	Durata (ore)	≥15.000 Accensioni	Risparmio	Classe di isolamento	Grado di Protezione	Classe energetica	OK Superfici Infiammabili

APPLICAZIONI

Ideale per corridoi, negozi, reception, zone di passaggio di interni, parcheggi, uffici e supermercati.

Codice Prodotto	Watt	Comparazione	Lumen	Colore luce	Volt/Hertz	Angolo	Milliamp.	Fatt. potenza	Misure Øxh mm	Peso gr	Imballo pz	Prezzo
PTP-365040	36W	80W CFL	3060Lm	4000K	100-240V/AC 50/60 Hz	120°	170mA	> 0,90	510x39	2300	1/5	€ 95,00
PTP-486040	48W	100W CFL	4320Lm	4000K	100-240V/AC 50/60 Hz	120°	230mA	> 0,90	603x40	3240	1/5	€ 115,00



PQP
 22,5x22,5 cm - 29,5x29,5 cm



PTP
 Ø 22 cm - Ø 30 cm

VANTAGGI

Corpo in alluminio bianco, design compatto ed elegante. Alimentatore incluso.

Caratteristiche

RA	30.000	on off	-50%		IP20	LED	
CRI>80	Durata (ore)	≥15.000 Accensioni	Risparmio	Classe di isolamento	Grado di Protezione	Classe energetica	OK Superfici Infiammabili

APPLICAZIONI

Ideale per corridoi, negozi, reception, zone di passaggio di interni, parcheggi, uffici e supermercati.

Codice Prodotto	Watt	Comparazione	Lumen	Colore luce	Volt/Hertz	Angolo	Milliamp.	Fatt. potenza	Misure LxIxH mm	Peso gr	Imballo pz	Prezzo
PQP-182240	18W	36W	1440Lm	4000K	100-240V/AC 50/60 Hz	120°	87mA	≥0,95	225x225x36	394	6/24	€ 26,50
PQP-243040	24W	50W	1920Lm	4000K	100-240V/AC 50/60 Hz	120°	120mA	≥0,95	295x295x36	845	6/12	€ 31,00
PTP-182240	18W	36W	1440Lm	4000K	100-240V/AC 50/60 Hz	120°	87mA	≥0,95	220x36	489	6/24	€ 26,50
PTP-243040	24W	50W	1920Lm	4000K	100-240V/AC 50/60 Hz	120°	120mA	≥0,95	300x36	860	6/12	€ 31,00

PANNELLI LED - PLAFONE

PL-QUADRO 47

62 x 62

PRO
LINE



VANTAGGI

Installabile direttamente a soffitto, alimentatore incluso. Assenza raggi UV e IR, antiabbaglio e antisfarfallio.

Caratteristiche

RA	50.000	on off	-53%	I	IP40	LED	F
CRI>80	Durata (ore)	≥25.000 Accensioni	Risparmio	Classe di isolamento	Grado di Protezione	Classe energetica	OK Superfici Infiammabili

APPLICAZIONI

Ideale per corridoi, negozi, reception, uffici, saloni, sale meeting e hotel.

Codice Prodotto	Watt	Comparazione	Lumen	Colore luce	Volt/Hertz	Angolo	Milliamp.	Fatt. potenza	Misure LxIxh mm	Peso gr	Imballo pz	Prezzo
PQPLF-476240	47W	100W CFL	4000Lm	4000K	220-240V/AC 50/60 Hz	120°	230mA	≥0,94	625x625x52	3200	1/4	€ 75,00



LA GIUSTA LUCE
PER I TUOI INTERNI





PANNELLI LED

ACCESSORI

Sono i dettagli a fare la differenza. Complementi indispensabili grazie ai quali le sorgenti LED hanno l'opportunità di sfruttare al massimo le proprie potenzialità, conferendo agli ambienti un'illuminazione performante, oltre che efficiente ed intelligente.



RICAMBIO DRIVER 12 - 18 - 24W



INPUT:
85-265V 50/60HZ
OUTPUT:
36V-65V 300MA±5%
PF≥0.95
IP20

Codice Prodotto	Imballo pz	Prezzo
RDPQ12	1	€ 9,50
RDPQ18	1	€ 9,50
RDPQ24	1	€ 12,00

IDONEO PER: PT E PQ DA 12W E 18W, PQP E PTP 18W

RICAMBIO DRIVER 24W



INPUT:
100-240V 50/60HZ
OUTPUT:
30V-40VDC 600MA±5%
PF≥0.95
IP20

Codice Prodotto	Imballo pz	Prezzo
RDPQA24	1	€ 13,90

IDONEO PER: PQA 24W

RICAMBIO DRIVER 40W



INPUT:
220-240V 50/60HZ
200MA
OUTPUT:
27V-42VDC
1000MA±5%
PF≥0.90
IP20

Codice Prodotto	Imballo pz	Prezzo
RDPQA40	1	€ 18,00

Idoneo per: KIT-PQA 40W

RICAMBIO DRIVER 42W



INPUT:
100-240V 50/60HZ
OUTPUT:
30V-40VDC
950MA±5%
PF≥0.95
IP20

Codice Prodotto	Imballo pz	Prezzo
RDPQA42	1	€ 26,00
NEW RDPQA42AGT	1	€ 11,90
NEW RDPQAB42AGT	1	€ 11,90

Idoneo per: PQA 42W, PQA 80W (2 driver)

Compatibile con PQAB-426040



DRIVER DIMMERABILE 42W 1-10V



INPUT:
100-240V 50/60HZ MAX 0.6A
OUTPUT:
27-42V P RATED 39.9W U
OUT:55V - I RATED 950MA
(CC)
DIMMING RANGE: 10%-100%
PF≥0.90
IP20



Codice Prodotto	Imballo pz	Prezzo
-----------------	------------	--------

DRIMPQ42 1 € 36,00

Idoneo per: PQ 42U, PQA 42W, PQAN 40W, PL40W, PQA 80W (2 driver)

DRIVER DIMMERABILE 42W TRAILING EDGE



INPUT:
170-265V 50/60HZ
MAX 0.2A
OUTPUT:
30V-44V 1050MA±5%
DIMMING RANGE:
10%-100%
PF≥0.90
IP20

Codice Prodotto	Imballo pz	Prezzo
-----------------	------------	--------

DRIMPQ40 1 € 36,00

Idoneo per: PQ 42U, PQA 42W, PQAN 40W, PL 40W

KIT EMERGENZA

2 ORE

VANTAGGI

- Utilizzabile su qualsiasi apparecchio LED con DRIVER separato
- Le tensioni di funzionamento devono essere comprese da un minimo di 12V ad un massimo di 80V e la corrente complessiva non dovrà essere superiore a 1200 mA



INPUT: 110-240VAC 50/60Hz
OUTPUT: 12-80V/3W
BATTERIA: Ni-CD 7.2V/1000mAh
TEMPO RICARICA: 24 ore
TEMPO UTILIZZO: 2 ore
TA: 50°C max
TC: 75°C
PESO: 235 gr

Compatibile con:

FUTURA ADVANCE
FTA da 8W a 32W

P- QUADRO ELEGANCE
PQEL 36W e 60W

P-QUADRO E P-TONDO
PT e PQ da 12 a 24W
PQP e PTP 18W e 24W
(compatibilità elettronica e non meccanica)

P-LINE 40
PL 40W

P-QUADRO 42U
P-QUADRO ADVANCE
PQA 24W, 42W e 80W
KIT-PQA 40W
PQAN 40W

Codice Prodotto	Imballo pz	Prezzo
-----------------	------------	--------

KIT-EMG2 1 € 45,60



OK Superfici
Infiammabili

KIT EMERGENZA

3 ORE

VANTAGGI

- Utilizzabile su qualsiasi apparecchio LED con DRIVER separato
- Le tensioni di funzionamento devono essere comprese da un minimo di 12V ad un massimo di 60V e la corrente complessiva non dovrà essere superiore a 1500 mA



INPUT: 85-265V 50/60Hz
OUTPUT: 12-60V 100mAh
EMERGENCY: 3-5W
BATTERIA: Ni-CD 6V/
3000mAh
TEMPO RICARICA: 24 ore
TEMPO UTILIZZO: 3 ore
COMPRESO DI: Indicatore
LED e Test Switch
PESO: 500 gr

Compatibile con:

FUTURA ADVANCE
FTA da 8W a 32W

P- QUADRO ELEGANCE
PQEL 36W e 60W

P-QUADRO E P-TONDO
PT e PQ da 12 a 24W
PQP e PTP 18W e 24W
(compatibilità elettronica e non meccanica)

P-LINE 40
PL 40W

P-QUADRO 42U
P-QUADRO ADVANCE
PQA 24W, 42W e 80W
KIT-PQA 40W
PQAN 40W

Codice Prodotto	Imballo pz	Prezzo
-----------------	------------	--------

KIT-EMG 1 € 69,60



OK Superfici
Infiammabili



SENSORE DAYLIGHT

SENSORE DI LUMINOSITÀ
1-10V

Compatibile con: tutti i prodotti 1-10V e DRIMPQ42

VANTAGGI

- Area di rilevazione di 360° e un range di regolazione da 1-100%
- Sensore che integra la luce diurna. Dopo aver regolato il livello di luce desiderato, il sensore miscela la luce proveniente dall'esterno per mantenere sempre la stessa luce all'interno della stanza, risparmiando così energia.
- Questo sensore crepuscolare è compatibile con impianti d'illuminazione provvisti di driver regolabili 1-10V.
- Il sistema di dimmerazione 1-10, permette di variare la quantità di luce emessa da una sorgente variando la tensione nel range compreso da 1 a 10V (es 1V minima luminosità, 5V 50%, 10V 100%). Può essere comandato con qualsiasi dispositivo che attui questa variazione di tensione.

Codice Prodotto	Imballo pz	Prezzo
SENSDL1-10	1/100	€ 59,00



OK Superfici
Infiammabili



Grado di
Protezione

DRIVER DIMMERABILE
42W DALIPROTOCOLLO DALI
conforme a IEC62386-101,
102, 207

INPUT:

100-240V 50/60Hz Max 0.6A

OUTPUT:

27-42V P rated 39.9W U

out:55V - I rated

950mA (CC)

DIMMING RANGE: 10%-100%

PF≥0.90

VANTAGGI

- DALI, Digital Addressable Lighting Interface (interfaccia digitale indirizzabile per il controllo dell'illuminazione), è uno standard che offre una maggiore funzionalità e una maggiore facilità d'uso
 - In un sistema DALI gli alimentatori elettronici possono essere indirizzati sia a gruppi che singolarmente; è possibile impostare liberamente fino a 16 gruppi e fino a 16 scenari d'illuminazione
 - Elimina il divario esistente tra i sistemi 1-10V convenzionali e i sistemi bus troppo complessi
 - La commutazione e il dimming sono gestiti dalla linea di controllo.
- Non è necessario un relè. Le informazioni importanti come lo stato delle lampade sono memorizzate nell'alimentatore e restano a disposizione del controller.

Codice Prodotto	Imballo pz	Prezzo
DRIMPQ42D	1/100	€ 59,00



Grado di
Protezione

KIT CLIP

Kit di fissaggio in acciaio pannelli LED PESO 80 gr



Codice Prodotto	Imballo pz	Prezzo
KIT-CLIP	1/100	€ 9,50

Idoneo per: PQU 42W, PQA 24W e 42W

KIT SOSPENSIONE

Composto da cavi cm100 e viterie in acciaio inox PESO 62 gr.



Codice Prodotto	Imballo pz	Prezzo
KIT-PQ40	1/100	€ 8,60
KIT-PQE	1/100	€ 13,20
KIT-PLINE	1/100	€ 6,90

Idoneo per:
PQU 42W, PQA 24W e 42W,
PQA 80W

* Idoneo per: PQEL136W,
PQEL2 36W, PQEL4 60W

**Idoneo esclusivamente per:
PL-406040 40W

KIT PLAFONE 60X60

Cornice in alluminio con finitura bianca, ideale per trasformare Pannelli LED in plafoniere.



MISURE 602 x 602 x 43 mm
PESO 477 gr

MONTAGGIO FACILITATO AD INNESTO RAPIDO

Codice Prodotto	Imballo pz	Prezzo
KIT-PLF	1/24	€ 23,90

Idoneo per: PQU 42W, PQA 42W

KIT PLAFONE 30X120

Cornice in alluminio con finitura bianca, ideale per trasformare Pannelli LED in plafoniere.



MISURE 1202 x 302 x 43 mm
PESO 650 gr

MONTAGGIO FACILITATO AD INNESTO RAPIDO

Codice Prodotto	Imballo pz	Prezzo
KIT-PLF120	1/12	€ 25,90

Idoneo per: PQA 42W

KIT PLAFONE 60X120

Cornice in alluminio con finitura bianca, ideale per trasformare Pannelli LED in plafoniere.



MISURE 1202 x 602 x 43 mm
PESO 730 gr

MONTAGGIO FACILITATO AD INNESTO RAPIDO

Codice Prodotto	Imballo pz	Prezzo
NEW KIT-PLF12060	1/12	€ 27,90

INCASSO

Quando le sorgenti luminose non si limitano a rappresentare una componente decorativa, ma diventano, elemento progettuale, non si impongono alla vista bensì scompaiono in strutture architettoniche minimal e contemporanee. Progettare la luce ovvero progettare lo spazio.





EMERGENZA E CORTESIA · DOWNLIGHT · SUPPORTI



Comfort vuol dire anche sicurezza, punti luce dal design moderno e razionale pronti ad attivarsi autonomamente in caso di mancanza improvvisa di corrente elettrica, per rendere la vita quotidiana sempre più agevole.



INCASSO

EMERGENZA E CORTESIA

CORTÈS · SICURA LED

INCASSO - EMERGENZA E CORTESIA

CORTÈS



ideona per
scatola 503



ideona per
scatola 506



CRT3

IP65

CRT3-014000
LUCE DI CORTESIA

IP20

CRT3E-010340
LUCE D'EMERGENZA



CRT6

IP65

CRT6-054000
LUCE DI CORTESIA

IP65

CRT6E-050340
LUCE D'EMERGENZA

VANTAGGI

Luce segnapasso da incasso. Variante con sistema di emergenza che si accende in mancanza di corrente elettrica.

Caratteristiche

RA	30.000	on/off	□	▽
CRI>80	Durata (ore)	≥15.000 Accensioni	Classe di isolamento	OK Superfici Infiammabili

APPLICAZIONI

Illuminazione segnapasso per scale, ideale per corridoi e attività commerciali.

Codice Prodotto	Watt	Sist. Emergenza	Lumen	Colore luce	Volt/Hertz	Angolo	Milliamp.	Fatt. potenza	Misure LxIxI mm	Peso gr	Imballo pz	Prezzo
CRT3-014000	1W	NO	70Lm	4000K	220-240V/AC 50/60 Hz	110°	13mA	≥0,40	107x68x25	63	1/40	€ 23,00
CRT3E-010340	1W	SI	70Lm	4000K	220-240V/AC 50/60 Hz	110°	12mA	≥0,50	107x68x45	126	1/40	€ 52,00
CRT6-054000	5W	NO	280Lm	4000K	220-240V/AC 50/60 Hz	110°	30mA	≥0,90	181x82x47	192	1/50	€ 52,00
CRT6E-050340	5W	SI	280Lm	4000K	220-240V/AC 50/60 Hz	110°	30mA	≥0,50	181x80x49	198	1/50	€ 73,00

INCLUSA MASCHERINA CROMATA INTERCAMBIABILE

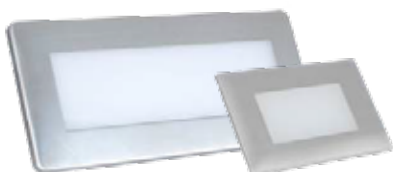

INCASSO - EMERGENZA E CORTESIA SICURA LED



EMERGENZA
3H
AUTONOMIA

VANTAGGI

Si accende in mancanza di energia elettrica rimanendo attiva per 3 ore. Installabile a superficie o a incasso con apposito box incluso. Modalità SA: lampada accesa. Modalità SE: lampada funzionante solo in caso di emergenza.

Caratteristiche

RA	30.000	on off	-87%		IP40	
CRI>80	Durata (ore)	≥15.000 Accensioni	Risparmio	Classe di isolamento	Grado di Protezione	OK Superfici Infiammabili

APPLICAZIONI

Illuminazione d'emergenza per scale, ideale per corridoi e attività commerciali.

Codice Prodotto	Watt	Sist. Emergenza	Lumen	Colore luce	Volt/Hertz	Angolo	Milliamp.	Fatt. potenza	Misure LxIxI mm	Peso gr	Imballo pz	Prezzo
SCL-020340	2W	SI	210Lm	4000K	220-240V/AC 50/60 Hz	120°	40mA	≥0,40	292x101x63	455	1/12	€ 29,00

Disegno Tecnico

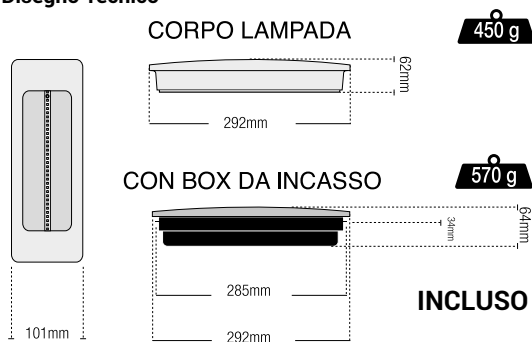



Soluzioni illuminotecniche dal design moderno, con ottiche fisse o direzionali, che consentono di modulare la luce nello spazio e distribuirla secondo le proprie esigenze. Disponibili anche le versioni dimmerabili, per regolare l'intensità luminosa ottimizzando la loro funzionalità.



INCASSO

DOWNLIGHT

SPOTFIVE · FUTURA LED ·
FUTURA ADVANCE KIT 3 PEZZI

NEW

INCASSO - DOWNLIGHT SPOTfive

**PRO
LINE**

da 9 a 25W

VANTAGGI

Downlight LED tricolor: tramite selettore è possibile selezionare il colore luce più adatto ad ogni ambiente (3000K, 4000K, 6000K). Dimmerabile con sistemi trailing-edge o Led Dimmer.

Vari wattaggi disponibili: da 9 a 25W, tutti dimmerabili.

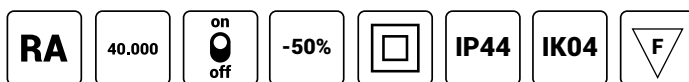
Caratteristiche

CRI>80 Durata (ore) ≥20.000 Accensioni Risparmio Classe di isolamento Grado di Protezione Protezione d'Urto OK Superfici Infiammabili

APPLICAZIONI

Ideale per hotel, bar, ristoranti, negozi, uffici, corridoi e illuminazione generica.

Codice Prodotto	Watt	Comparazione	Lumen	Colore luce	Volt/Hz	Angolo	Milliamp.	Fatt. potenza	Misure Øxh mm	Peso gr	Imballo pz	Prezzo
NEW SPF-091100	9W	18W	800Lm	3000K - 4000K - 6000K	220-240V/AC 50/60 Hz	90°	70mA	≥0,90	113x59	130	10/40	€ 16,50
NEW SPF-141400	14W	28W	1260Lm	3000K - 4000K - 6000K	220-240V/AC 50/60 Hz	90°	100mA	≥0,90	145x66	185	10/40	€ 21,00
NEW SPF-171700	17W	34W	1530Lm	3000K - 4000K - 6000K	220-240V/AC 50/60 Hz	90°	130mA	≥0,90	174x69	252	10/40	€ 25,90
NEW SPF-252400	25W	50W	2450Lm	3000K - 4000K - 6000K	220-240V/AC 50/60 Hz	90°	180mA	≥0,90	244x85	381	10/40	€ 37,90

TRICOLOR

Temperatura luce selezionabile

3000K-4000K-6000K



NEW**INCASSO - DOWNLIGHT
SPOTfive****PRO
LINE****2 YEARS
WARRANTY****UGR<19**
UNIFIED GLARE RATING

35W

VANTAGGI

Downlight LED tricolor: tramite selettore è possibile selezionare il colore luce più adatto ad ogni ambiente (3000K, 4000K, 6000K). Dotato di speciale parabola riflettente specchiata che consente di raggiungere UGR<19.

Caratteristiche

RA	40.000	on off	-50%		IP20	IK04	
CRI>80	Durata (ore)	≥20.000 Accensioni	Risparmio	Classe di isolamento	Grado di Protezione	Protezione d'Urto	OK Superfici Infiammabili

APPLICAZIONI

Ideale per hotel, bar, ristoranti, negozi, uffici, corridoi e illuminazione generica.

Codice Prodotto	Watt	Comparazione	Lumen	Colore luce	Volt/Hz	Angolo	Milliamp.	Fatt. potenza	Misure Øxh mm	Peso gr	Imballo pz	Prezzo
NEW SPF-351900	35W	70W	3150Lm	3000K - 4000K - 6000K	220-240V/AC 50/60 Hz	60°	169mA	≥0,90	232x113	800	1/10	€ 48,00

TRICOLOR

Temperatura luce selezionabile

3000K-4000K-6000K



INCASSO - DOWNLIGHT FUTURA LED

PRO
LINE



VANTAGGI

SUPERSLIM con soli 19mm di spessore, consente installazioni in controsoffitti anche con minimo spazio. Testa orientabile.

Caratteristiche

RA	25.000	on off	IP20	LED
CRI>80	Durata (ore)	≥15.000 Accensioni	Grado di Protezione	Classe energetica

APPLICAZIONI

Ideale per uffici, casa, supermercati, bar, armadio, mobile, bagno, vetrina e ripiano.

Codice Prodotto	Watt	Comparazione	Lumen	Colore luce	Volt/Hertz	Angolo	Milliamp.	Fatt. potenza	Misure Øxh mm	Peso gr	Imballo pz	Prezzo
FT-066830	6W	50W ALO	450Lm	3000K	220-240V/AC 50/60 Hz	36°	34mA	≥0,50	80x25	80	1/10	€ 8,50
FT-066840	6W	50W ALO	450Lm	4000K	220-240V/AC 50/60 Hz	36°	34mA	≥0,50	80x25	80	1/10	€ 8,50

DOWNLIGHT FUTURA ADVANCE KIT 3 PEZZI

PRO
LINE

2 YEARS
WARRANTY

UGR<19
UNIFIED GLARE RATING



KITFTA



VANTAGGI

Corpo in materiale plastico Heat-Sink, con testa orientabile.
Alimentatore interno, anello finitura bianca.

Caratteristiche

RA	25.000	on off	-90%		IP20	LED	
CRI>80	Durata (ore)	≥12.000 Accensioni	Risparmio	Classe di isolamento	Grado di Protezione	Classe energetica	OK Superfici Infiammabili

APPLICAZIONI

Ottima soluzione per uffici, casa, corridoio, supermercati, musei, bar e illuminazione generica.

FINITURA BIANCA (PRECABLATI, PRONTI ALL'USO)

Codice Prodotto	Watt	Comparazione	Lumen	Colore luce	Volt/Hertz	Angolo	Milliamp.	Fatt. potenza	Misure Øxh mm	Peso gr	Imballo pz	Prezzo
KITFTA-060830	3x6W	3x50W ALO	1350Lm tot.	3000K	220-240V/AC 50/60 Hz	38°	3x52mA	> 0,50	86x59	87	1/10	€ 38,90



INCASSO
SUPPORTI

KLAK · KLIK · CITY FRAME

Pratici e funzionali, con possibilità di orientare i faretto, sanno dare l'ideale tocco di luce in ambienti che variano dallo stile classico a quello moderno

INCASSO - SUPPORTI KLAK



KLR



KLS

Portalamпада
GU10 incluso

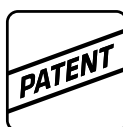

VANTAGGI

Corpo in alluminio pressofuso, supporti orientabili con sistema brevettato a scatto per una installazione rapida. Ghiera interna orientabile.

Caratteristiche



OK Superfici
Infiammabili

Prodotti disponibili in altre colorazioni:



Cromo Argento

APPLICAZIONI

Ideale per ambienti domestici, musei bar e hotel.

SISTEMA A SCATTO BREVETTATO

Codice Prodotto	Finitura	Lunghezza mm	Larghezza mm	Diametro mm	Spessore mm	Diametro foro mm	Peso gr	Imballo pz	Prezzo
KLR-AR	ARGENTO	-	-	90	31	70	78	10/50	€ 6,90
KLR-BI	BIANCO	-	-	90	31	70	78	10/50	€ 6,90
KLR-CR	CROMO	-	-	90	31	70	75	10/50	€ 7,90
KLS-AR	ARGENTO	90	90	-	31	70	87	10/50	€ 6,90
KLS-BI	BIANCO	90	90	-	31	70	87	10/50	€ 6,90
KLS-CR	CROMO	90	90	-	31	70	87	10/50	€ 7,90

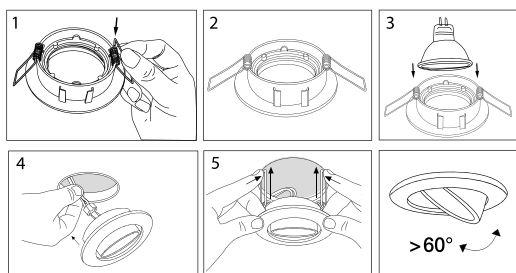



KLIRL



KLIRM



KLIRS

VANTAGGI

Dotati di corpo in ABS, ciò che rende unici questi faretto orientabili a incasso è la semplicità in installazione e la profondità della gamma. Design dalla forma circolare che ben si integra in ogni tipo di ambiente.

Caratteristiche



Grado di Protezione OK Superfici Infiammabili

Montaggio lampada a scatto

APPLICAZIONI

Ideale per ambienti domestici, musei bar e hotel.

Codice Prodotto	Forma	Ghiera	Spot	Misure mm	Peso gr	Imballo pz	Prezzo
NEW KLIRL	Tonda	Profonda	1x ø 50mm	ø 90x25	51	10 / 50	€ 2,90
NEW KLIRM	Tonda	Spirale	1x ø 50mm	ø 90x25	37	10 / 50	€ 2,50
NEW KLIRS	Tonda	Superficie	1x ø 50mm	ø 90x25	39	10 / 50	€ 2,50

ACCESSORIO

Codice Prodotto	Imballo pz	Prezzo
NEW PLGU10	10/1000	€ 0,95
NEW PLGU53	10/1000	€ 0,95



PLGU10 GU10



PLGU53 GU5.3

Portalampe

NEW**SUPPORTI
KLIK****2 YEARS
WARRANTY****KLISL****KLISM****KLISS****VANTAGGI**

Dotati di corpo in ABS, ciò che rende unici questi faretto orientabili a incasso è la semplicità d'installazione e la profondità della gamma. Design dalla forma quadrata che ben si integra in ogni tipo di ambiente.

Caratteristiche

Grado di Protezione IP20 OK Superfici Infiammabili

Montaggio lampada a scatto

APPLICAZIONI

Ideale per ambienti domestici, musei bar e hotel.

Codice Prodotto	Forma	Ghiera	Spot	Misure mm	Peso gr	Imballo pz	Prezzo
NEW KLISL	Quadrata	Profonda	1x ø 50mm	93x93x25	59	10 / 50	€ 3,40
NEW KLISM	Quadrata	Spirale	1x ø 50mm	93x93x25	48	10 / 50	€ 2,90
NEW KLISS	Quadrata	Superficie	1x ø 50mm	93x93x25	46	10 / 50	€ 2,90

ACCESSORIO

Codice Prodotto	Imballo pz	Prezzo
NEW PLGU10	10/1000	€ 0,95
NEW PLGU53	10/1000	€ 0,95

**PLGU10 GU10****PLGU53 GU5.3**

Portalampade

NEW**SUPPORTI
KLIK****2 YEARS
WARRANTY****KLISL2****KLISM2****KLISS2****VANTAGGI**

Dotati di corpo in ABS, ciò che rende unici questi faretto orientabili a incasso è la semplicità d'installazione e la profondità della gamma. Doppia fonte luminosa dallo stile inconfondibile.

CaratteristicheGrado di
ProtezioneOK Superfici
Infiammabili**Montaggio lampada
a scatto****APPLICAZIONI**

Ideale per ambienti domestici, musei bar e hotel.

Codice Prodotto	Forma	Ghiera	Spot	Misure mm	Peso gr	Imballo pz	Prezzo
NEW KLISL2	Rettang.	Profonda	2x ø 50mm	173x93x25	114	10 / 50	€ 5,90
NEW KLISM2	Rettang.	Spirale	2x ø 50mm	173x93x25	92	10 / 50	€ 5,50
NEW KLISS2	Rettang.	Superficie	2x ø 50mm	173x93x25	90	10 / 50	€ 5,50

ACCESSORIO

Codice Prodotto	Imballo pz	Prezzo
NEW PLGU10	10/1000	€ 0,95
NEW PLGU53	10/1000	€ 0,95

**PLGU10 GU10****PLGU53 GU5.3**

Portalampade

NEW**SUPPORTI
KLIRK****2 YEARS
WARRANTY****KLIRXL****KLIRXLD****KLISXL****KLISXLD****VANTAGGI**

Dotati di corpo in ABS, ciò che rende unici questi faretto orientabili a incasso è la semplicità d'installazione e la profondità della gamma. Design dalla forma conica che ben si integra in ogni tipo di ambiente.

Caratteristiche

Grado di Protezione **IP20**



OK Superfici Infiammabili

Montaggio lampada a scatto**APPLICAZIONI**

Ideale per ambienti domestici, musei bar e hotel.

Codice Prodotto	Forma	Ghiera	Spot	Misure mm	Peso gr	Imballo pz	Prezzo
NEW KLIRXL	Tonda	A scomparsa	1x ø 50mm	ø 93x51	72	10 / 50	€ 4,90
NEW KLIRXLD	Tonda	A scomparsa decentr.	1x ø 50mm	ø 93x64	72	10 / 50	€ 4,90
NEW KLISXL	Quadrata	A scomparsa	1x ø 50mm	93x93x51	74	10 / 50	€ 4,90
NEW KLISXLD	Quadrata	A scomparsa decentr.	1x ø 50mm	93x93x64	74	10 / 50	€ 4,90

ACCESSORIO

Codice Prodotto	Imballo pz	Prezzo
NEW PLGU10	10/1000	€ 0,95
NEW PLGU53	10/1000	€ 0,95

**PLGU10 GU10****PLGU53 GU5.3**

Portalampane

CITY FRAME

PLAFONI A INCASSO ORIENTABILI PER LAMPADE AR111 LED



Mod. **CF1P-AR111**
Un posto Foro 160 x 160 mm

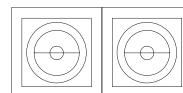

Mod. **CF2P-AR111**
Due posti Foro 345 x 160 mm

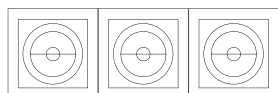

Mod. **CF3P-AR111**
Tre posti Foro 475 x 160 mm

MONTAGGIO

- Smontare la molla supplementare nera d'acciaio posizionata su foro guida zigrinato (Fig1)
- Spostare gli alloggi delle lampade in modo da creare lo spazio necessario all'inserimento e disinserimento dell'eventuale molla supplementare
- Fare aderire la parte lunga della molla al corpo del Frame (Fig2)
- Spingere il Frame fino all'autobloccaggio (Fig3)

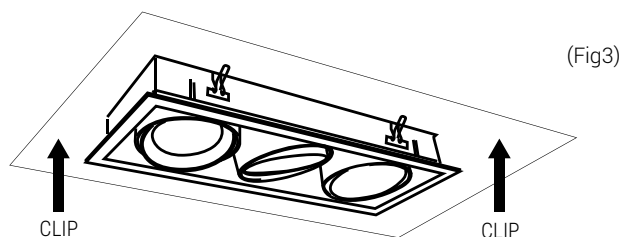
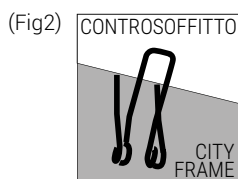
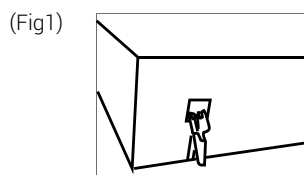

INCASSO - SUPPORTI CITY FRAME



CF1P

CF2P

CF3P

VANTAGGI

Struttura in acciaio e cornice in alluminio con gruppo ottico orientabile di 30° su due assi. Sistema di aggancio rapido al controsoffitto.

Caratteristiche



Grado di Protezione IP20
OK Superfici Infiammabili

APPLICAZIONI

Applicazioni su controsoffittature di spazi espositivi, negozi e uffici.

Codice Prodotto	Finitura	Lunghezza mm	Larghezza mm	Altezza mm	Diametro foro mm	Peso gr	Imballo pz	Prezzo
CF1P-AR111	Argento/Nero	192	192	152	-	730	1/16	€ 26,00
CF2P-AR111	Argento/Nero	370	192	152	-	1320	1/8	€ 42,00
CF3P-AR111	Argento/Nero	502	192	152	-	1750	1/8	€ 67,00

Lampade (Optional):

CITY LAMP
SUPERLED
CAMEA

Cod. AR111 15W 230Volt Pag. 110
Cod. AR111 12W 12Volt Pag. 110
Cod. AR111 15W 230Volt Pag. 233

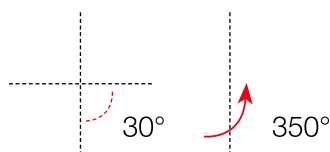



CESSO

L'estetica innovativa ed elegante rende l'incasso in gesso resinato perfetto per un'installazione su pareti e soffitti, in modo tale da ottenere un effetto a scomparsa in grado di valorizzare con gusto e sobrietà ogni ambiente





JESSY · DALI310 · MIRO200 · KONI70 · JESSY BOLLE · ECLISSE · SOFFIO

CESSO JESSY AR111



VANTAGGI

Supporti da incasso in gesso adatti ad essere installati in ogni controsoffitto o parete in maniera totalmente invisibile.
Lampada NON INCLUSA.

Caratteristiche



Classe di
isolamento



Grado di
Protezione



Materiale
Gesso

APPLICAZIONI

Ideale per soggiorni, sale da pranzo, hotel, ristoranti, strutture ricettive e illuminazione generica.

Codice Prodotto	Colore	Compatibilità	Lunghezza mm	Larghezza mm	Altezza mm	Peso gr	Imballo pz	Prezzo
JESSY-AR111	BIANCO	AR111/G53	200	77	200	1700	1/6	€ 31,00





JESSY
SQ100



JESSY
SQ120



JESSY
SQ45GR
45°
Inclinazione

VANTAGGI

Supporti da incasso in gesso adatti ad essere installati in ogni controsoffitto o parete in maniera totalmente invisibile. Lampada NON INCLUSA.

Caratteristiche



Classe di isolamento Grado di Protezione



Materiale Gesso

APPLICAZIONI

Ideale per soggiorni, sale da pranzo, hotel, ristoranti, strutture ricettive e illuminazione generica.

Codice Prodotto	Colore	Compatibilità	Lunghezza mm	Larghezza mm	Altezza mm	Peso gr	Imballo pz	Prezzo
JESSY-SQ100	BIANCO	GU10	100	30	100	300	1/24	€ 8,50
JESSY-SQ120	BIANCO	GU10	120	65	120	470	1/24	€ 10,90
JESSY-SQ45GR	BIANCO	GU10	120	65	120	550	1/24	€ 10,90



Portalamпада
GU10 incluso





PORTAFARETTO DOPPIO
può ospitare 2 faretti



JESSY
SQ120GLASS



JESSY
SR120

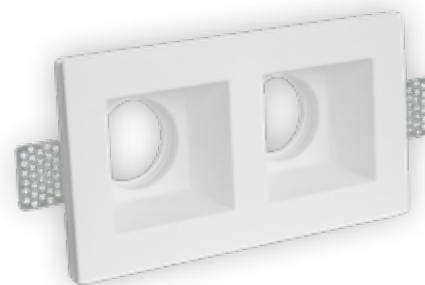

JESSY2
SQ2112

VANTAGGI

Supporti da incasso in gesso adatti ad essere installati in ogni controsoffitto o parete in maniera totalmente invisibile.
Lampada **NON INCLUSA**.

Caratteristiche



Classe di
isolamento



Grado di
Protezione



Materiale
Gesso

APPLICAZIONI

Ideale per soggiorni, sale da pranzo, hotel, ristoranti, strutture ricettive e illuminazione generica.

Codice Prodotto	Colore	Compatibilità	Lunghezza mm	Larghezza mm	Altezza mm	Peso gr	Imballo pz	Prezzo
JESSY-SQ120GLASS	BIANCO	GU10	120	60	120	480	1/24	€ 11,90
JESSY-SR120	BIANCO	GU10	120	45	120	540	1/24	€ 10,90
JESSY2-SQ2112	BIANCO	GU10	215	60	120	1050	1/12	€ 18,90



Portalamпада
GU10 incluso



CESSO JESSY



**JESSY
RD100**

**JESSY
RD130**

VANTAGGI

Supporti da incasso in gesso adatti ad essere installati in ogni controsoffitto o parete in maniera totalmente invisibile.
Lampada NON INCLUSA.

Caratteristiche



Classe di
isolamento

Grado di
Protezione



**Materiale
Gesso**

APPLICAZIONI

Ideale per soggiorni, sale da pranzo, hotel, bar e boutique.

Codice Prodotto	Colore	Compatibilità	Diametro mm	Altezza mm	Peso gr	Imballo pz	Prezzo
JESSY-RD100	BIANCO	GU10	100	30	216	1/24	€ 8,50
JESSY-RD130	BIANCO	GU10	130	45	480	1/24	€ 10,90

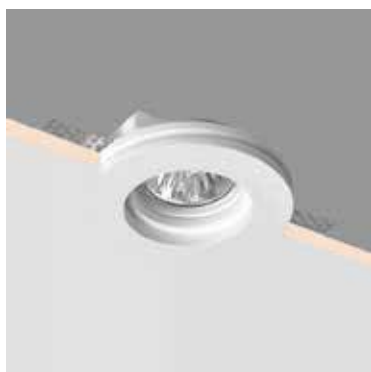

**Portalampada
GU10 incluso**



GESSO

KON170 MIRO200 DALI310



KON170

MIRO200

DALI310 E14

VANTAGGI

Supporti in gesso resinato a parete o a plafone con la possibilità di essere verniciati e ottenere un effetto a scomparsa. Lampada NON INCLUSA.

Caratteristiche



IP20

Classe di isolamento Grado di Protezione



Materiale Gesso

APPLICAZIONI

Ideale per soggiorni, sale da pranzo, hotel, ristoranti, strutture ricettive e illuminazione generica.

Codice Prodotto	Colore	Compatibilità	Lunghezza mm	Larghezza mm	Altezza mm	Peso gr	Imballo pz	Prezzo
KON170	BIANCO	GU10	68	68	170	1300	1/8	€ 38,00
MIRO200	BIANCO	E14	280	135	200	2400	1/6	€ 56,00
DALI310	BIANCO	E14	310	184	250	4380	1/4	€ 99,00



CESSO JESSY BOLLE



JESSY
150



JESSY
250

VANTAGGI

Supporto da incasso in gesso adatto ad essere installato a muro, forme arrotondate ed effetto a scomparsa.
Compatibile con lampada GU10 non inclusa.

Caratteristiche



IP20

Classe di
isolamento

Grado di
Protezione



**Materiale
Gesso**

APPLICAZIONI

Ideale per soggiorni, sale da pranzo, hotel, ristoranti, strutture ricettive e illuminazione generica.

Codice Prodotto	Attacco	Lunghezza mm	Larghezza mm	Altezza mm	Peso gr	Imballo pz	Prezzo
JESSY-BOLLE150	GU10	210	78	250	2500	1/4	€ 53,00
JESSY-BOLLE250	GU10	290	78	350	3800	1/3	€ 67,00



GEDSO ECLISSE

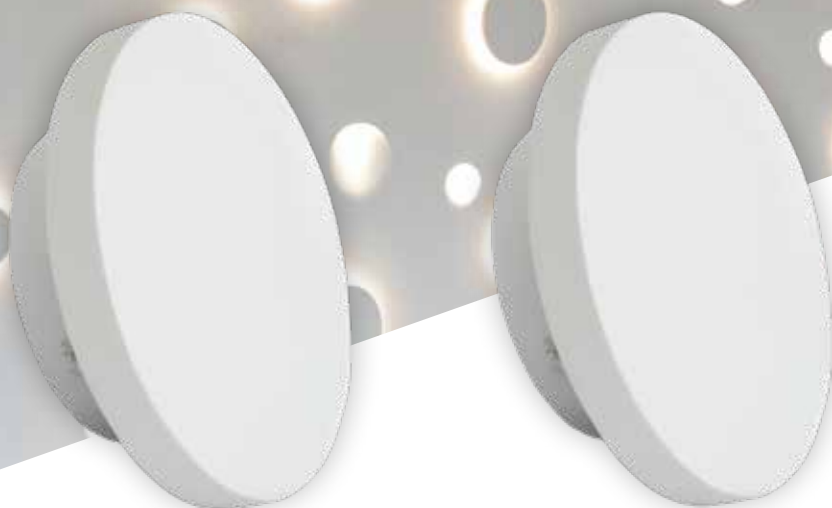

ECLISSE150
Ø150

ECLISSE250
Ø250

VANTAGGI

Applique in gesso resinato adatto ad essere installato a parete. Luce decorativa dal design semplice e moderno. LED integrato.

Caratteristiche

RA	30.000	on off	-80%	I	IP20	LED
CRI>80	Durata (ore)	≥15.000 Accensioni	Risparmio	Classe di isolamento	Grado di Protezione	Classe energetica

APPLICAZIONI

Ideale per soggiorni, sale da pranzo, hotel, ristoranti e illuminazione generica.

Codice Prodotto	Colore	Watt	Comparazione	Lumen	Colore luce	Volt/Hertz	Milliamp.	Fatt. potenza	Misure Øxh mm	Peso gr	Imballo pz	Prezzo
ECLISSE150	BIANCO	5W	25W	280Lm	3000K	220-240V/AC 50/60 Hz	40mA	> 0,70	150x46	730	1/16	€ 84,00
ECLISSE250	BIANCO	9W	30W	320Lm	3000K	220-240V/AC 50/60 Hz	70mA	> 0,70	250x46	1970	1/8	€ 149,00

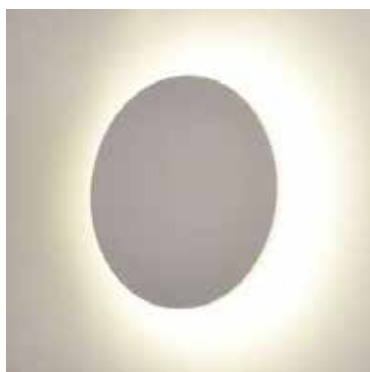

Luce diffusa per rendere l'ambiente luminoso e confortevole



Materiale Gesso

CESSO SOFFIO



SOFFIO180

SOFFIO230

SOFFIO320

VANTAGGI

Segnapassi da incasso in gesso, con luce LED integrata dalla temperatura calda. Illuminazione decorativa dal design semplice e moderno.

Caratteristiche

RA	30.000	on/off	IP20	LED
CRI>80	Durata (ore)	≥15.000 Accensioni	Classe di isolamento	Grado di Protezione
				Classe energetica

APPLICAZIONI

Ideale per soggiorni, sale da pranzo, hotel, ristoranti e illuminazione d'effetto.

Codice Prodotto	Watt	Comparazione	Lumen	Colore luce	Volt/Hertz	Angolo	Milliamp.	Fatt. potenza	Misure Lxlxh mm	Peso gr	Imballo pz	Prezzo
SOFFIO180	1W	-	70Lm	3000K	220-240V/AC 50/60 Hz	40°	40mA	> 0,45	120x55x180	910	1/24	€ 62,00
SOFFIO230	1W	-	70Lm	3000K	220-240V/AC 50/60 Hz	40°	40mA	> 0,45	145x55x230	1300	1/12	€ 65,00
SOFFIO320	1W	-	70Lm	3000K	220-240V/AC 50/60 Hz	40°	40mA	> 0,45	100x40x320	1300	1/12	€ 65,00

SOFFIO 180



SOFFIO 230



SOFFIO 320



Esempio d'illuminazione delle scale



Materiale Gesso



Una luce brillante a far da accoglienza, una illuminazione di altissima qualità creata ad hoc per dare il giusto risalto agli ambienti, agli oggetti e alle persone. Abitazioni, spazi riservati alla ristorazione, negozi e aree ospitalità necessitano di performance luminose in grado di garantire alta resa cromatica e uno straordinario comfort visivo.



SHOP 95

PAR SHOP · CAMETA · FUTURA SHOP 95 · VENUS SHOP · REGIA SHOP





Il CRI esalta i reali colori degli oggetti illuminati.

Questo valore va da 0 a 100, se il CRI > 50 si ha una scarsa resa cromatica, se invece è > 80 si ha una buona resa cromatica pur non rendendo i colori perfettamente reali. Infatti, per certi utilizzi, come illuminazione di negozi e store, la normativa vigente richiede un CRI superiore ad 80. Gli apparecchi **SHOP95** si distinguono dagli standard per l'alta qualità delle performance luminose grazie ad un **CRI ≥ 95** che garantisce la massima resa dei colori.



Sistema ottico brevettato REELUX

L'apparecchio d'illuminazione nasce con lo scopo di fornire una determinata quantità di luce, mentre l'ottica che vi si aggiunge ha il compito di migliorare nettamente la **QUALITÀ** e la **DISTRIBUZIONE** della luce emessa, proprio a tal fine Century ha ideato lo straordinario sistema ottico **REELUX**.

PRO
LINESISTEMA OTTICO
BREVETTATO
REELUX

SHPAR20
RIFLETTORE E27

SHPAR30
RIFLETTORE E27

SHPAR38
RIFLETTORE E27

CM

VANTAGGI

L'indice di resa cromatica (CRI) misura quanto naturali appaiono i colori degli oggetti. Questo valore, che va da 0 a 100, se ha un indice pari a 95-100% indica il massimo della brillantezza e resa cromatica. Speciale ottica brevettata REELUX. Dimmerabile con sistemi trailing-edge o Led Dimmer.

Caratteristiche

RA	40.000	on off	-89%	IP20	A+	F
CRI>95	Durata (ore)	≥20.000 Accensioni	Risparmio	Grado di Protezione	Classe energetica	OK Superfici Infiammabili

APPLICAZIONI

Ideale per hotel, bar, ristoranti, negozi, uffici, corridoi e illuminazione generica.

Codice Prodotto	Attacco	Watt	Comparazione	Lumen	Colore luce	Volt/Hz	Angolo	Milliamp.	Fatt. potenza	Misure Øxh mm	Peso gr	Imballo pz	Prezzo
SHPAR20-082730	E27	8W	75W	640Lm	3000K	195-265V/AC 50/60 Hz	38°	40mA	> 0,95	63x93	157	6/24	€ 36,00
SHPAR20-082740	E27	8W	75W	656Lm	4000K	195-265V/AC 50/60 Hz	38°	40mA	> 0,95	63x93	157	6/24	€ 36,00
SHPAR30-152740	E27	15W	100W	1230Lm	4000K	195-265V/AC 50/60 Hz	38°	72mA	> 0,95	95x119	302	6/24	€ 57,00
SHPAR38-182730	E27	18W	120W	1430Lm	3000K	195-265V/AC 50/60 Hz	38°	76mA	> 0,95	122x128	360	6/24	€ 67,00
SHPAR38-182740	E27	18W	120W	1462Lm	4000K	195-265V/AC 50/60 Hz	38°	76mA	> 0,95	122x128	360	6/24	€ 67,00
CM-151130	-	15W	100W	1230Lm	3000K	220-240V/AC 50/60 Hz	38°	70mA	> 0,95	111x49	205	6/24	€ 62,00

NEW

SHOP 95

FUTURA SHOP 95

FTS
30WFTS
60W**VANTAGGI**

Downlight realizzati in alluminio pressofuso ad alto potere dissipante con chip Led CRI95 per una resa perfetta dei colori. Idoneo all'uso prolungato. Driver incluso.

Caratteristiche

RA	50.000	on off	-40%		IP20	LED	
CRI>95	Durata (ore)	≥25.000 Accensioni	Risparmio	Classe di isolamento	Grado di Protezione	Classe energetica	OK Superfici Infiammabili

APPLICAZIONI

Ideale per hotel, bar, ristoranti, negozi, uffici, corridoi e illuminazione generica.

Codice Prodotto	Watt	Comparazione	Lumen	Colore luce	Volt/Hertz	Angolo	Milliamp.	Fatt. potenza	Misure Øxh mm	Peso gr	Imballo pz	Prezzo
NEW FTS-301340	30W	50W CDM	2530Lm	4000K	220-240V/AC 50/60 Hz	36°	132mA	> 0,95	115x138x100	530	3/30	€ 57,00
NEW FTS-602340	60W	70W CDM	5260Lm	4000K	220-240V/AC 50/60 Hz	60°	254mA	> 0,95	195x230x140	1790	3/9	€ 109,00

SHOP 95

PRO
LINE

FUTURA SHOP 95

Dimmerabile

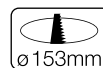

FUTURA SHOP 22W

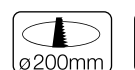
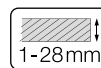

FUTURA SHOP 28W

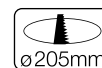

FUTURA SHOP 39W

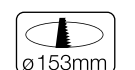
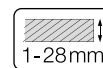

FUTURA SHOP 50W

VANTAGGI

L'indice di resa cromatica (CRI) misura quanto naturali appaiono i colori degli oggetti. Questo valore, che va da 0 a 100, se ha un indice pari a 95-100% indica il massimo della brillantezza e resa cromatica. Speciale ottica brevettata REELUX. Dimmerabile con sistemi trailing-edge o Led Dimmer. Risparmio energetico del 44%.

Caratteristiche



CRI>95



Durata (ore)



≥25.000 Accensioni



Risparmio



Classe di isolamento



Grado di Protezione



Classe energetica



OK Superfici Infiammabili

APPLICAZIONI

Ideale per hotel, bar, ristoranti, negozi, uffici, corridoi e illuminazione generica.

Codice Prodotto	Watt	Comparazione	Lumen	Colore luce	Volt/Hertz	Angolo	Milliamp.	Fatt. potenza	Misure Øxh mm	Peso gr	Imballo pz	Prezzo
FTSD-221730	22W	2x26W CFL	1825Lm	3000K	220-240V/AC 50/60 Hz	60°	90mA	≥0,95	170x114	534	2/8	€ 108,00
FTSD-221740	22W	2x26W CFL	2030Lm	4000K	220-240V/AC 50/60 Hz	60°	90mA	≥0,95	170x114	534	2/8	€ 108,00
FTSD-282330	28W	50W CDM	2320Lm	3000K	220-240V/AC 50/60 Hz	90°	150mA	≥0,95	230x125	920	2/8	€ 132,00
FTSD-282340	28W	50W CDM	2525Lm	4000K	220-240V/AC 50/60 Hz	90°	150mA	≥0,95	230x125	920	2/8	€ 132,00
FTSD-392330	39W	70W CDM	3257Lm	3000K	220-240V/AC 50/60 Hz	90°	170mA	≥0,95	230x135	1100	2/8	€ 156,00
FTSD-501730	50W	100W CDM	4340Lm	3000K	220-240V/AC 50/60 Hz	90°	270mA	≥0,95	170x106	920	2/8	€ 165,00
FTSD-501740	50W	100W CDM	4680Lm	4000K	220-240V/AC 50/60 Hz	90°	270mA	≥0,95	170x106	920	2/8	€ 165,00

SHOP 95

VENUS SHOP

SHOP 95

REGIA
SHOPPRO
LINESISTEMA OTTICO
BREVETTATO
REELUX

VS

RGOD

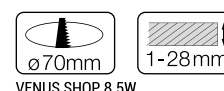

VENUS SHOP 8.5W

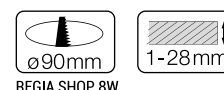

REGIA SHOP 8W

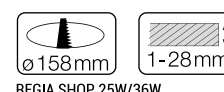

REGIA SHOP 25W/36W

VANTAGGI

L'indice di resa cromatica (CRI) misura quanto naturali appaiono i colori degli oggetti. Questo valore, che va da 0 a 100, se ha un indice pari a 95-100% indica il massimo della brillantezza e resa cromatica. Speciale ottica brevettata REELUX. Dimmerabile con sistemi trailing-edge o Led Dimmer. Risparmio energetico dell'89%.

Caratteristiche

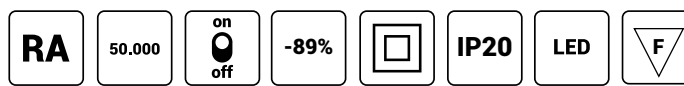

CRI>95

Durata
(ore)≥25.000
Accensioni

Risparmio

Classe di
isolamentoGrado di
ProtezioneClasse
energeticaOK Superfici
Infiammabili

APPLICAZIONI

Ideale per hotel, bar, ristoranti, negozi, uffici, corridoi e illuminazione generica.

Codice Prodotto	Watt	Comparazione	Lumen	Colore luce	Volt/Hz	Angolo	Milliamp.	Fatt. potenza	Misure Øxh mm	Peso gr	Imballo pz	Prezzo
VS-853830	8,5W	75W ALO	714Lm	3000K	220-240V/AC 50/60 Hz	38°	39mA	≥0,95	90x63	142	10/40	€ 36,00
VS-853840	8,5W	75W ALO	742Lm	4000K	220-240V/AC 50/60 Hz	38°	39mA	≥0,95	90x63	142	10/40	€ 36,00
RGOD-089030	8W	75W ALO	710Lm	3000K	220-240V/AC 50/60 Hz	38°	37mA	≥0,95	110x54	200	6/24	€ 53,00
RGOD-089040	8W	75W ALO	730Lm	4000K	220-240V/AC 50/60 Hz	38°	37mA	≥0,95	110x54	200	6/24	€ 53,00
RGOD-259030	25W	50W CDM	2150Lm	3000K	220-240V/AC 50/60 Hz	38°	130mA	≥0,95	190x156	1070	6/24	€ 132,00
RGOD-259040	25W	50W CDM	2300Lm	4000K	220-240V/AC 50/60 Hz	38°	130mA	≥0,95	190x156	1070	6/24	€ 132,00
RGOD-369030	36W	70W CDM	3020Lm	3000K	220-240V/AC 50/60 Hz	38°	170mA	≥0,95	190x174	1130	6/24	€ 180,00
RGOD-369040	36W	70W CDM	3240Lm	4000K	220-240V/AC 50/60 Hz	38°	170mA	≥0,95	190x174	1130	6/24	€ 180,00

SHOP 95

REGIA SHOP

Dimmerabile

PRO
LINE

FUTURA SHOP M1 (1 Posto)



FUTURA SHOP M2 (2 Posti)



FUTURA SHOP M3 (3 Posti)

VANTAGGI

L'indice di resa cromatica (CRI) misura quanto naturali appaiono i colori degli oggetti. Questo valore, che va da 0 a 100, se ha un indice pari a 95-100% indica il massimo della brillantezza e resa cromatica. Speciale ottica brevettata REELUX. Dimmerabile con sistemi trailing-edge o Led Dimmer. Risparmio energetico dell'85%.

Caratteristiche

RA	50.000	on off	-85%	IP20	LED	F
CRI>95	Durata (ore)	≥25.000 Accensioni	Risparmio	Classe di isolamento	Grado di Protezione	Classe energetica
						OK Superfici Infiammabili

APPLICAZIONI

Ideale per hotel, bar, ristoranti, negozi, uffici, corridoi e illuminazione generica.

Codice Prodotto	Watt	Comparazione	Lumen	Colore luce	Volt/Hertz	Angolo	Milliamp.	Fatt. potenza	Misure Lxlxh mm	Peso gr	Imballo pz	Prezzo
FSMD1-150130	15W	100W ALO	1230Lm	3000K	220-240V/AC 50/60 Hz	38°	70mA	≥0,95	200x200x106	760	1/6	€ 132,00
FSMD1-150140	15W	100W ALO	1265Lm	4000K	220-240V/AC 50/60 Hz	38°	70mA	≥0,95	200x200x106	760	1/6	€ 132,00
FSMD2-300230	30W	200W ALO	2460Lm	3000K	220-240V/AC 50/60 Hz	38°	140mA	≥0,95	362x200x106	1518	1/6	€ 216,00
FSMD2-300240	30W	200W ALO	2530Lm	4000K	220-240V/AC 50/60 Hz	38°	140mA	≥0,95	362x200x106	1518	1/6	€ 216,00
FSMD3-450330	45W	300W ALO	3690Lm	3000K	220-240V/AC 50/60 Hz	38°	210mA	≥0,95	523x200x106	2278	1/6	€ 324,00
FSMD3-450340	45W	300W ALO	3795Lm	4000K	220-240V/AC 50/60 Hz	38°	210mA	≥0,95	523x200x106	2278	1/6	€ 324,00

SHOP 95

REGIA SHOP

Dimmerabile

PRO
LINE



RGTD



RGRD

VANTAGGI

L'indice di resa cromatica (CRI) misura quanto naturali appaiono i colori degli oggetti. Questo valore, che va da 0 a 100, se ha un indice pari a 95-100% indica il massimo della brillantezza e resa cromatica. Speciale ottica brevettata REELUX. Dimmerabile con sistemi trailing-edge o Led Dimmer. Risparmio energetico del 57%.

Caratteristiche

RA	50.000	on off	-57%		IP20	LED	
CRI>95	Durata (ore)	≥25.000 Accensioni	Risparmio	Classe di isolamento	Grado di Protezione	Classe energetica	OK Superfici Infiammabili

APPLICAZIONI

Ideale per hotel, bar, ristoranti, negozi, uffici, corridoi e illuminazione generica.

Codice Prodotto	Watt	Comparazione	Lumen	Colore luce	Volt/Hz	Angolo	Milliamp.	Fatt. potenza	Misure Øxh mm	Peso gr	Imballo pz	Prezzo
RGTD-157040	15W	35W CDM	1380Lm	4000K	220-240V/AC 50/60 Hz	38°	75mA	≥0,95	70x130x166	663	1/6	€ 96,00
RGRD-259040	25W	50W CDM	2300Lm	4000K	220-240V/AC 50/60 Hz	38°	130mA	≥0,95	90x150x196	1050	1/6	€ 141,00
RGTD-259030	25W	50W CDM	2150Lm	3000K	220-240V/AC 50/60 Hz	38°	130mA	≥0,95	90x151x187	1050	1/6	€ 141,00
RGTD-259040	25W	50W CDM	2300Lm	4000K	220-240V/AC 50/60 Hz	38°	130mA	≥0,95	90x151x187	1050	1/6	€ 141,00
RGTD-369030	36W	70W CDM	3020Lm	3000K	220-240V/AC 50/60 Hz	38°	170mA	≥0,95	90x151x185	1040	1/6	€ 180,00
RGTD-369040	36W	70W CDM	3240Lm	4000K	220-240V/AC 50/60 Hz	38°	170mA	≥0,95	90x151x185	1040	1/6	€ 180,00

SHOP 95

PRO
LINE2 YEARS
WARRANTY

REGIA SHOP

Dimmerabile

95
CRISISTEMA OTTICO
BREVETTATO
REELUX

DIMMERABILE



VANTAGGI

L'indice di resa cromatica (CRI) misura quanto naturali appaiono i colori degli oggetti. Questo valore, che va da 0 a 100, se ha un indice pari a 95-100% indica il massimo della brillantezza e resa cromatica. Speciale ottica brevettata REELUX. Dimmerabile con sistemi trailing-edge o Led Dimmer. Risparmio energetico del 66%.

Caratteristiche

RA	50.000	on off	-66%		IP20	LED	
CRI>95	Durata (ore)	≥25.000 Accensioni	Risparmio	Classe di isolamento	Grado di Protezione	Classe energetica	OK Superfici Infiammabili

APPLICAZIONI

Ideale per hotel, bar, ristoranti, negozi, uffici, corridoi e illuminazione generica.

Codice Prodotto	Watt	Comparazione	Lumen	Colore luce	Volt/Hertz	Angolo	Milliamp.	Fatt. potenza	Misure Øxh mm	Peso gr	Imballo pz	Prezzo
RGSD-128030	12W	35W CDM	1032Lm	3000K	220-240V/AC 50/60 Hz	38°	60mA	≥0,95	166x139x40	508	1/6	€ 99,00
RGSD-128040	12W	35W CDM	1044Lm	4000K	220-240V/AC 50/60 Hz	38°	60mA	≥0,95	166x139x40	508	1/6	€ 99,00
RGSD-251130	25W	50W CDM	2150Lm	3000K	220-240V/AC 50/60 Hz	38°	130mA	≥0,95	213x173x48	1035	1/6	€ 132,00
RGSD-251140	25W	50W CDM	2300Lm	4000K	220-240V/AC 50/60 Hz	38°	130mA	≥0,95	213x173x48	1035	1/6	€ 132,00
RGSD-361130	36W	70W CDM	3020Lm	3000K	220-240V/AC 50/60 Hz	38°	170mA	≥0,95	215x173x48	1035	1/6	€ 156,00
RGSD-361140	36W	70W CDM	3200Lm	4000K	220-240V/AC 50/60 Hz	38°	170mA	≥0,95	215x173x48	1035	1/6	€ 156,00



TRACK LIGHT

BINARY

Sistemi a binario trifase progettati per illuminazione museale, retail e hospitality.



Codice Prodotto	Tipo	Tensione di lavoro	Corrente Max	Colore	Dimensioni	Peso gr	Imballo pz	Prezzo
NEW BNRBI-2000	Trifase	220-240V//AC	10 A	Bianco	2m	1600	1/10	€ 49,00
NEW BNRNE-2000	Trifase	220-240V//AC	10 A	Nero	2m	1600	1/10	€ 49,00

STAFFE



Codice Prodotto	Colore	Imballo pz	Prezzo
NEW ACBNRBI-KIT	Bianco	5/90	€ 6,00
NEW ACBNRNE-KIT	Nero	5/90	€ 6,00

NEW**TRACK LIGHT****CONNETTORE TERMINALE**

Codice Prodotto	Tensione di lavoro	Corrente Max	Colore	Misure	Imballo pz	Prezzo
-----------------	--------------------	--------------	--------	--------	------------	--------

NEW ACBNRBI-CNEND	220-240V/AC	10 A	Bianco	32x32	10/180	€ 1,00
NEW ACBNRNE-CNEND	220-240V/AC	10 A	Nero	32x32	10/180	€ 1,00

CONNETTORE FLESSIBILE

Codice Prodotto	Tensione di lavoro	Corrente Max	Colore	Misure	Imballo pz	Prezzo
-----------------	--------------------	--------------	--------	--------	------------	--------

ACBNRBI-CNFLEX	220-240V/AC	10 A	Bianco	32x240	10/40	€ 18,00
ACBNRNE-CNFLEX	220-240V/AC	10 A	Nero	32x240	10/40	€ 18,00

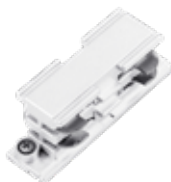
CONNETTORE INTERNO

Codice Prodotto	Tensione di lavoro	Corrente Max	Colore	Misure	Imballo pz	Prezzo
-----------------	--------------------	--------------	--------	--------	------------	--------

NEW ACBNRBI-CNINT	220-240V/AC	10 A	Bianco	25x68	10/180	€ 6,00
NEW ACBNRNE-CNINT	220-240V/AC	10 A	Nero	25x68	10/180	€ 6,00

CONNETTORE a L

Codice Prodotto	Tensione di lavoro	Corrente Max	Colore	Misure	Imballo pz	Prezzo
-----------------	--------------------	--------------	--------	--------	------------	--------

ACBNRBI-CNL	220-240V/AC	10 A	Bianco	99x32	10/180	€ 11,00
ACBNRNE-CNL	220-240V/AC	10 A	Nero	99x32	10/180	€ 11,00

CONNETTORE LINEARE

Codice Prodotto	Tensione di lavoro	Corrente Max	Colore	Misure	Imballo pz	Prezzo
-----------------	--------------------	--------------	--------	--------	------------	--------

NEW ACBNRBI-CNLIN	220-240V/AC	10 A	Bianco	166x32	20/80	€ 11,00
NEW ACBNRNE-CNLIN	220-240V/AC	10 A	Nero	166x32	20/80	€ 11,00

CONNETTORE TESTATA

Codice Prodotto	Tensione di lavoro	Corrente Max	Colore	Misure	Imballo pz	Prezzo
-----------------	--------------------	--------------	--------	--------	------------	--------

ACBNRBI-CNLIVE	220-240V/AC	10 A	Bianco	32x98	5/90	€ 6,00
ACBNRNE-CNLIVE	220-240V/AC	10 A	Nero	32x98	5/90	€ 6,00

CONNETTORE a T

Codice Prodotto	Tensione di lavoro	Corrente Max	Colore	Misure	Imballo pz	Prezzo
-----------------	--------------------	--------------	--------	--------	------------	--------

NEW ACBNRBI-CNT	220-240V/AC	10 A	Bianco	99x166	10/180	€ 16,50
NEW ACBNRNE-CNT	220-240V/AC	10 A	Nero	99x166	10/180	€ 16,50

CONNETTORE a X

Codice Prodotto	Tensione di lavoro	Corrente Max	Colore	Misure	Imballo pz	Prezzo
-----------------	--------------------	--------------	--------	--------	------------	--------

ACBNRBI-CNX	220-240V/AC	10 A	Bianco	166x166	10/180	€ 21,00
ACBNRNE-CNX	220-240V/AC	10 A	Nero	166x166	10/180	€ 21,00



SENSORI

L'illuminazione è resa intelligente tramite i sensori di movimento. Si installano a parete o a soffitto: la luce si accende solo quando necessario. Si attivano al rivelarsi di un movimento per poi spegnersi in autonomia. Soluzione ideale per parcheggi, bagni, terrazzi, corridoi, condomini.

SENSORI SENSORI



SENS1

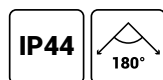

SENS2

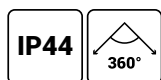

SENS3

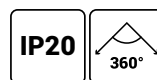

SENS4

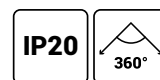

SENS5

VANTAGGI

Rilevatori di presenza orientabili, montaggio a parete o soffitto, con sensore di movimento che consente alla luce di attivarsi quando viene rilevato un movimento. Si spengono autonomamente. Distanza rilevamento: 6m (SENS5) e 12 m (SENS1-4). Altezza installazione: 1,8 -2,5m (SENS1-3) e 2,2 - 4m (SENS4-5).

Caratteristiche



Classe di isolamento



Sensore PIR di presenza

APPLICAZIONI

Ottima soluzione per uffici, scuole, magazzini, bagni pubblici, parcheggi, giardini, terrazze e corridoi.

Codice Prodotto	Tipo	Power	Potenza Max	Tempo min. accensione	Tempo max. accensione	Misure LxIxh mm	Peso gr	Imballo pz	Prezzo
SENS1-18044	Rilevatore PIR a parete	220-240V/AC	400W LED e 800W TRAD	10 sec. ±3 sec.	15 min. ±2 min.	80x67x56	94	1/30	€ 16,90
SENS2-18044	Rilevatore PIR a parete	220-240V/AC	300W LED e 1200W TRAD	10 sec. ±3 sec.	7 min. ±2 min.	85x95x80	136	1/30	€ 14,50
SENS3-36044	Rilevatore PIR a parete	220-240V/AC	300W LED e 1200W TRAD	10 sec. ±3 sec.	15 min. ±2 min.	119x89x60	187	1/30	€ 25,90
SENS4-36020	Rilevatore PIR a soffitto	220-240V/AC	300W LED e 1200W TRAD	10 sec. ±3 sec.	15 min. ±2 min.	88.5x55	103	1/30	€ 25,90
SENS5-36020	Rilevatore PIR a incasso	220-240V/AC	300W LED e 1200W TRAD	10 sec. ±3 sec.	15 min. ±2 min.	76x78	95	1/30	€ 24,90



ARREDO LED

Linee moderne, contraddistinte da eleganza e leggerezza. Funzioni diverse, unite da un design unico, in cui la luce diffusa e ben distribuita negli ambienti è in grado di creare l'atmosfera desiderata.



SOSPENSIONI · PLAFONIERE · DECORATIVO



A metà strada tra arte e design, la luce s'impone protagonista.
Forme moderne, ironiche e vintage conferiscono carattere e personalità agli ambienti
in una perfetta sintesi di bellezza e funzionalità.

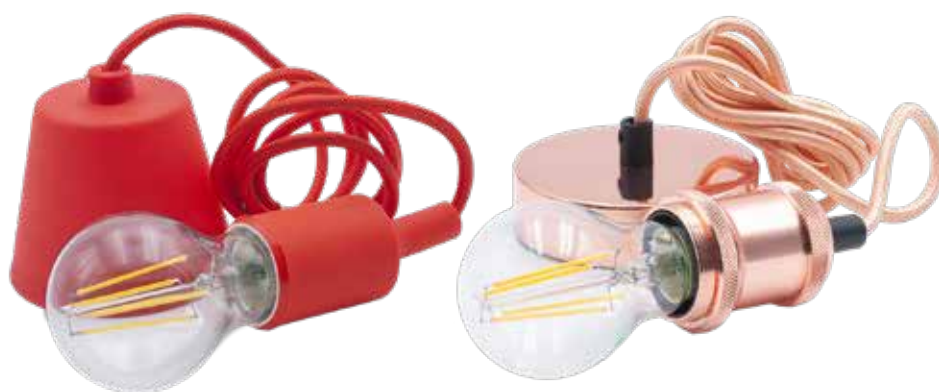

ARREDO LED

SOSPENSIONI

FANTASY · FUSION 150 · COLORFULL · PER8

ARREDO LED - SOSPENSIONI FANTASY

2 YEARS
WARRANTY



VANTAGGI

Portalampada in silicone con possibilità di svariate combinazioni di montaggio. Cavo lungo 150cm. Per lampade con attacco E27. Lampada non inclusa. Diverse finiture disponibili.

Caratteristiche



IP20

Classe di isolamento Grado di Protezione

APPLICAZIONI

Applicazioni decorative, ideale per ambienti giovanili e illuminazione generica.

Lunghezza Cavo 150 cm

Codice Prodotto	Colore	Attacco	Volt/Hertz	Larghezza cavo mm	Imballo pz	Prezzo
FTAR-150	ARANCIONE	E27	220-240V/AC 50/60 Hz	1500	10/50	€ 5,90
FTBI-150	BIANCO	E27	220-240V/AC 50/60 Hz	1500	10/50	€ 5,90
FTGR-150	GRIGIO	E27	220-240V/AC 50/60 Hz	1500	10/50	€ 5,90
FTNE-150	NERO	E27	220-240V/AC 50/60 Hz	1500	10/50	€ 5,90
FTRO-150	ROSSO	E27	220-240V/AC 50/60 Hz	1500	10/50	€ 5,90
FTTU-150	TURCHESE	E27	220-240V/AC 50/60 Hz	1500	10/50	€ 5,90
FTVE-150	VERDE	E27	220-240V/AC 50/60 Hz	1500	10/50	€ 5,90

Prodotto disponibile nelle colorazioni

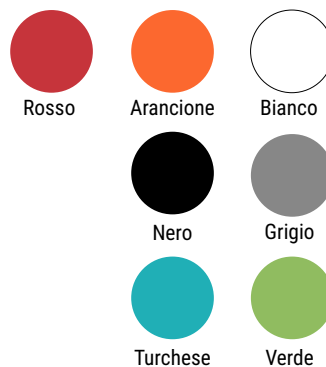

ARREDO LED - SOSPENSIONI

FUSION 150



VANTAGGI

Portalamпада in alluminio pressofuso con possibilità di svariate combinazioni di montaggio. Cavo lungo 150cm. Per lampade con attacco E27. Lampada non inclusa. Diverse finiture disponibili.

Caratteristiche



Classe di isolamento Grado di Protezione

APPLICAZIONI

Ottima soluzione per ristoranti, pub, interni dal design vintage.

Lunghezza Cavo 150 cm

Codice Prodotto	Colore	Attacco	Volt/Hertz	Larghezza cavo mm	Imballo pz	Prezzo
FSBR-150	BRONZO	E27	220-240V/AC 50/60 Hz	1500	6/24	€ 15,90
FSNE-150	NERO PERLA	E27	220-240V/AC 50/60 Hz	1500	6/24	€ 15,90
FSRG-150	ORO ROSA	E27	220-240V/AC 50/60 Hz	1500	6/24	€ 15,90
FSRGV-150	ORO ROSA ANTICATO	E27	220-240V/AC 50/60 Hz	1500	6/24	€ 15,90

Prodotto disponibile in altre colorazioni



ARREDO LED - SOSPENSIONI COLORFULL

2 YEARS
WARRANTY

PRO
LINE



Bicchieri di fissaggio



Prodotto disponibile nelle colorazioni

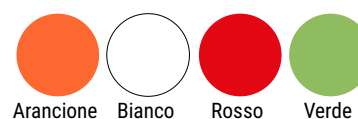

VANTAGGI

Corpo in alluminio verniciato e parabola in materiale plastico semitrasparente lucido. Completa di bicchiere di fissaggio più cavo di 70 cm. Disponibile in 4 finiture di colore: bianco, rosso, arancione e verde.

Caratteristiche

RA	30.000	on/off	-83%	I	IP65	LED
CRI>80	Durata (ore)	≥20.000 Accensioni	Risparmio	Classe di isolamento	Grado di Protezione	Classe energetica

APPLICAZIONI

Ideale per soggiorni, camere da letto, sale da pranzo, cucine.

Codice Prodotto	Colore	Watt	Comparazione	Lumen	Colore luce	Volt/Hz	Angolo	Milliamp.	Fatt. potenza	Misure Øxh mm	Peso gr	Imballo pz	Prezzo
CFAR-102030	ARANCIONE	10W	60W	850Lm	3000K	220-240V/AC 50/60 Hz	60°	50mA	≥0,90	203x174	605	1/8	€ 39,00
CFBI-102030	BIANCO	10W	60W	850Lm	3000K	220-240V/AC 50/60 Hz	60°	50mA	≥0,90	203x174	605	1/8	€ 39,00
CFRO-102030	ROSSO	10W	60W	850Lm	3000K	220-240V/AC 50/60 Hz	60°	50mA	≥0,90	203x174	605	1/8	€ 39,00
CFVE-102030	VERDE	10W	60W	850Lm	3000K	220-240V/AC 50/60 Hz	60°	50mA	≥0,90	203x174	605	1/8	€ 39,00
CFAR-202530	ARANCIONE	20W	100W	1600Lm	3000K	220-240V/AC 50/60 Hz	60°	90mA	≥0,90	254x210	1000	1/8	€ 49,00
CFBI-202530	BIANCO	20W	100W	1600Lm	3000K	220-240V/AC 50/60 Hz	60°	90mA	≥0,90	254x210	1000	1/8	€ 49,00
CFRO-202530	ROSSO	20W	100W	1600Lm	3000K	220-240V/AC 50/60 Hz	60°	90mA	≥0,90	254x210	1000	1/8	€ 49,00
CFVE-202530	VERDE	20W	100W	1600Lm	3000K	220-240V/AC 50/60 Hz	60°	90mA	≥0,90	254x210	1000	1/8	€ 49,00
CFAR-303030	ARANCIONE	30W	150W	2500Lm	3000K	220-240V/AC 50/60 Hz	60°	150mA	≥0,90	305x246	1640	1/4	€ 59,00
CFBI-303030	BIANCO	30W	150W	2500Lm	3000K	220-240V/AC 50/60 Hz	60°	150mA	≥0,90	305x246	1640	1/4	€ 59,00
CFRO-303030	ROSSO	30W	150W	2500Lm	3000K	220-240V/AC 50/60 Hz	60°	150mA	≥0,90	305x246	1640	1/4	€ 59,00
CFVE-303030	VERDE	30W	150W	2500Lm	3000K	220-240V/AC 50/60 Hz	60°	150mA	≥0,90	305x246	1640	1/4	€ 59,00

ARREDO LED - SOSPENSIONI

PER8



VANTAGGI

Portalampana E27 inclusi, punto luce completo di 8 cavi lunghi 150cm.
Possibilità di svariate combinazioni di montaggio.

Caratteristiche



Grado di Protezione OK Superfici Infiammabili

APPLICAZIONI

Ideale per soggiorni, sale da pranzo, pub e bar.

Lunghezza Cavi 150 cm

Codice Prodotto	Colore	Attacco	Volt/Hertz	Larghezza cavo mm	Imballo pz	Prezzo
PER8-150	NERO	E27	230V/AC 50/60 Hz	1500	1/8	€ 54,90



L'essenzialità delle forme e l'uniformità del flusso luminoso ben si integrano in ogni spazio interno, completandolo in modo semplice e mai banale.



ARREDO LED

PLAFONIERE

BLANCA PERLA · BLANCA SLIM · PRATIKA · OASI

ARREDO LED - PLAFONIERE BLANCA PERLA



VANTAGGI

Plafoniera LED con finitura perlata, ideale per applicazioni a soffitto o parete, dal flusso luminoso uniforme.

Caratteristiche

RA	25.000	on off	-80%	I	IP20	LED	F
CRI>80	Durata (ore)	≥15.000 Accensioni	Risparmio	Classe di isolamento	Grado di Protezione	Classe energetica	OK Superfici Infiammabili

APPLICAZIONI

Ottima soluzione per soggiorni, sale da pranzo, camere da letto, scale e illuminazione generica.

Codice Prodotto	Watt	Comparazione	Lumen	Colore luce	Volt/Hertz	Angolo	Milliamp.	Fatt. potenza	Misure Øxh mm	Peso gr	Imballo pz	Prezzo
BCP-122840	12W	70W	1000Lm	4000K	230V/AC 50/60 Hz	160°	90mA	≥0,50	282x92	386	1/6	€ 20,50
BCP-183340	18W	100W	1520Lm	4000K	230V/AC 50/60 Hz	160°	135mA	≥0,50	335x102	523	1/6	€ 25,00
BCP-243840	24W	120W	1800Lm	4000K	230V/AC 50/60 Hz	160°	170mA	≥0,50	385x112	665	1/6	€ 32,00
BCP-323840	32W	140W	2240Lm	4000K	230V/AC 50/60 Hz	160°	143mA	≥0,90	385x112	700	1/6	€ 37,00

ARREDO LED - PLAFONIERE BLANCA SLIM



VANTAGGI

Applicazione a soffitto e parete, come plafoniera o applique, con flusso luminoso uniforme. Disponibile in varie temperature di colore luce.

Caratteristiche

RA	25.000	on off	-80%	I	IP20	LED	F
CRI>80	Durata (ore)	≥15.000 Accensioni	Risparmio	Classe di isolamento	Grado di Protezione	Classe energetica	OK Superfici Infiammabili

APPLICAZIONI

Ottima soluzione per soggiorni, sale da pranzo, camere da letto, scale e illuminazione generica.

Codice Prodotto	Watt	Comparazione	Lumen	Colore luce	Volt/Hertz	Angolo	Milliamp.	Fatt. potenza	Misure Øxh mm	Peso gr	Imballo pz	Prezzo
BCS-142530	14W	70W	1090Lm	3000K	230V/AC 50/60 Hz	120°	120mA	≥0,50	257x65	315	1/10	€ 16,50
BCS-142540	14W	70W	1090Lm	4000K	230V/AC 50/60 Hz	120°	120mA	≥0,50	257x65	315	1/10	€ 16,50
BCS-203030	20W	100W	1550Lm	3000K	230V/AC 50/60 Hz	120°	160mA	≥0,50	290x65	382	1/10	€ 20,50
BCS-203040	20W	100W	1550Lm	4000K	230V/AC 50/60 Hz	120°	160mA	≥0,50	290x65	382	1/10	€ 20,50
BCS-243530	24W	120W	1800Lm	3000K	230V/AC 50/60 Hz	120°	190mA	≥0,50	340x65	500	1/10	€ 24,00
BCS-243540	24W	120W	1800Lm	4000K	230V/AC 50/60 Hz	120°	190mA	≥0,50	340x65	500	1/10	€ 24,00
BCS-323930	32W	140W	2240Lm	3000K	230V/AC 50/60 Hz	120°	150mA	≥0,90	390x65	670	1/10	€ 33,00
BCS-323940	32W	140W	2240Lm	4000K	230V/AC 50/60 Hz	120°	150mA	≥0,90	390x65	670	1/10	€ 33,00



PRK
Tradizionale

PRKS
Sensor



VANTAGGI

Applicazione a soffitto e parete, come plafoniera o applique, con flusso luminoso uniforme. Attivazione del sensore di presenza a microonde solo in condizioni di scarsa luminosità. Elevata resistenza agli urti.

Caratteristiche

RA	30.000	on off	-79%		IP54	IK10	
CRI>80	Durata (ore)	≥15.000 Accensioni	Risparmio	Classe di isolamento	Grado di Protezione	Protezione d'Urto	OK Superfici Infiammabili

APPLICAZIONI

Ottima soluzione per soggiorni, sale da pranzo, camere da letto, scale e illuminazione generica.

Codice Prodotto	Watt	Comparazione	Lumen	Colore luce	Volt/Hertz	Angolo	Milliamp.	Fatt. potenza	Misure Øxh mm	Peso gr	Imballo pz	Prezzo
PRK-183240	18W	85W	1200Lm	4000K	220-240V/AC 50/60 Hz	120°	75mA	≥0,85	335x100	935	1/6	€ 53,00
PRKS-183240	18W	85W	1200Lm	4000K	220-240V/AC 50/60 Hz	120°	75mA	≥0,85	335x100	980	1/6	€ 76,00

ARREDO LED - PLAFONIERE

PRATIKA

emergenza



EMERGENZA
3H
AUTONOMIA

VANTAGGI

Applicazione a soffitto e parete, come plafoniera o applique, con flusso luminoso uniforme. Accensione automatica in caso di blackout. Batteria con 3h di durata. Modalità accesa: 18W - 1200Lm. Emergenza: 2,5W - 150Lm.

Caratteristiche

RA	30.000	on off	-79%		IP54	LED	IK10	
CRI>80	Durata (ore)	≥15.000 Accensioni	Risparmio	Classe di isolamento	Grado di Protezione	Classe energetica	Protezione d'Urto	OK Superfici Infiammabili

APPLICAZIONI

Ottima soluzione per soggiorni, sale da pranzo, camere da letto, scale e illuminazione generica.

ACCENSIONE AUTOMATICA IN CASO DI BLACKOUT

Codice Prodotto	Watt	Comparazione	Lumen	Colore luce	Volt/Hertz	Angolo	Milliamp.	Fatt. potenza	Misure Øxh mm	Peso gr	Imballo pz	Prezzo
PRKE-183240	18W	85W	1200Lm	4000K	220-240V/AC 50/60 Hz	120°	75mA	≥0,85	335x100	1300	1/6	€ 105,00



OSOB / OSON

OSONS / OSOBS

ACCENSIONE
AUTOMATICASensore di
Prossimità

VANTAGGI

Plafoniera Led 14W per interno in alternativa agli apparecchi con lampade tradizionali da 75W. Applicazioni interne soffitto-pareti con flusso luminoso uniforme.

Caratteristiche



CRI>80

Durata
(ore)≥20.000
AccensioniRisparmio
-81%Classe di
isolamentoGrado di
ProtezioneClasse
energeticaOK Superfici
Infiammabili

APPLICAZIONI

Ideale per soggiorni, scale, ingressi, corridoi e illuminazione generica.

Codice Prodotto	Colore	Watt	Comparazione	Lumen	Colore luce	Volt/Hertz	Angolo	Milliamp.	Fatt. potenza	Misure LxIxh mm	Peso gr	Imballo pz	Prezzo
OSOB-1411940	BIANCO	14W	75W	1055Lm	4000K	220-240V/AC 50/60 Hz	120°	100mA	≥0,50	212x119x60	300	1/12	€ 15,90
OSOBS-1411940	BIANCO	14W	75W	1055Lm	4000K	220-240V/AC 50/60 Hz	120°	100mA	≥0,50	212x119x60	320	1/12	€ 35,00
OSON-1411940	NERO	14W	75W	1055Lm	4000K	220-240V/AC 50/60 Hz	120°	100mA	≥0,50	212x119x60	300	1/12	€ 15,90
OSONS-1411940	NERO	14W	75W	1055Lm	4000K	220-240V/AC 50/60 Hz	120°	100mA	≥0,50	212x119x60	320	1/12	€ 35,00

ARREDO LED - PLAFONIERE

OASI



ACCENSIONE AUTOMATICA



OSTOB / OSTON

OSTOBPS / OSTONPS

ACCENSIONE AUTOMATICA



OSTON / OSTOB

OSTONS / OSTOBS

VANTAGGI

Plafoniera Led 14W per interno in alternativa agli apparecchi con lampade tradizionali da 75W. Applicazioni interne soffitto-pareti con flusso luminoso uniforme.

Caratteristiche

RA	25.000	on off	-81%		IP54	LED	
CRI>80	Durata (ore)	≥20.000 Accensioni	Risparmio	Classe di isolamento	Grado di Protezione	Classe energetica	OK Superfici Infiammabili

APPLICAZIONI

Ideale per soggiorni, scale, ingressi, corridoi e illuminazione generica.

Colorazioni disponibili



Nero



Bianco

Codice Prodotto	Colore	Watt	Comparazione	Lumen	Colore luce	Volt/Hz	Angolo	Milliamp.	Fatt. potenza	Misure Øxh mm	Peso gr	Imballo pz	Prezzo
OSTOB-1421540	BIANCO	14W	75W	1055Lm	4000K	220-240V/AC 50/60 Hz	120°	100mA	≥0,50	215x80	380	1/12	€ 18,90
OSTOBP-1421540	BIANCO	14W	75W	1055Lm	4000K	220-240V/AC 50/60 Hz	114°	100mA	≥0,50	215x80	400	1/12	€ 19,90
OSTOBPS-1421540	BIANCO	14W	75W	1055Lm	4000K	220-240V/AC 50/60 Hz	114°	100mA	≥0,50	215x80	440	1/12	€ 39,00
OSTOBS-1421540	BIANCO	14W	75W	1055Lm	4000K	220-240V/AC 50/60 Hz	120°	100mA	≥0,50	215x80	420	1/12	€ 39,00
OSTON-1421540	NERO	14W	75W	1055Lm	4000K	220-240V/AC 50/60 Hz	120°	100mA	≥0,50	215x80	380	1/12	€ 18,90
OSTONP-1421540	NERO	14W	75W	1055Lm	4000K	220-240V/AC 50/60 Hz	114°	100mA	≥0,50	215x80	400	1/12	€ 19,90
OSTONPS-1421540	NERO	14W	75W	1055Lm	4000K	220-240V/AC 50/60 Hz	114°	100mA	≥0,50	215x80	440	1/12	€ 39,00
OSTONS-1421540	NERO	14W	75W	1055Lm	4000K	220-240V/AC 50/60 Hz	120°	100mA	≥0,50	215x80	420	1/12	€ 39,00



Design e funzionalità coesistono in queste linee. E' possibile illuminare e arredare allo stesso tempo, dando risalto agli ambienti valorizzandone gli spazi.



ARREDO LED

DECORATIVO

QUBE · RONDÒ · STYLO · PUSH & GO · UP&DOWN · FORMA · AXO

Rondò. Stylo. Qube.

L'illuminazione che arreda e valorizza gli ambienti.



Rondò, Stylo e Qube sono espressioni moderne di **funzionalità e design**. Combina le loro forme per ottenere il **massimo dello stile**. Realizzati in alluminio verniciato a polveri epossidiche antigraffio, in colorazione bianca o nera.

Sospensione o Plafone?

Stylo è una sospensione. Qube e Rondò presentano una versione a plafone e una a sospensione.
Gioca con le altezze.



Puro design

Le loro **forme** conquistano e la luce emessa è in grado di fornire il **giusto valore** ad ogni ambiente, decorandolo a seconda delle esigenze.



Qube

Qube è perfetto negli ambienti moderni e squadrati. Il suo **stile minimalista** lo rende un complemento d'arredo semplice ma di grande effetto.



Che altezza?

La versione a sospensione è dotata di **cavo** lungo **150cm regolabile**.



Rondò

Rondò è l'ideale per valorizzare gli ambienti di design con **forme sinuose**. Stile, eleganza e funzionalità.

Scegli le forme squadrate di Qube o quelle tondeggianti di Rondò e Stylo.
Tutti i prodotti sono disponibili in **finitura bianca o nera**.



QBBI

10W 90x90x90h
15W 112x112x123h
25W 131x131x134h
35W 161x161x164h



QBNE

VANTAGGI

Plafoniera Led con corpo in alluminio verniciato a polveri epossidiche antigraffio, dotata di parabola riflettente specchiata e vetro di protezione.

Caratteristiche

RA	30.000	on off	-50%	I	IP20	LED	F
CRI>80	Durata (ore)	≥15.000 Accensioni	Risparmio	Classe di isolamento	Grado di Protezione	Classe energetica	OK Superfici Infiammabili

APPLICAZIONI

Ideale per living, reception, ambienti moderni e di design.

Codice Prodotto	Colore	Watt	Comparazione	Lumen	Colore luce	Volt/Hertz	Angolo	Milliamp.	Fatt. potenza	Misure LxIxh mm	Peso gr	Imballo pz	Prezzo
QBBI-109040	BIANCO	10W	20W CFL	800Lm	4000K	100-240V/AC 50/60 Hz	45°	70mA	≥0,50	90x90x90	395	6/24	€ 31,00
QBNE-109040	NERO	10W	20W CFL	800Lm	4000K	100-240V/AC 50/60 Hz	45°	70mA	≥0,50	90x90x90	395	6/24	€ 31,00
QBBI-1511240	BIANCO	15W	35W CFL	1350Lm	4000K	100-240V/AC 50/60 Hz	45°	120mA	≥0,50	112x123x112	639	6/24	€ 49,00
QBNE-1511240	NERO	15W	35W CFL	1350Lm	4000K	100-240V/AC 50/60 Hz	45°	120mA	≥0,50	112x123x112	639	6/24	€ 49,00
QBBI-2513140	BIANCO	25W	50W CFL	2500Lm	4000K	100-240V/AC 50/60 Hz	45°	180mA	≥0,50	131x134x131	950	6/24	€ 69,00
QBNE-2513140	NERO	25W	50W CFL	2500Lm	4000K	100-240V/AC 50/60 Hz	45°	180mA	≥0,50	131x134x131	950	6/24	€ 69,00
QBBI-3516140	BIANCO	35W	70W CFL	3675Lm	4000K	100-240V/AC 50/60 Hz	45°	170mA	≥0,90	161x164x161	1476	6/24	€ 93,00
QBNE-3516140	NERO	35W	70W CFL	3675Lm	4000K	100-240V/AC 50/60 Hz	45°	170mA	≥0,90	161x164x161	1476	6/24	€ 93,00



RNDBI



RNDNE

10W Ø 90 x 90h
15W Ø110 x 123h
25W Ø130 x 155h
35W Ø170 x 185h

VANTAGGI

Plafoniera Led con corpo in alluminio verniciato a polveri epossidiche antigraffio, dotata di parabola riflettente specchiata e vetro di protezione.

Caratteristiche

RA	30.000	on off	-50%	I	IP20	LED	F
CRI>80	Durata (ore)	≥15.000 Accensioni	Risparmio	Classe di isolamento	Grado di Protezione	Classe energetica	OK Superfici Infiammabili

APPLICAZIONI

Ideale per living, reception, ambienti moderni e di design.

Codice Prodotto	Colore	Watt	Comparazione	Lumen	Colore luce	Volt/Hertz	Angolo	Milliamp.	Fatt. potenza	Misure Øxh mm	Peso gr	Imballo pz	Prezzo
RNDBI-109040	BIANCO	10W	20W CFL	800Lm	4000K	100-240V/AC 50/60 Hz	45°	70mA	≥0,50	90x90	322	6/24	€ 31,00
RNDNE-109040	NERO	10W	20W CFL	800Lm	4000K	100-240V/AC 50/60 Hz	45°	70mA	≥0,50	90x90	322	6/24	€ 31,00
RNDBI-1511040	BIANCO	15W	35W CFL	1350Lm	4000K	100-240V/AC 50/60 Hz	45°	120mA	≥0,50	110x123	551	6/24	€ 49,00
RNDNE-1511040	NERO	15W	35W CFL	1350Lm	4000K	100-240V/AC 50/60 Hz	45°	120mA	≥0,50	110x123	551	6/24	€ 49,00
RNDBI-2513040	BIANCO	25W	50W CFL	2500Lm	4000K	100-240V/AC 50/60 Hz	45°	180mA	≥0,50	130x155	838	6/24	€ 69,00
RNDNE-2513040	NERO	25W	50W CFL	2500Lm	4000K	100-240V/AC 50/60 Hz	45°	180mA	≥0,50	130x155	838	6/24	€ 69,00
RNDBI-3517040	BIANCO	35W	70W CFL	3675Lm	4000K	100-240V/AC 50/60 Hz	45°	170mA	≥0,90	170x185	1400	6/24	€ 93,00
RNDNE-3517040	NERO	35W	70W CFL	3675Lm	4000K	100-240V/AC 50/60 Hz	45°	170mA	≥0,90	170x185	1400	6/24	€ 93,00



QBBIP

5W 90x 90x 90h
15W 110x110x123h

RNDNEP

VANTAGGI

Sospensione Led con corpo in alluminio verniciato a polveri epossidiche antigraffio, dotata di parabola riflettente specchiata e vetro di protezione. Cavo lungo 150cm.

Caratteristiche

RA	30.000	on off	-67%	I	IP20	LED	F
CRI>80	Durata (ore)	≥15.000 Accensioni	Risparmio	Classe di isolamento	Grado di Protezione	Classe energetica	OK Superfici Infiammabili

APPLICAZIONI

Ideale per living, reception, ambienti moderni e di design.

LUNGHEZZA CAVO 150 CM

Codice Prodotto	Colore	Watt	Comparazione	Lumen	Colore luce	Volt/Hertz	Angolo	Milliamp.	Fatt. potenza	Misure Øxh mm	Peso gr	Imballo pz	Prezzo
QBBIP-059040	BIANCO	5W	15W CFL	450Lm	4000K	100-240V/AC 50/60 Hz	45°	40mA	≥0,50	90x90x90	598	6/24	€ 36,00
QBNEP-059040	NERO	5W	15W CFL	450Lm	4000K	100-240V/AC 50/60 Hz	45°	40mA	≥0,50	90x90x90	598	6/24	€ 36,00
RNDBIP-1511040	BIANCO	15W	35W CFL	1275Lm	4000K	100-240V/AC 50/60 Hz	45°	120mA	≥0,50	110x123	751	6/24	€ 55,00
RNDNEP-1511040	NERO	15W	35W CFL	1275Lm	4000K	100-240V/AC 50/60 Hz	45°	120mA	≥0,50	110x123	751	6/24	€ 55,00

ARREDO LED - DECORATIVO

STYLO



STYLONE600

STYLOBI500

3W Ø25 x 600h
5W Ø33 x 500h

VANTAGGI

Sospensione Led con corpo in alluminio verniciato a polveri epossidiche antigraffio, dotata di parabola riflettente specchiata e vetro di protezione. Cavo lungo 150cm.

Caratteristiche

RA	30.000	on off	-67%	I	IP20	LED	F
CRI>80	Durata (ore)	≥15.000 Accensioni	Risparmio	Classe di isolamento	Grado di Protezione	Classe energetica	OK Superfici Infiammabili

APPLICAZIONI

Ideale per living, reception, ambienti moderni e di design.

LUNGHEZZA CAVO 150 CM

Codice Prodotto	Colore	Watt	Comparazione	Lumen	Colore luce	Volt/Hertz	Angolo	Milliamp.	Fatt. potenza	Misure Øxh mm	Peso gr	Imballo pz	Prezzo
STYLOBI600-032540	BIANCO	3W	9W CFL	220Lm	4000K	100-240V/AC 50/60 Hz	60°	30mA	≥0,50	25x605	453	6/24	€ 29,00
STYLONE600-032540	NERO	3W	9W CFL	220Lm	4000K	100-240V/AC 50/60 Hz	60°	30mA	≥0,50	25x605	453	6/24	€ 29,00
STYLOBI500-053340	BIANCO	5W	15W CFL	450Lm	4000K	100-240V/AC 50/60 Hz	60°	45mA	≥0,50	33x505	618	6/24	€ 36,00
STYLONE500-053340	NERO	5W	15W CFL	450Lm	4000K	100-240V/AC 50/60 Hz	60°	45mA	≥0,50	33x505	618	6/24	€ 36,00

ARREDO LED - DECORATIVO

PUSH & GO



VANTAGGI

Plafoniera Led 10W/20W per interno/esterno, con duplice modalità di emissione luminosa: diretta e indiretta.

Caratteristiche

RA	30.000	on off	-78%		IP65	LED	
CRI>80	Durata (ore)	≥15.000 Accensioni	Risparmio	Classe di isolamento	Grado di Protezione	Classe energetica	OK Superfici Infiammabili

APPLICAZIONI

Adatto per soggiorni, sale da pranzo, hotel, bar e ambienti professionali.

DUPLICE MODALITÀ DI EMISSIONE LUMINOSA

Codice Prodotto	Watt	Comparazione	Lumen	Colore luce	Volt/Hz	Angolo	Milliamp.	Fatt. potenza	Misure Øxh mm	Peso gr	Imballo pz	Prezzo
PHG-1018030	10W	45W	600Lm	3000K	230V/AC 50/60 Hz	160°	75mA	> 0,50	180x37	289	1/20	€ 19,90
PHG-1018040	10W	45W	600Lm	4000K	230V/AC 50/60 Hz	160°	75mA	> 0,50	180x37	289	1/20	€ 19,90
PHG-2023030	20W	85W	1200Lm	3000K	230V/AC 50/60 Hz	160°	150mA	> 0,50	228x40	444	1/20	€ 31,00
PHG-2023040	20W	85W	1200Lm	4000K	230V/AC 50/60 Hz	160°	150mA	> 0,50	228x40	444	1/20	€ 31,00



EMISSIONE DIRETTA

Spingendo la cornice della plafoniera verso la parete, la fonte luminosa viene posizionata nella parte anteriore determinando un'emissione di tipo diretto, di alta intensità.

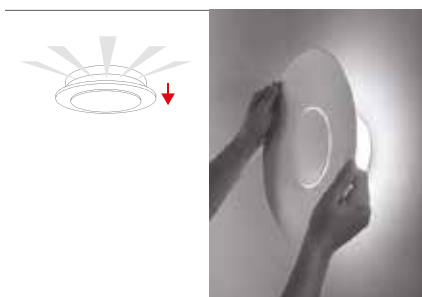

EMISSIONE INDIRETTA

Illuminazioni d'accento
Tirando la cornice della plafoniera in avanti, la fonte luminosa viene posizionata nella parte posteriore determinando un'emissione di tipo indiretto, con un effetto soft.

ARREDO LED - DECORATIVO

UP&DOWN

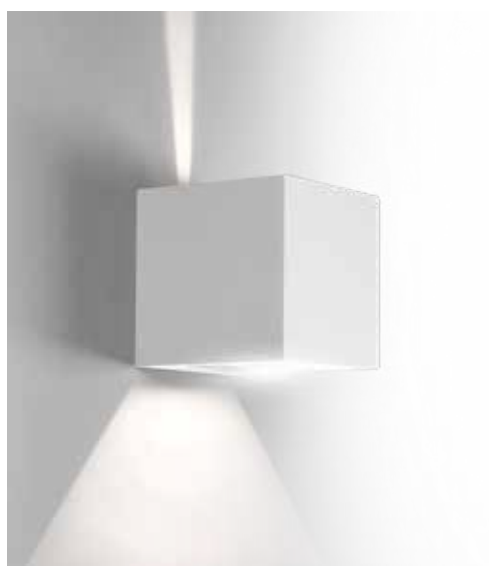

UDBI



UDGR



UDNE

VANTAGGI

Appliche di design in alluminio con fascio luminoso bidirezionale, regolabile tramite alette. Disponibile in 3 diverse finiture e due colori luce.

Caratteristiche

RA	30.000	on off	-85%	I	IP65	LED	F
CRI>80	Durata (ore)	≥15.000 Accensioni	Risparmio	Classe di isolamento	Grado di Protezione	Classe energetica	OK Superfici Infiammabili

APPLICAZIONI

Adatto per soggiorni, giardini, terrazze e illuminazione generica.

Codice Prodotto	Colore	Watt	Comparazione	Lumen	Colore luce	Volt/Hertz	Angolo	Milliamp.	Fatt. potenza	Misure LxIxH mm	Peso gr	Imballo pz	Prezzo
UDBI-068030	BIANCO	6W	40W	550Lm	3000K	220-240V/AC 50/60 Hz	7° - 100°	58mA	≥0,50	80x80x80	395	10/20	€ 49,00
UDBI-068040	BIANCO	6W	40W	550Lm	4000K	220-240V/AC 50/60 Hz	7° - 100°	58mA	≥0,50	80x80x80	395	10/20	€ 49,00
UDGR-068030	GRIGIO	6W	40W	550Lm	3000K	220-240V/AC 50/60 Hz	7° - 100°	58mA	≥0,50	80x80x80	395	10/20	€ 49,00
UDGR-068040	GRIGIO	6W	40W	550Lm	4000K	220-240V/AC 50/60 Hz	7° - 100°	58mA	≥0,50	80x80x80	395	10/20	€ 49,00
UDNE-068030	NERO	6W	40W	550Lm	3000K	220-240V/AC 50/60 Hz	7° - 100°	58mA	≥0,50	80x80x80	395	10/20	€ 49,00
UDNE-068040	NERO	6W	40W	550Lm	4000K	220-240V/AC 50/60 Hz	7° - 100°	58mA	≥0,50	80x80x80	395	10/20	€ 49,00

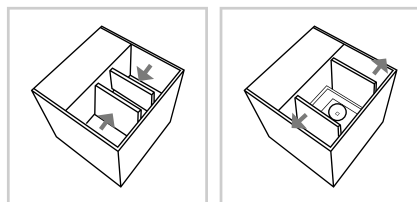

Piastre regolabili da 7° a un max di 100° per creare diversi effetti luce

NEW

ARREDO LED - DECORATIVO

FORMA**2 YEARS**
WARRANTY

FRMB



FRMN

Applique bidirezionale**VANTAGGI**

Applique bidirezionale dal design moderno ed esclusivo. Produce un'illuminazione decorativa tramite effetto diffondente su parete. Adatta anche ad ambienti esterni protetti.

Caratteristiche

RA	40.000	on/off	-84%	I	IP54	LED
CRI>80	Durata	≥20.000 Accensioni	Risparmio	Classe di isolamento	Grado di Protezione	Classe energetica

APPLICAZIONI

Ideale per terrazzi, portici, accessi, garage, giardini, illuminazione aree esterne.

Codice Prodotto	Colore	Watt	Comparazione	Lumen	Colore luce	Volt/Hz	Angolo	Milliamp.	Fatt. potenza	Misure LxIxH mm	Peso gr	Imballo pz	Prezzo
NEW FRMB-129030	BIANCO	12W	75W	820Lm	3000K	220-240V/AC 50/60 Hz	120°	92mA	≥0,50	175x90x29	570	6/18	€ 43,00
NEW FRMB-129040	BIANCO	12W	75W	820Lm	4000K	220-240V/AC 50/60 Hz	120°	92mA	≥0,50	175x90x29	570	6/18	€ 43,00
NEW FRMN-129030	NERO	12W	75W	820Lm	3000K	220-240V/AC 50/60 Hz	120°	92mA	≥0,50	175x90x29	570	6/18	€ 43,00
NEW FRMN-129040	NERO	12W	75W	820Lm	4000K	220-240V/AC 50/60 Hz	120°	92mA	≥0,50	175x90x29	570	6/18	€ 43,00



NEW

ARREDO LED - DECORATIVO

AXO

AXO
1GU10B
1 Slot GU10

AXO
2GU10B
Bidirezionale
2 Slot GU10



Si consiglia l'uso
delle **LEXAR GU10**
da 6W a 8W da 38°
pag. 87

VANTAGGI

Applique mono o bi-direzionali, dal design moderno. Producono un'illuminazione decorativa tramite effetto taglio luce sulle pareti. Corpo in alluminio pressofuso, vetro temperato, guarnizioni in silicone, viti in acciaio inox. Compatibili con lampadine GU10 non incluse.

Caratteristiche

RA	30.000	on off	-86%	I	IP44	LED	F
CRI>80	Durata	≥15.000 Accensioni	Risparmio	Classe di isolamento	Grado di Protezione	Classe energetica	OK Superfici Infiammabili

APPLICAZIONI

Ideale per terrazzi, portici, accessi, garage, giardini, illuminazione aree esterne.

Codice Prodotto	Watt	Comparazione	Lumen	Colore luce	Volt/Hertz	Angolo	Milliamp.	Fatt. potenza	Misure LxIxH mm	Peso gr	Imballo pz	Prezzo
NEW AXO-1GU10B	-	-	-	-	230V 50/60Hz	60°	-	-	92x66x78	305	12/24	€ 17,90
NEW AXO-2GU10B	-	-	-	-	230V 50/60Hz	60°	-	-	92x66x150	505	12/24	€ 23,90

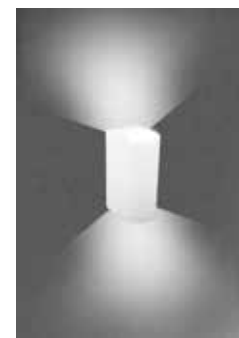

NEW

ARREDO LED - DECORATIVO

AXO

AXO
5W
Chip Integrato
IP54

VANTAGGI

Applique mono direzionale, dal design moderno. Produce un'illuminazione decorativa tramite effetto taglio luce sulle pareti. Corpo in alluminio pressofuso, vetro temperato, guarnizioni in silicone, viti in acciaio inox.

Caratteristiche

RA	30.000	on off	-86%	I	IP44	LED	F
CRI>80	Durata	≥15.000 Accensioni	Risparmio	Classe di isolamento	Grado di Protezione	Classe energetica	OK Superfici Infiammabili

APPLICAZIONI

Ideale per terrazzi, portici, accessi, garage, giardini, illuminazione aree esterne.

Codice Prodotto	Watt	Comparazione	Lumen	Colore luce	Volt/Hertz	Angolo	Milliamp.	Fatt. potenza	Misure LxIxh mm	Peso gr	Imballo pz	Prezzo
NEW AXO-0540B	5W	35W	350Lm	4000K	230V 50/60Hz	120°	25mA	≥0,90	126x95x65	344	12/24	€ 34,90

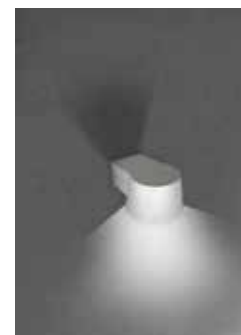

AXO
10WAXO
20W
Bidirezionale**VANTAGGI**

Applique mono o bi-direzionali, dal design moderno. Producono un'illuminazione decorativa tramite effetto taglio luce sulle pareti. Corpo in alluminio pressofuso, vetro temperato, guarnizioni in silicone, viti in acciaio inox.

Caratteristiche

RA	30.000	on off	-86%	I	IP44	LED	F
CRI>80	Durata	≥15.000 Accensioni	Risparmio	Classe di isolamento	Grado di Protezione	Classe energetica	OK Superfici Infiammabili

APPLICAZIONI

Ideale per terrazzi, portici, accessi, garage, giardini, illuminazione aree esterne.

Codice Prodotto	Watt	Compara- zione	Lumen	Colore luce	Volt/Hertz	Angolo	Milliamp.	Fatt. potenza	Misure Lxhx mm	Peso gr	Imballo pz	Prezzo
AXO-109030	10W	60W	800Lm	3000K	220-240V/AC 50/60 Hz	36°	87mA	≥0,50	90x200x155	900	1/6	€ 57,00
AXO-109040	10W	60W	800Lm	4000K	220-240V/AC 50/60 Hz	36°	87mA	≥0,50	90x200x155	900	1/6	€ 57,00
AXO-209030	20W	100W	1600Lm	3000K	220-240V/AC 50/60 Hz	36°	175mA	≥0,50	90x260x155	1300	1/6	€ 69,00
AXO-209040	20W	100W	1600Lm	4000K	220-240V/AC 50/60 Hz	36°	175mA	≥0,50	90x260x155	1300	1/6	€ 69,00





OUTDOOR

—

Gli spazi esterni meritano di essere valorizzati con un'illuminazione LED efficiente ed elegante.





GARDEN · SOLARI · CALPESTABILI · PLAFONIERE · ACCESSORI



Progettati per illuminare spazi esterni dando risalto alle loro particolarità. Il design e la facilità di applicazione li rendono perfetti per mettere in mostra il valore e la bellezza di ogni giardino.



OUTDOOR
GARDEN

GAUDINO · ALADINO · PALADINO · LILANDÀ · SPIKE LIGHT · FIESTA LED

OUTDOOR - GARDEN

GAUDINO - ALADINO - PALADINO



GDN

ALD

PLD

VANTAGGI

Paletto fissaggio a pavimento e applique fissaggio a parete. Corpo in alluminio anticorrosione, verniciatura grigio argento RAL 7040. Risparmio energetico del 78%.

Caratteristiche

RA	30.000	on/off	-78%	I	IP54	LED	F
CRI>80	Durata (ore)	≥15.000 Accensioni	Risparmio	Classe di isolamento	Grado di Protezione	Classe energetica	OK Superfici Infiammabili

APPLICAZIONI

Creato per giardini, terrazze, vialetti e illuminazione generica degli ambienti esterni.

Codice Prodotto	Watt	Comparazione	Lumen	Colore luce	Volt/Hz	Angolo	Milliamp.	Fatt. potenza	Misure LxIxH mm	Peso gr	Imballo pz	Prezzo
GDN-058030	5,5W	40W	450Lm	3000K	195-265V/AC 50/60 Hz	120°	45mA	≥0,52	800x92x150	1900	1/6	€ 65,00
GDN-051530	5,5W	40W	360Lm	3000K	195-265V/AC 50/60 Hz	120°	45mA	≥0,52	150x89x43	480	1/24	€ 38,00
ALD-056030	5,5W	40W	450Lm	3000K	195-265V/AC 50/60 Hz	120°	45mA	≥0,52	600x100x150	2220	1/6	€ 91,00
ALD-051630	5,5W	40W	360Lm	3000K	195-265V/AC 50/60 Hz	120°	45mA	≥0,52	195x100x165	1300	1/12	€ 53,00
PLD-058030	4W	25W	270Lm	3000K	195-265V/AC 50/60 Hz	120°	30mA	≥0,52	800x100x60	2000	1/8	€ 96,00
PLD-051230	6W	40W	450Lm	3000K	195-265V/AC 50/60 Hz	120°	30mA	≥0,52	240x120x65	980	1/12	€ 50,00

Ricambio driver

Codice Prodotto	Watt	Fatt. potenza	Misure LxIxH mm	Peso gr	Imballo pz	Prezzo
RDGDN-051530	5,5W	> 0,50	70x22x25	50	1/1	€ 13,00
RDGDN-058030	6W	> 0,50	70x22x25	50	1/1	€ 13,00
RDALD-051630	5,5W	> 0,50	70x22x25	50	1/1	€ 13,00
RDALD-056030	5,5W	> 0,50	70x22x25	50	1/1	€ 13,00
RDPLD-051230	6W	> 0,50	70x22x25	50	1/1	€ 13,00
RDPLD-058030	6W	> 0,50	70x22x25	50	1/1	€ 13,00

OUTDOOR - GARDEN LILANDÀ



LLD1P
100 cm



LLD3P
220 cm

VANTAGGI

Lampione in alluminio con verniciatura ad elettrolisi.
Progettato per ambienti esterni, resistente alla corrosione.
Risparmio energetico del 78%.

Caratteristiche

RA	30.000	on off	-78%	I	IP44	LED	F
CRI>80	Durata (ore)	≥15.000 Accensioni	Risparmio	Classe di isolamento	Grado di Protezione	Classe energetica	OK Superfici Infiammabili

APPLICAZIONI

Creato per vialetti, spazi verdi, luoghi esterni esposti a spruzzi d'acqua.

Codice Prodotto	Comparazione	Colore luce	Volt/Hertz	Angolo	Fatt. potenza	Misure LxIxH mm	Peso gr	Imballo pz	Prezzo
LLD1P-108040	10W 60W	806Lm	4000K 220-240V/AC 50/60 Hz	120°	74mA ≥0,50	167x1000x175.3	1024	1/6	€ 39,00
LLD3P-108040	10W 120W	1850Lm	4000K 220-240V/AC 50/60 Hz	120°	222mA ≥0,50	456.3x2200x417.5	4550	1/1	€ 172,00

RICAMBIO SORGENTE LED CON COVER



MOD. RSLD 10W
4000K RA>80 806LM
INPUT: 220-240V 50/60Hz
74mA PF>0.5
IP44 CLASSE I

Codice Prodotto	Imballo pz	Prezzo
RSLD	1/100	€13,90



LLDAL
LANTERNA ASCENDENTE

LLDBA
LANTERNA DISCENDENTE

LLDSE
LANTERNA CON SENSORE

VANTAGGI

Applique in alluminio con verniciatura ad elettrolisi.
Progettato per ambienti esterni, resistente alla corrosione.
Risparmio energetico del 78%.

Caratteristiche

RA	30.000	on off	-78%	I	IP44	F
CRI>80	Durata (ore)	≥15.000 Accensioni	Risparmio	Classe di isolamento	Grado di Protezione	OK Superfici Infiammabili

APPLICAZIONI

Creato per vialetti, spazi verdi, luoghi esterni esposti a spruzzi d'acqua.

Codice Prodotto	Watt	Comparazione	Lumen	Colore luce	Volt/Hz	Angolo	Milliamp.	Fatt. potenza	Misure Øxh mm	Peso gr	Imballo pz	Prezzo
LLDAL-108040	10W	60W	806Lm	4000K	220-240V/AC 50/60 Hz	120°	74mA	≥0,50	195x221	594	1/6	€ 29,00
LLDBA-108040	10W	60W	806Lm	4000K	220-240V/AC 50/60 Hz	120°	74mA	≥0,50	195x223	602	1/6	€ 29,00
LLDSE-108040	10W	60W	806Lm	4000K	220-240V/AC 50/60 Hz	120°	74mA	≥0,50	195x256	705	1/6	€ 39,00

RICAMBIO SORGENTE LED CON COVER



MOD. RSLLD 10W
4000K RA>80 806LM
INPUT: 220-240V 50/60Hz
74mA PF>0.5
IP44 CLASSE I

Codice Prodotto	Imballo pz	Prezzo
RSLLD	1/100	€ 13,90



LLDCA

VANTAGGI

Sospensione in alluminio con verniciatura ad elettroforesi. Progettato per ambienti esterni, resistente alla corrosione. Risparmio energetico del 78%.

Caratteristiche

RA	30.000	on off	-78%	I	IP44	LED	F
CRI>80	Durata (ore)	≥15.000 Accensioni	Risparmio	Classe di isolamento	Grado di Protezione	Classe energetica	OK Superfici Infiammabili

APPLICAZIONI

Creato per vialetti, spazi verdi, luoghi esterni esposti a spruzzi d'acqua.

CAVO 62 CM

Codice Prodotto	Watt	Comparazione	Lumen	Colore luce	Volt/Hz	Angolo	Milliamp.	Fatt. potenza	Misure Øxh mm	Peso gr	Imballo pz	Prezzo
LLDCA-108040	10W	60W	806Lm	4000K	220-240V/AC 50/60 Hz	120°	74mA	≥0,50	167x221	708	1/6	€ 29,00

RICAMBIO SORGENTE LED CON COVER



MOD. RSLD 10W
4000K RA>80 806LM
INPUT: 220-240V 50/60Hz
74mA PF>0.5
IP44 CLASSE I

Codice Prodotto	Imballo pz	Prezzo
RSLD	1/100	€ 13,90

OUTDOOR - GARDEN

SPIKE LIGHT



VANTAGGI

Picchetto con faretto Led in alluminio pressofuso. Fattore di protezione IP65, facile da installare. Risparmio energetico dell'80%.

Caratteristiche

RA	30.000	on off	-80%	III	IP65	LED
CRI>80	Durata (ore)	≥15.000 Accensioni	Risparmio	Classe di isolamento	Grado di Protezione	Classe energetica

APPLICAZIONI

Ideale per giardini, ingressi, cortili, illuminazione decorativa o di segnalazione.

Codice Prodotto	Watt	Comparazione	Lumen	Colore luce	Volt/Hertz	Angolo	Milliamp.	Fatt. potenza	Misure LxIxh mm	Peso gr	Imballo pz	Prezzo
SPK-032230	3W	15W	150Lm	3000K	24V AC/DC	30°	120mA	≥0,40	60x76x230	205	1/30	€ 36,00

ACCESSORI:

CONNETTORE BOX DI GIUNZIONE 3 VIE	Cod. CNB Pag. 307
CONNET. LINEARE DI GIUNZIONE 2 VIE (13A)	Cod. CND15 Pag. 307
CONNET. LINEARE DI GIUNZIONE 2 VIE (24A)	Cod. CND25 Pag. 307
CONNETTORE DI GIUNZIONE T 3 VIE	Cod. CNT Pag. 307
ALIMENTATORE 230V-24VAC/DC IP-68	Cod. DR60 / DR80 Pag. 307

OUTDOOR - GARDEN FIESTA LED



FSTABCL
E27



FSTACL
E27



FSTACO
E27

VANTAGGI

Catena luminosa di 10 lampade a LED alimentate a bassa tensione.
Lunghezza 5,16 m + 3,34 m di prolunga. Driver incluso con spina schuko.

Caratteristiche



CRI>83 Classe di Grado di
isolamento Protezione

FSTARCO

Ricambio lampada disponibile
nelle colorazioni:



APPLICAZIONI

Ideale per giardini, gazebo, pergolati, ringhiere, esterni di abitazioni, aree comunali all'aperto.

LAMPADINE INTERCAMBIABILI

COLLEGABILI 2 CATENE FINO A 13,5 m

Codice Prodotto	Tipo	Lunghezza totale	Watt	Lumen	Colore luce	Volt/Hertz	Milliamp.	Peso gr	Imballo pz	Prezzo
NEW FSTABCL-062722	Collana Trasparente Cavo bianco	8,5m	6W	500Lm	2200K	220-240V/AC 50/60 Hz	100mA	1000	1/5	€ 85,00
FSTACL-062722	Collana Trasparente Cavo Nero	8,5m	6W	500Lm	2200K	220-240V/AC 50/60 Hz	100mA	1000	1/5	€ 85,00
FSTACO-062722	Collana Multicolor Cavo Nero	8,5m	6W	200Lm	2200K	220-240V/AC 50/60 Hz	100mA	1000	1/5	€ 85,00
FSTARCL-062722	Lamp. singola chiara	-	0.6W	50Lm	2200K	36V/DC	10mA	25	1/100	€ 5,50
NEW FSTARBLU-062722	Lamp. singola Blu	-	0.6W	20Lm	-	36V/DC	10mA	25	1/100	€ 5,50
NEW FSTARGI-062722	Lamp. singola Giallo	-	0.6W	20Lm	-	36V/DC	10mA	25	1/100	€ 5,50
NEW FSTARMAG-062722	Lamp. singola Magenta	-	0.6W	20Lm	-	36V/DC	10mA	25	1/100	€ 5,50
NEW FSTARRO-062722	Lamp. singola Rosso	-	0.6W	20Lm	-	36V/DC	10mA	25	1/100	€ 5,50
NEW FSTARVE-062722	Lamp. singola Verde	-	0.6W	20Lm	-	36V/DC	10mA	25	1/100	€ 5,50

RICAMBIO DRIVER

Codice Prodotto	Watt	Volt/Hertz	Imballo pz	Prezzo
FSTADAP-12W	12W	220-240V/AC 50/60 Hz	1/30	€ 16,00

Spazio tra lampade	Lunghezza catena	Lunghezza prolunga	Lunghezza totale
0,44m	5,16m	3,34m	8,5m





Accolgono l'energia solare per generare, come d'incanto, una luce intensa di altissima qualità. Consentono di annullare i costi energetici e salvaguardano l'ambiente, rendendo tutto ciò che ci circonda più lucente.



OUTDOOR
SOLARI

ARCADIA 1.5 · ARCADIA 3.2 · ARCADIA 6.8
DIVERSO · LEVANTE

ARCADIA

Applique solari da esterno LED



ARCADIA 1.5

ANCHE IN BLISTER



ARCADIA 3.2

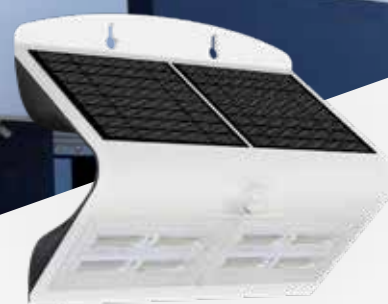

ARCADIA 6.8



DESIGN UNICO E POWER SWITCH

Luce presente anche sul retro del dispositivo.
Tasto accensione e selezione di modalità.

Batteria ricaricabile in circa 6 ore durante il giorno grazie ad una buona esposizione solare. Autonomia 12~16h. I modelli più potenti prevedono batterie 18650 (una per il 3,2W, due per il 6.8W), sostituibili, di elevata capacità e **lunga durata vitale**.

BATTERIA A LITIO



PANNELLO SOLARE DI ALTA QUALITÀ

Dotato di **pannello solare fotoelettrico** di alta qualità con conversione ad **elevata efficienza energetica**.

Si accende automaticamente al passaggio di persone o cose. Progettato per un ampio angolo di rilevamento di 120° con raggio di azione 2~6 m.

SENSORE PIR



OUTDOOR - SOLARI

ARCADIA 1.5



ACS B



ACS S

**TRIPLICE MODALITÀ
DI FUNZIONE DEL
SENSORE**

**12 ORE di luce continua
GRATIS**

ZERO costi in bolletta

NESSUN cablaggio



VANTAGGI

Corpo in PBT (polibutilenereftalato) resistente agli urti. Dotato di batteria a Litio da 3.7V - 1200mA. Tempo di ricarica 4-6h e autonomia 12-16h. Dotato di sensore PIR, ad accensione automatica per 10 secondi con un angolo di azione 2-6m e angolo di rilevamento di 120°. 100% di risparmio energetico.

Caratteristiche

25.000	on off	-100%	III	IP65	IK07	F
Durata (ore)	≥15.000 Accensioni	Risparmio	Classe di isolamento	Grado di Protezione	Protezione d'Urto	OK Superfici Infiammabili

APPLICAZIONI

Ottima soluzione per cortili, balconi, giardini, vicoli e illuminazione generica delle aree esterne.

Codice Prodotto	Colore	Watt	Comparazione	Lumen	Colore luce	Volt/ Hertz	Angolo	Milliamp.	Fatt. potenza	Misure LxIxh mm	Peso gr	Imballo pz	Prezzo
ACSB-151240	BIANCO	1,5W	18W	200Lm	4000K	3,7 V/DC -	120°	1200mA	-	96x152x83	217	6/24	€ 24,90
ACSS-151240	SILVER	1,5W	18W	200Lm	4000K	3,7 V/DC -	120°	1200mA	-	96x152x83	217	6/24	€ 24,90



ATTENZIONE:

Le prestazioni di autonomia dipendono fortemente dalla tipologia d'installazione. Essendo un prodotto alimentato ad energia solare, va esposto in modo tale da ricevere il massimo tempo d'irraggiamento diretto durante le ore diurne.

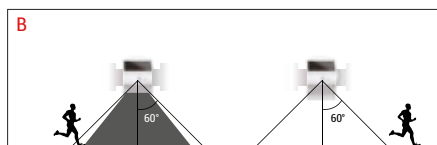
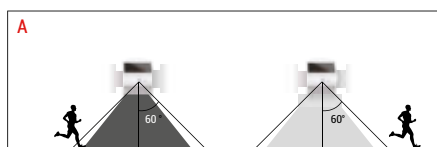

MODE A

(Premendo il tasto di accensione una volta) Si accende automaticamente a piena luminosità (220lm) al rilevamento nel campo di 2-6 metri, per poi tornare, dopo 10 secondi, alla modalità standby al 3% d'intensità luminosa (emissione luminosa anteriore e posteriore).

MODE B

(Premendo il tasto di accensione due volte) Si accende automaticamente a piena luminosità (220lm) al rilevamento nel campo di 2-6 metri, per poi tornare, dopo 10 secondi, alla modalità standby al 3% d'intensità luminosa (emissione luminosa solo posteriore).

Premendo il tasto di accensione per la terza volta l'apparecchio si spegne del tutto.

OUTDOOR - SOLARI

ARCADIA 1.5



ACSBL

ACSSL



VANTAGGI

Corpo in PBT (polibutilentereftalato) resistente agli urti. Dotato di batteria a Litio da 3.7V - 1200mA. Tempo di ricarica 4-6h e autonomia 12-16h. Dotato di sensore PIR, ad accensione automatica per 10 secondi con un angolo di azione 2-6m e angolo di rilevamento di 120°. 100% di risparmio energetico.

Caratteristiche

25.000	on off	-100%	III	IP65	IK07	F
Durata (ore)	≥15.000 Accensioni	Risparmio	Classe di isolamento	Grado di Protezione	Protezione d'Urto	OK Superfici Infiammabili

APPLICAZIONI

Ottima soluzione per cortili, balconi, giardini, vicoli e illuminazione generica delle aree esterne.

Codice Prodotto	Colore	Watt	Comparazione	Lumen	Colore luce	Volt/ Hertz	Angolo	Milliamp.	Fatt. potenza	Misure LxIxh mm	Peso gr	Imballo pz	Prezzo
ACSBL-151240BL	Bianco	1,5W	18W	220Lm	4000K	3,7 V/DC -	120°	1200mA	-	145x96x73	209	4/16	€ 23,90
ACSSL-151240BL	Silver	1,5W	18W	220Lm	4000K	3,7 V/DC -	120°	1200mA	-	145x96x73	209	4/16	€ 23,90



ATTENZIONE:

Le prestazioni di autonomia dipendono fortemente dalla tipologia d'installazione. Essendo un prodotto alimentato ad energia solare, va esposto in modo tale da ricevere il massimo tempo di irraggiamento diretto durante le ore diurne.

ARCADIA 3.2 ARCADIA 6.8



ARCADIA
3,2 W



ARCADIA
6,8 W

**TRIPLICE MODALITÀ
DI FUNZIONE DEL
SENSORE**

**12 ORE di luce continua
GRATIS**

ZERO costi in bolletta

NESSUN cablaggio



VANTAGGI

Corpo in PBT (polibutilentereftalato) resistente agli urti. Dotato di batteria a Litio da 3.7V - 1200mA. Tempo di ricarica 4-6h e autonomia 12-16h. Dotato di sensore PIR, ad accensione automatica per 10 secondi con un angolo di azione 2-6m e angolo di rilevamento di 120°. Tre modalità di accensione. 100% di risparmio energetico.

Caratteristiche

35.000	on/off	-100%	III	IP65	IK07	F
Durata (ore)	≥15.000 Accensioni	Risparmio	Classe di isolamento	Grado di Protezione	Protezione d'Urto	OK Superfici Infiammabili

APPLICAZIONI

Ottima soluzione per cortili, balconi, giardini, vicoli e illuminazione generica delle aree esterne.

Codice Prodotto	Colore	Watt	Comparazione	Lumen	Colore luce	Volt/ Hertz	Angolo	Milliamp.	Fatt. potenza	Misure LxIxH mm	Peso gr	Imballo pz	Prezzo
ACSB-321240	Bianco	3,2W	40W	400Lm	4000K	3,7 V/DC -	60° - 120°	2000mA	-	212x140x109	484	1/12	€ 54,90
ACSS-321240	Silver	3,2W	40W	400Lm	4000K	3,7 V/DC -	60° - 120°	2000mA	-	212x140x109	484	1/12	€ 54,90
ACSB-681240	Bianco	6,8W	60W	750Lm	4000K	3,7 V/DC -	60° - 120°	4000mA	-	270x110x119	920	1/8	€ 89,90



ATTENZIONE:

Le prestazioni di autonomia dipendono fortemente dalla tipologia d'installazione. Essendo un prodotto alimentato ad energia solare, va esposto in modo tale da ricevere il massimo tempo di irraggiamento diretto durante le ore diurne.

Premendo il tasto di accensione per la quarta volta l'apparecchio si spegne del tutto.

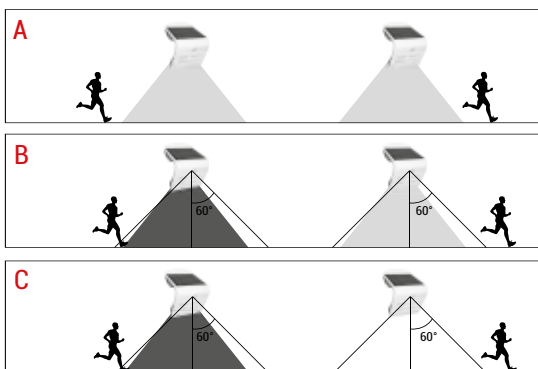

MODE A (Premendo il tasto di accensione una sola volta) Modalità crepuscolare. Si accende automaticamente al tramonto (<30 lux), garantendo un funzionamento del 20% di intensità luminosa per 5 ore.

MODE B (Premendo il tasto di accensione due volte) Si accende automaticamente a piena luminosità (400lm) al rilevamento nel campo di 2-6 metri, per poi tornare, dopo 20 secondi, alla modalità standby al 3% di intensità luminosa.

MODE C (Premendo il tasto di accensione tre volte) Si accende automaticamente a piena luminosità (400lm) al rilevamento nel campo di 2-6 metri, per poi spegnersi completamente, dopo 30 secondi.





DiVerso



Proiettore solare LED progettato per sfruttare al massimo l'energia del sole e generare una luce intensa di alta qualità. Consente di annullare totalmente i costi energetici e di salvaguardare l'ambiente.

SENSORE DI PRESENZA

È possibile mantenere il dispositivo in **modalità luce costante** o in **modalità sensore PIR di presenza** che accende il dispositivo al passaggio e lo spegne dopo un determinato periodo di inattività, ottimizzando la durata della batteria.





AUTONOMIA

Con 12h di autonomia, DVerso consente di illuminare il cortile, l'esterno di un garage o un abitazione o un ingresso a costo zero.

Oltre
110
Lumen/Watt

Più di
12 h
di autonomia

Oltre
100%
di risparmio

LUCE COSTANTE

Il proiettore resta acceso finchè non si scarica la batteria e, una volta ricaricato, torna automaticamente alla modalità sensore.

Zero costi in bolletta



MODALITÀ
• LUCE COSTANTE
• SENSORE

12 ORE di luce continua
GRATIS

ZERO costi in bolletta

NESSUN cablaggio



Sensore PIR di presenza



Pannello Fotovoltaico

VANTAGGI

100% di risparmio energetico. Pannello fotovoltaico integrato, con batteria sostituibile dall'utente (garanzia 1 anno), tempo di ricarica 6h, autonomia di circa 12h. Dispone di un sensore con angolo di rilevamento 120° e distanza 6m. Installazione ad altezza compresa tra 3 e 4m. Duplice modalità di funzione: luce costante e sensore.

Caratteristiche

RA	35.000	on/off	-100%	III	IP65
CRI>80	Durata (ore)	≥25.000 Accensioni	Risparmio	Classe di isolamento	Grado di Protezione

APPLICAZIONI

Ideale per giardini, viali, cortili luce d'emergenza o da lavoro, campeggio, illuminazione generica delle aree esterne.

Codice Prodotto	Watt	Comparazione	Lumen	Colore luce	Volt/Hz	Angolo	Milliamp.	Fatt. potenza	Misure LxIxH mm	Peso gr	Imballo pz	Prezzo
DVS-059040	5W	50W ALO	500Lm	4000K	3,7 V/DC -	90°	3000mA	-	217.4x33.7x149.3	713	1/12	€ 49,90



STAFFA RUOTABILE 360°



TASSELLI DA MURO E STAFFE IN DOTAZIONE

1 - FISSAGGIO A MURO



PANNELLO REGOLABILE 135°



2 - POSIZIONAMENTO SU SUPERFICIE PIANA



**TRIPLICE MODALITÀ
DI FUNZIONE DEL
SENSORE**

**20 ORE di luce continua
GRATIS**

ZERO costi in bolletta

NESSUN cablaggio



Sensore PIR
di presenza



Pannello
Fotovoltaico

VANTAGGI

100% di risparmio energetico. Pannello fotovoltaico integrato, con batteria sostituibile dall'utente (garanzia 1 anno), tempo di ricarica 6h, autonomia di circa 20h. Dispone di un sensore con angolo di rilevamento 120° e distanza 6m. Installazione ad altezza compresa tra 3 e 4m. Triplice modalità di funzione del sensore.

APPLICAZIONI

Ideale per giardini, viali, cortili, luce d'emergenza o da lavoro, campeggio, illuminazione generica delle aree esterne.

Caratteristiche



CRI>80



Durata
(ore)



≥25.000
Accensioni



Risparmio



Classe di
isolamento



Grado di
Protezione

Codice Prodotto	Watt	Comparazione	Lumen	Colore luce	Volt/Hz	Angolo	Milliamp.	Fatt. potenza	Misure LxIxH mm	Peso gr	Imballo pz	Prezzo
DVS-109040	10W	100W ALO	1080Lm	4000K	3,7 V/DC -	90°	7200mA	-	310x35x215	1420	1/8	€89,90

ACCESSORI

Codice Prodotto	Misure LxIxH mm	Peso gr	Imballo pz	Prezzo
RBDVS	35x130x20	180	1/100	€ 26,00
RBDVS-05	18x35x130.2x20	830	1/100	€ 13,00



**STAFFA INCLUSA
NELLA CONFEZIONE**



**180° angolo di rilevamento
distanza 8 m**



Staffa ruotabile 360°



Pannello regolabile 135°



**1. FISSAGGIO A MURO
2. FISSAGGIO A PALO TRAMITE STAFFA
IN DOTAZIONE**



8 ORE di luce al giorno
GRATIS

ZERO costi in bolletta

NESSUN cablaggio



LVT05
5W

ADATTO PER PALI DI Ø 20-60 mm



LVT15
15W



VANTAGGI

100% di risparmio energetico. Lampione fotovoltaico con tempo di ricarica 6-8h durante il giorno e autonomia di circa 8h, con possibilità di fissaggio a muro o a palo tramite staffa in dotazione. Palo NON IN DOTAZIONE. Batteria sostituibile dall'utente, accensione switch power.

Caratteristiche

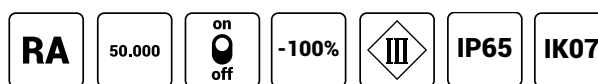

CRI>75 Durata (ore) ≥25.000 Accensioni Risparmio Classe di isolamento Grado di Protezione Protezione d'Urto

APPLICAZIONI

Ideale per viali pedonali, giardini pubblici, residence aree esterne ed edifici industriali.

PALO NON IN DOTAZIONE

Codice Prodotto	Watt	Comparazione	Lumen	Colore luce	Volt/Hzertz	Angolo	Milliamp.	Fatt. potenza	Misure LxIxh mm	Peso gr	Imballo pz	Prezzo
LVT-059540	5W	60W ALO	500Lm	4000K	Batteria LifePo4 6.4V 3AH	120°	3000mA	-	205x55x367	1100	1/5	€ 149,00
NEW LVT-159540	15W	180W ALO	1600Lm	4000K	Batteria LifePo4 6.4V 3AH	140°	5400mA	-	232x58x413	1730	1/10	€ 105,00

Accessorio LVT-059540



Ricambio Batteria

Codice Prodotto	Imballo pz	Prezzo
NEW RBLVT	1/1	€ 38,00

ATTACCHI PALO LVT-159540 INCLUSI



per palo obliquo (incluso)
Palo Ø40/50mm



per muro (incluso)

Accessorio LVT-159540



Attacco Palo Ø40/60mm

Codice Prodotto	Misure LxIxh mm	Peso gr	Imballo pz	Prezzo
NEW ATPLVT	39x90x170	272	1/24	€ 16,90



ACCOGLIAMO IL SOLE
PER EMANARE LUCE





L'illuminazione conosce modi garbati, si fa notare senza dare troppo nell'occhio.



OUTDOOR
CALPESTABILI

PAVI

OUTDOOR - CALPESTABILI

PAVI



PAVI1L



PAVI2L

VANTAGGI

Calpestabile luce radente per installazione a pavimento. Corpo in alluminio, cavo in neoprene, emissione luce a una via e due vie. Resistenza massima a pressione di 500kg.

Caratteristiche

RA	30.000	on off	-90%	I	IP67	LED	IK09		
CRI>70	Durata (ore)	≥15.000 Accensioni	Risparmio	Classe di isolamento	Grado di Protezione	Classe energetica	Protezione d'Urto	Calpestabile	Carrabile

APPLICAZIONI

Ideale per terrazzi, portici, accessi garage, giardini e illuminazione generica di aree esterne.

Codice Prodotto	Watt	Comparazione	Lumen	Colore luce	Volt/Hertz	Angolo	Milliamp.	Fatt. potenza	Misure Øxh mm	Peso gr	Imballo pz	Prezzo
PAVI1L-047030	0,4W	-	8Lm	3000K	24V AC/DC 50/60 Hz	100°	20mA	> 0,40	70x13	125	6/24	€ 16,50
PAVI1L-047040	0,4W	-	8Lm	4000K	24V AC/DC 50/60 Hz	100°	20mA	> 0,40	70x13	125	6/24	€ 16,50
PAVI2L-087030	0,8W	-	16Lm	3000K	24V AC/DC 50/60 Hz	100°	40mA	> 0,40	70x13	120	6/24	€ 17,90
PAVI2L-087040	0,8W	-	16Lm	4000K	24V AC/DC 50/60 Hz	100°	40mA	> 0,40	70x13	120	6/24	€ 17,90

ACCESSORI:

- CONNETTORE BOX DI GIUNZIONE 3 VIE Cod. CNB Pag. 307
- CONNET. LINEARE DI GIUNZIONE 2 VIE (13A) Cod. CND15 Pag. 307
- CONNET. LINEARE DI GIUNZIONE 2 VIE (24A) Cod. CND25 Pag.307
- CONNETTORE DI GIUNZIONE T 3 VIE Cod. CNT Pag. 307
- ALIMENTATORE 230V-24VAC/DC IP-68 Cod. DR60 / DR80 Pag. 307

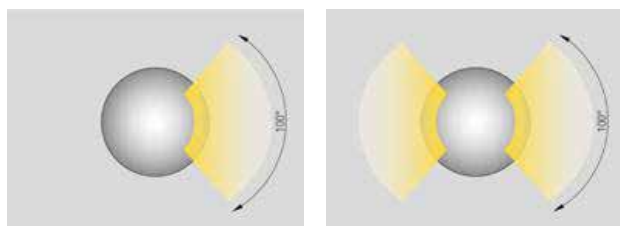

OUTDOOR - CALPESTABILI PAVI



MP
1W



PAVI
1W



MP
3W



PAVI
3W

VANTAGGI

Incasso Led tondo per installazione a parete, soffitto o pavimento. Anello in alluminio satinato (1W), in acciaio inox (3W). Corpo in alluminio, vetro temperato, cavo in neoprene.

Caratteristiche

RA	30.000	on off	-88%	III	IP65	LED	IK06		
CRI>70	Durata (ore)	≥15.000 Accensioni	Risparmio	Classe di isolamento	Grado di Protezione	Classe energetica	Protezione d'Urto	Calpestabile	Carrabile

APPLICAZIONI

Ideale per terrazzi, portici, accessi garage, giardini e illuminazione generica di aree esterne.

Codice Prodotto	Watt	Comparazione	Lumen	Colore luce	Volt/Herztz	Angolo	Milliamp.	Fatt. potenza	Misure Øxh mm	Peso gr	Imballo pz	Prezzo
MP-014030	1W	-	70Lm	3000K	24V AC/DC 50/60 Hz	30°	50mA	≥0,40	40x57	73	6/24	€ 23,50
MP-014040	1W	-	70Lm	4000K	24V AC/DC 50/60 Hz	30°	50mA	≥0,40	40x57	73	6/24	€ 23,50
PAVI-014230	1W	-	80Lm	3000K	24V AC/DC 50/60 Hz	24°	40mA	-	42x73	220	6/24	€ 31,00
PAVI-014240	1W	-	80Lm	4000K	24V AC/DC 50/60 Hz	24°	40mA	-	42x73	220	6/24	€ 31,00
MP-036030	3W	-	90Lm	3000K	24V AC/DC 50/60 Hz	100°	140mA	≥0,40	60x95	228	6/24	€ 39,50
MP-036040	3W	-	90Lm	4000K	24V AC/DC 50/60 Hz	100°	140mA	≥0,40	60x95	228	6/24	€ 39,50
PAVI-038930	3W	25W	240Lm	3000K	24V AC/DC 50/60 Hz	12°	140mA	≥0,50	89x120	630	1/6	€ 57,00
PAVI-038940	3W	25W	240Lm	4000K	24V AC/DC 50/60 Hz	12°	140mA	≥0,50	89x120	630	1/6	€ 57,00

ACCESSORI:

CONNETTORE BOX DI GIUNZIONE 3 VIE Cod. CNB Pag. 307
 CONNET. LINEARE DI GIUNZIONE 2 VIE (13A) Cod. CND15 Pag. 307
 CONNET. LINEARE DI GIUNZIONE 2 VIE (24A) Cod. CND25 Pag. 307
 CONNETTORE DI GIUNZIONE T 3 VIE Cod. CNT Pag. 307
 ALIMENTATORE 230V-24VAC/DC IP-68 Cod. DR60 / DR80 Pag. 307

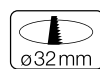

MP-1W



PAVI-1W

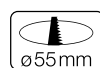

MP-3W



PAVI-3W



Controcassa in policarbonato inclusa



PAVI
(1 slot GU10)
IK06



PAVI
7W



PAVI
12W

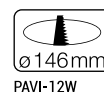
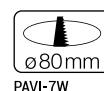

VANTAGGI

Incasso Led tondo calpestabile e carrabile per installazione a pavimento. Anello e corpo in alluminio, vetro temperato, cavo in neoprene con controcassa in policarbonato inclusa. Resistenza massima a pressione di 500kg.

Caratteristiche

RA	30.000	on off	-83%	III	IP65	IK06		
CRI>80	Durata (ore)	≥15.000 Accensioni	Risparmio	Classe di isolamento	Grado di Protezione	Protezione d'Urto	Calpestabile	Carrabile

APPLICAZIONI

Ideale per terrazzi, portici, accessi garage, giardini e illuminazione generica di aree esterne.

	Watt	Comparazione	Lumen	Colore luce	Volt/Hertz	Angolo		Fatt. potenza	Misure Øxh mm	Peso gr	Imballo pz	Prezzo
NEW PAVI-GU10	-	-	-	-	--	-	-	-	100x125 (foro 87)	508	1/6	€ 26,00
PAVI-078930	7W	40W	480Lm	3000K	24V AC/DC 50/60 Hz	12°	250mA	≥0,50	89x120	686	1/6	€ 59,90
PAVI-078940	7W	40W	480Lm	4000K	24V AC/DC 50/60 Hz	12°	250mA	≥0,50	89x120	686	1/6	€ 57,00
PAVI-1216030	12W	60W	840Lm	3000K	24V AC/DC 50/60 Hz	10°	450mA	≥0,50	160x110	1600	1/6	€ 105,00
PAVI-1216040	12W	60W	840Lm	4000K	24V AC/DC 50/60 Hz	10°	450mA	≥0,50	160x110	1600	1/6	€ 105,00

ACCESSORI:

CONNETTORE BOX DI GIUNZIONE 3 VIE	Cod. CNB Pag. 307
CONNET. LINEARE DI GIUNZIONE 2 VIE (13A)	Cod. CND15 Pag. 307
CONNET. LINEARE DI GIUNZIONE 2 VIE (24A)	Cod. CND25 Pag. 307
CONNETTORE DI GIUNZIONE T 3 VIE	Cod. CNT Pag. 307
ALIMENTATORE 230V-24VAC/DC IP-68	Cod. DR60 / DR80 Pag. 307



Controcassa in policarbonato inclusa

OUTDOOR - CALPESTABILI PAVI



PAVIC2L
5W

PAVIC4L
5W



VANTAGGI

Calpestabile luce radente a incasso per installazione a pavimento. Testata in alluminio colore RAL 7035. Corpo in alluminio, cavo in neoprene, con controcassa in policarbonato inclusa. Emissione luce a due vie, resistenza massima a pressione di 500kg.

Caratteristiche

RA	30.000	on off	-67%	III	IP67	IK06		
CRI>70	Durata (ore)	≥15.000 Accensioni	Risparmio	Classe di isolamento	Grado di Protezione	Protezione d'Urto	Calpestabile	Carrabile

APPLICAZIONI

Ideale per terrazzi, portici, accessi garage, giardini e illuminazione generica di aree esterne.

Codice Prodotto	Watt	Comparazione	Lumen	Colore luce	Volt/Hertz	Angolo	Milliamp.	Fatt. potenza	Misure Øxh mm	Peso gr	Imballo pz	Prezzo
PAVIC2L-0513030	5W	15W	160Lm	3000K	24V AC/DC 50/60 Hz	100°	150mA	≥0,50	130x130	800	1/6	€ 65,00
PAVIC2L-0513040	5W	15W	160Lm	4000K	24V AC/DC 50/60 Hz	100°	150mA	≥0,50	130x130	800	1/6	€ 65,00
PAVIC4L-0513030	5W	15W	160Lm	3000K	24V AC/DC 50/60 Hz	100°	150mA	≥0,50	130x130	800	1/6	€ 65,00
PAVIC4L-0513040	5W	15W	160Lm	4000K	24V AC/DC 50/60 Hz	100°	150mA	≥0,50	130x130	800	1/6	€ 65,00

ACCESSORI:

CONNETTORE BOX DI GIUNZIONE 3 VIE	Cod. CNB Pag. 307
CONNET. LINEARE DI GIUNZIONE 2 VIE (13A)	Cod. CND15 Pag. 307
CONNET. LINEARE DI GIUNZIONE 2 VIE (24A)	Cod. CND25 Pag. 307
CONNETTORE DI GIUNZIONE T 3 VIE	Cod. CNT Pag. 307
ALIMENTATORE 230V-24VAC/DC IP-68	Cod. DR60 / DR80 Pag. 307



Controcassa in policarbonato inclusa

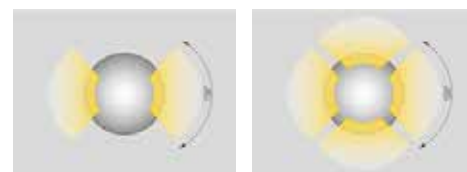



Affidabili, resistenti, durevoli. Dentro un corpo in alluminio pressofuso sorge un'illuminazione di qualità che garantisce un alto tasso di risparmio energetico.



OUTDOOR
PLAFONIERE

PRIMA 45 · HORA · HERA

OUTDOOR - PLAFONIERE PRIMA 45



VANTAGGI

Corpo in alluminio pressofuso verniciato a polveri epossidiche. Fissaggio a soffitto o a parete, viteria inox. Risparmio energetico dell'82%.

Caratteristiche

RA	25.000	on off	-82%	I	IP65	IK10	F
CRI>80	Durata (ore)	≥15.000 Accensioni	Risparmio	Classe di isolamento	Grado di Protezione	Protezione d'Urto	OK Superfici Infiammabili

APPLICAZIONI

Ideale per ingressi, terrazze, portici e giardini

ALLUMINIO PRESSOFUSO RESISTENTE AGLI URTI IK10

Codice Prodotto	Watt	Comparazione	Lumen	Colore luce	Volt/Hertz	Angolo	Milliamp.	Fatt. potenza	Misure LxIxH mm	Peso gr	Imballo pz	Prezzo
PR-081740	8W	45W	600Lm	4000K	230V/AC 50/60 Hz	120°	46mA	≥0,70	174x112x76	330	1/6	€ 13,90

OUTDOOR - PLAFONIERE HORA - HERA



HO

HE

VANTAGGI

Corpo in alluminio pressofuso verniciato a polveri epossidiche. Fissaggio a soffitto o a parete, tappi copri-vite. Risparmio energetico dell'80%.

Caratteristiche

RA	30.000	on off	-80%	I	IP65	IK10	F
CRI>85	Durata (ore)	≥15.000 Accensioni	Risparmio	Classe di isolamento	Grado di Protezione	Protezione d'Urto	OK Superfici Infiammabili

APPLICAZIONI

Ideale per ingressi, terrazze, portici e giardini.

ALLUMINIO PRESSOFUSO RESISTENTE AGLI URTI IK10

Codice Prodotto	Watt	Comparazione	Lumen	Colore luce	Volt/Hertz	Angolo	Milliamp.	Fatt. potenza	Misure Øxh mm	Peso gr	Imballo pz	Prezzo
HO-122230	12W	60W	810Lm	3000K	220-240V/AC 50/60 Hz	120°	57mA	≥0,90	220x140x65	980	1/12	€ 36,00
HE-121830	12W	60W	810Lm	3000K	220-240V/AC 50/60 Hz	120°	65mA	≥0,90	182x65	1100	1/12	€ 36,00
HE-242230	24W	100W	1550Lm	3000K	220-240V/AC 50/60 Hz	120°	85mA	≥0,90	220x80	1510	1/8	€ 48,00



OUTDOOR
ACCESSORI

DRIVER · CONNETTORI

ALIMENTATORE 230V-24VAC/DC IP-68



DR60 60W
 INPUT: 230VAC 50/60HZ
 OUTPUT: 24VAC 2500MA

DR80 80W
 INPUT: 230VAC 50/60HZ
 OUTPUT: 24VAC 3334MA



Classe di isolamento

Codice Prodotto	Imballo pz	Prezzo
DR60	1/10	€ 39,90
DR80	1/10	€ 59,00

CONNETTORI

CONNETTORE BOX DI GIUNZIONE 3 VIE



IP68
 Max tensione: 450V 24A
 Accetta cavi da Ø 4mm a Ø 12mm
 Sezione mm² : 3x2,5

Codice Prodotto	Imballo pz	Prezzo
CNB	1/10	€ 11,90

CONNETTORE DI GIUNZIONE T 3 VIE



IP68
 Max tensione: 450V 24A
 Accetta cavi da Ø 4mm a Ø 12mm
 Sezione mm² : 3x1,5

Codice Prodotto	Imballo pz	Prezzo
CNT	1/10	€ 9,50

CONNETTORE LINEARE DI GIUNZIONE 2 VIE



IP68
 Max tensione: 450V 13A
 Accetta cavi da Ø 4mm a Ø 10mm
 Sezione mm² : 3x1,5

Codice Prodotto	Imballo pz	Prezzo
CND15	1/10	€ 5,90

CONNETTORE LINEARE DI GIUNZIONE 2 VIE



IP68
 Max tensione: 450V 24A
 Accetta cavi da Ø 4mm a Ø 12mm
 Sezione mm² : 3x2,5

Codice Prodotto	Imballo pz	Prezzo
CND25	1/10	€ 6,90



VERSATILI

La semplicità e la praticità d'uso al servizio di ogni tipologia di ambiente. Dagli spazi interni più ristretti a quelli esterni più bui. A tutto c'è la giusta soluzione LED.

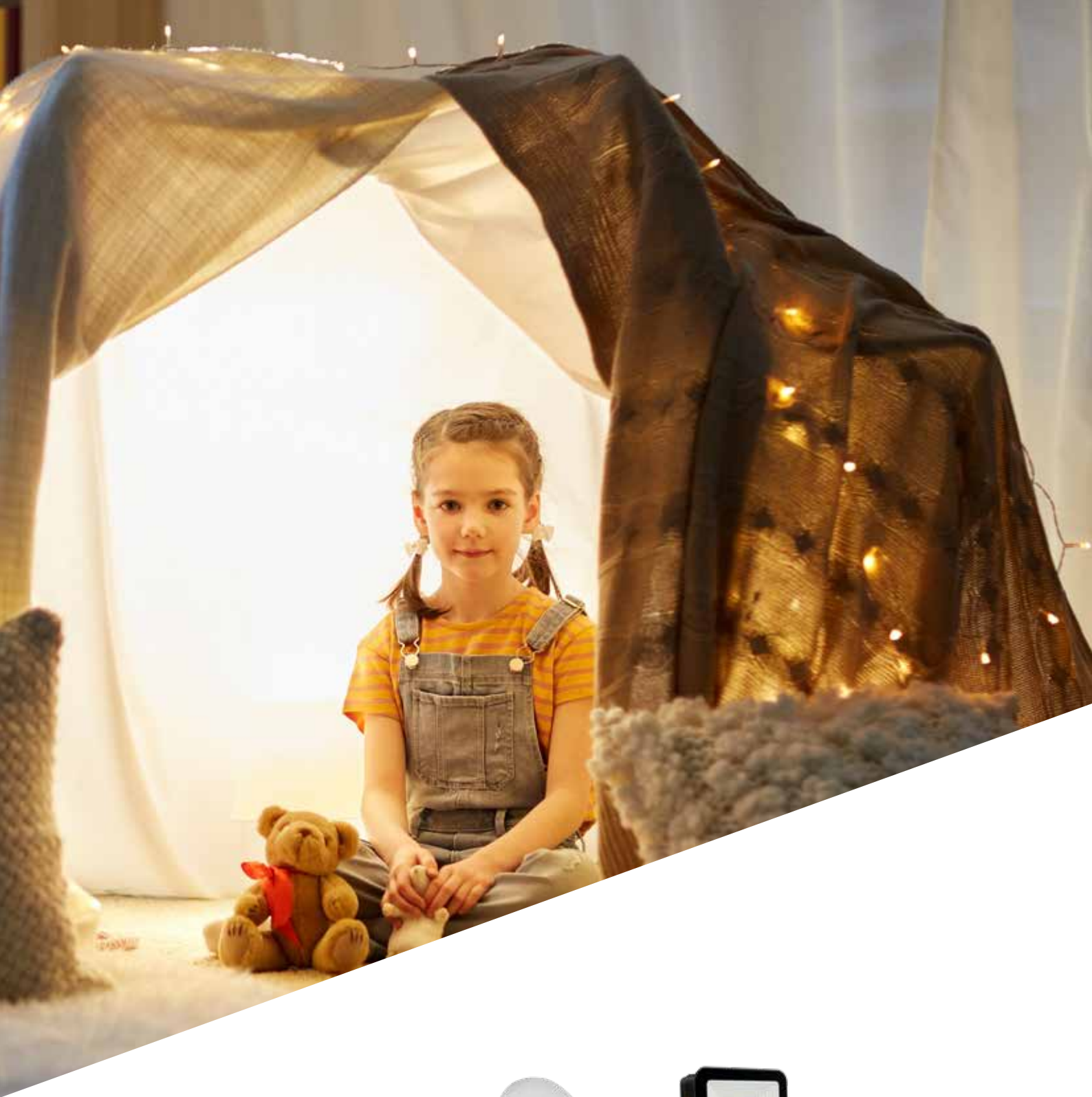

CABINET · NOTTURNI · HOBBY



L'illuminazione di ambienti chiusi, come cabine armadio, ripostigli e dispense, è garantita da lampade a batteria versatili, compatte e pratiche.



VERSATILI
CABINET

TERRY · NEMO · ITALO · SOLIDEA

VERSATILI - CABINET

TERRY - NEMO - ITALO



Alimentazione
4 BATTERIE da 1,5V AAA (non incluse)
**CON ADESIVO A FORTE TENUTA /MAGNETE/
VITI PER FISSAGGIO A MURO**

TRY



Alimentazione
4 BATTERIE da 1,5V AAA (non incluse)
CON MAGNETE

NE



Alimentazione
3 BATTERIE da 1,5V AAA (non incluse)
CON ADESIVO A FORTE TENUTA

ITO

VANTAGGI

E' possibile collocarli ovunque perché non necessitano di rete elettrica.
Autonomia massima delle batterie 10h.

Caratteristiche

RA	30.000	on off	IP20
CRI>80	Durata (ore)	≥15.000 Accensioni	Grado di Protezione

APPLICAZIONI

Ottima soluzione per armadio, dispensa, ingresso, ovunque sia necessaria una piccola fonte di luce.

Codice Prodotto	Watt	Comparazione	Lumen	Colore luce	Angolo	Misure Øxh mm	Peso gr	Imballo pz	Prezzo
TRY-030040	3W	15W	150Lm	4000K	120°	98x24	70	12/24	€ 6,90
NE-030040	3W	15W	120Lm	4000K	120°	81x78x20	70	12/24	€ 8,50
ITO-030040	3W	20W	200Lm	4000K	120°	114x76x20	80	12/24	€ 6,90

I prodotti sono confezionati in blister



VERSATILI - CABINET SOLIDEA

2 YEARS
WARRANTY



VANTAGGI

Cabinet LED con sensore di movimento integrato. Distanza di rilevamento: 0-3 m; angolo di rilevamento: 90°; spegnimento automatico dopo 25 secondi.

Caratteristiche

RA	30.000	on off	IP20
CRI>80	Durata (ore)	≥15.000 Accensioni	Grado di Protezione

APPLICAZIONI

Ottima soluzione per armadio, dispensa, ingresso, ovunque sia necessaria una piccola fonte di luce.

Alimentazione 3 BATTERIE da 1,5V AAA (non include)

Codice Prodotto	Watt	Comparazione	Lumen	Colore luce	Angolo	Misure LxIxh mm	Peso gr	Imballo pz	Prezzo
SLDS-042240	0,4W	-	40Lm	4000K	120°	220x56x31	163	6/24	€ 13,90

I prodotti sono confezionati in blister

Puoi collocare questo prodotto dove vuoi poiché funziona a batterie e non ha bisogno di essere collegato alla rete elettrica.

TRE DIVERSE MODALITA':

Modalità spenta (OFF), modalità luce costante (ON) e modalità con sensore di movimento (S).

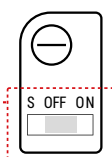



VERSATILI
NOTTURNI

MOUSE · TOMMY

L'illuminazione con sensore crepuscolare, morbida e naturale. Si collegano alla presa elettrica e quando si fa giorno automaticamente si spengono, garantendo risparmio di energia.

VERSATILI - NOTTURNI MOUSE - TOMMY

2 YEARS
WARRANTY



MS

TMY

VANTAGGI

Risparmio di corrente con luce intelligente: accensione automatica notturna e spegnimento automatico diurno. Disponibili con temperatura di colore luce naturale.

Caratteristiche

RA	30.000	on off	IP20	A
CRI>80	Durata (ore)	≥15.000 Accensioni	Grado di Protezione	Classe energetica

APPLICAZIONI

Ottima soluzione per armadio, dispensa, ingresso, ovunque sia necessaria una piccola fonte di luce.

Codice Prodotto	Watt	Comparazione	Lumen	Colore luce	Volt/Hertz	Angolo	Misure LxIxH mm	Peso gr	Imballo pz	Prezzo
MS-066040	0,6W	-	50Lm	4000K	220-240V/AC 50/60 Hz	120°	52x113x58	47	10/50	€ 5,50
TMY-062540	0,6W	-	30Lm	4000K	220-240V/AC 50/60 Hz	120°	66x100x73	42	10/50	€ 5,50

I prodotti sono confezionati in blister



SENSORE CREPUSCOLARE INTEGRATO

Accensione automatica notturna

Spegnimento automatico diurno





Con i prodotti pensati per gli HOBBY puoi portare la luce ovunque. Che sia montagna, campeggio, pesca o fai da te c'è sempre una soluzione Led.



VERSATILI
HOBBY

SALLY · FUNNY · PENNY · SAFETY CAR

NEW

VERSATILI - HOBBY

SALLY - PENNY - FUNNY

2 YEARS
WARRANTY

SLY



PNY



FNY

VANTAGGI

Semplicità d'uso, linee essenziali e grande maneggevolezza. Soluzioni ideali per illuminare per lavoro o uso privato, con caratteristiche pensate per garantire il massimo del comfort oltre ad un'illuminazione particolarmente efficace.

Caratteristiche**RA**

CRI>80

30.000Durata
(ore)**on**
off≥15.000
Accensioni**IP20**Grado di
Protezione**APPLICAZIONI**

Ideale per officine, campeggio, caccia, pesca e illuminazione d'emergenza per auto o casa.

Distribuiti in blister all'interno di pratici display box

Codice Prodotto	Watt	Comparazione	Lumen	Colore luce	Batterie	Autonomia	Misure LxIxh mm	Peso gr	Imballo pz	Prezzo
NEW SLY-030040	3W	15W	130Lm	4000K	3 AA 1,5V	10H	214x56x47	160	12 / 48	€ 11,90
NEW PNY-030040	3W	20W	200Lm	4000K	3 AAA 1,5V	10H	160x15x32	32	12 / 48	€ 6,90
NEW FNY-020040	2W	10W	110Lm	4000K	3 AAA 1,5V	10H	96x60x36	80	12 / 48	€ 6,90

SALLY

con gancio e magnete



doppio spot luce

FUNNY

con gancio e magnete



doppio spot luce

PENNY

VERSATILI - HOBBY SAFETY CAR



DOPPIA FUNZIONE

- RICARICABILE CON CAVO USB IN DOTAZIONE
- CARICABATTERIE PER DISPOSITIVI ELETTRONICI

LUCE D'EMERGENZA

MODALITÀ FLASHING (rosso)



VANTAGGI

Proiettore portatile con tre livelli d'illuminazione: alta intensità, bassa intensità e lampeggiante. Struttura in alluminio con staffa regolabile fino a 180°. Dotato di batteria a litio da 3.7VDC (garanzia 1 anno). Autonomia fino a 10h con tempo di ricarica 6-8h. Ricaricabile da rete elettrica o accendisigari. Funzione PowerBank: puoi ricaricare i tuoi dispositivi tramite porta USB.

APPLICAZIONI

Pensato per cantiere, campeggio, caccia, pesca e illuminazione d'emergenza per auto o casa.

Caratteristiche

RA	35.000	on/off	-86%	III	IP44	LED	IK05
CRI>80	Durata (ore)	≥15.000 Accensioni	Risparmio	Classe di isolamento	Grado di Protezione	Classe energetica	Protezione d'Urto

AUTONOMIA • 600Lm /5h • 300Lm /10h • Luce SOS/20h

Codice Prodotto	Watt	Comparazione	Lumen	Colore luce	Volt/Hertz	Angolo	Milliamp.	Fatt. potenza	Misure LxIxH mm	Peso gr	Imballo pz	Prezzo
SFC-100040	10W	70W	600Lm	4000K	3,7 V/DC Li-ion	120°	5400mA	-	98x26x155	435	1/20	€ 45,00



- INCLUSI**
- CUSTODIA RIGIDA
 - CAVO MICRO USB
 - CARICABATTERIE PER AUTO
 - CARICABATTERIE DA PARETE

Presse accendisigari 12VDC
Output voltage 5.0 VDC
1.0 A

Caricabatterie da parete 230VAC
Output voltage 5.0 VDC
1.0 A





PROIETTORI

Resistenza, potenza, affidabilità e professionalità. Sono queste le caratteristiche che accomunano i proiettori Led Century: alte performance al servizio del consumatore. Da 10 a 1.000 W, da 650 a 165.000 Lumen.



PORTATILI · PROIETTORI · PROIETTORI SPORT · ACCESSORI



Piccole dimensioni, grande illuminazione. Soluzioni ad alto grado di resistenza e durevolezza per fornire luce in qualsiasi momento e situazione.



PROIETTORI
PORTATILI

MINI WORK · SIRIO WORK · CENTURY WORK ·
FREE WORK · REWORK · FOCUS

SERIE WORK



www.century-italia.it

Proiettore led

Design esclusivo

La vasta gamma include **proiettori per cantieri e aree di lavoro**, ma anche per campeggio, caccia e pesca o per tutte le attività all'aperto.

A BATTERIA



Mini Work
6 pile AAA



Sirio Work
Ricaricabile



Free Work
Ricaricabile



Free Work
10 o 20 W



Century Work
13 o 32 W



ReWork
da 30 a 100 W

CON CAVO E SPINA SCHUKO

Serve per forza il collegamento alla rete elettrica?

No! Scegli i prodotti nella versione con batteria ricaricabile per avere fino a **8h di luce continua**.

Grande versatilità

Puoi portare con te **il tuo faretto ovunque** vuoi, grazie alla portabilità di Miniwork e Safety Car. Quest'ultimo è dotato anche di funzione powerbank.



Elevata potenza

Non rinunciare alla potenza: scegli Rework 100W o Focus 80W per avere fino a **8000 lumen di resa**.

PROIETTORI - PORTATILI

MINI WORK



VANTAGGI

Struttura in ABS con rinforzi laterali in gomma per la resistenza agli urti. Perfetto per tutte le occasioni in cui è necessaria un'illuminazione pratica e portatile. Alimentazione 6 batterie da 1.5V AAA (non incluse). Autonomia massima delle batterie 10h.

APPLICAZIONI

Pensato per campeggio, caccia, pesca, illuminazione generica dove non è presente nelle vicinanze la rete elettrica.

Caratteristiche

RA	30.000	on off	IP44
CRI>80	Durata (ore)	≥15.000 Accensioni	Grado di Protezione

AUTONOMIA • 700Lm /10h • 350Lm /20h

Codice Prodotto	Watt	Comparazione	Lumen	Colore luce	Batteria	Angolo	Misure Øxh mm	Peso gr	Imballo pz	Prezzo
MW-108040	10W	-	700Lm	4000K	6 AAA 1,5V	90°	175x153x32	242	1/20	€ 23,90

I prodotti sono confezionati in blister

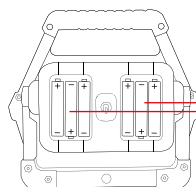

**Alimentazione
6 BATTERIE da 1,5V AAA
(non incluse)**





Lithium Battery
7W 5h / 15W 3h

BIWATT
7W 15W
750Lm 1500Lm

SRW



CW

Completo di
spina schuko
e cavo metri 3
(H07RN-F)

VANTAGGI

SRW Corpo in alluminio pressofuso, dotato di batteria a Litio da 7.4V a 4400 mA. Autonomia 3-5h, tempo di ricarica 5h.

CW Corpo in alluminio pressofuso e struttura in metallo con impugnatura ergonomica che garantisce la massima maneggevolezza.

Caratteristiche

RA	30.000	on off	-90%		IP42	LED	IK05
CRI>80	Durata (ore)	≥15.000 Accensioni	Risparmio	Classe di isolamento	Grado di Protezione	Classe energetica	Protezione d'Urto

APPLICAZIONI

Ideale per cantieri, campeggi, illuminazione d'emergenza per auto e casa. Adatto anche ad uscite di caccia e pesca.

Codice Prodotto	Watt	Comparazione	Lumen	Colore luce	Volt/Hertz	Angolo	Milliamp.	Fatt. potenza	Misure Lxhx mm	Peso gr	Imballo pz	Prezzo
SRW-158540	15W	200W ALO	1500Lm	4000K	230V/AC - 12/24V/DC 50/60 Hz	120°	-mA	≥0,50	213x191x132	930	1/4	€ 85,00
CW-139540	13W	100W ALO	1000Lm	4000K	195-265V/AC 50/60 Hz	120°	70mA	≥0,90	190x155x110	520	1/4	€ 32,00
CW-329540	32W	300W ALO	3000Lm	4000K	195-265V/AC 50/60 Hz	120°	175mA	≥0,90	300x265x196	1883	1/4	€ 59,00

SRW



*Rete domestica 230VAC
Output voltage 8.7VDC
2A



**Presse accendisigari
12/24VDC
Output voltage 8.4VDC
800mA

PROIETTORI - PORTATILI FREE WORK

2 YEARS
WARRANTY



FRW

FRWR
RICARICABILE

AUTONOMIA

- 10W 650LM / 4H 325LM / 8H
- 20W 1300LM / 4H 650LM / 8H

VANTAGGI

Di facile impugnatura è disponibile in due versioni: con spina schuko e cavo lungo 2m, è ricaricabile con batteria a Litio da 3.7VDC. Tempo di ricarica 6-h.

Caratteristiche

RA	35.000	on off	-90%	I	IP65	LED	IK05
CRI>80	Durata (ore)	≥15.000 Accensioni	Risparmio	Classe di isolamento	Grado di Protezione	Classe energetica	Protezione d'Urto

APPLICAZIONI

Pensato per cantieri, campeggio, caccia, pesca, illuminazione d'emergenza per auto o casa.

Codice Prodotto	Watt	Comparazione	Lumen	Colore luce	Volt/Hertz	Angolo	Milliamp.	Fatt. potenza	Misure LxIxh mm	Peso gr	Imballo pz	Prezzo
FRW-100040	10W	100W ALO	750Lm	4000K	100-240V/AC 50/60 Hz	120°	165mA	≥0,50	180x36x225	888	1/20	€ 33,00
FRWR-100040	10W	75W ALO	650Lm	4000K	3,7 V/DC Li-ion	120°	3600mA	-	180x36x224	703	1/20	€ 55,90
FRW-200040	20W	200W ALO	1500Lm	4000K	100-240V/AC 50/60 Hz	120°	300mA	> 0,50	210x38x280	1270	1/10	€ 45,00
FRWR-200040	20W	150W ALO	1300Lm	4000K	3,7 V/DC Li-ion	120°	5400mA	-	210x38x280	1220	1/10	€ 84,00

INCLUSI

CAVO MICRO USB



CARICABATTERIE DA PARETE 230VAC

Output voltage 5.0 VDC 1.0 A



CORPO ORIENTABILE FINO A 340° (ENTRAMBI I MODELLI)



PROIETTORI - PORTATILI REWORK



VANTAGGI

Corpo in alluminio pressofuso con vernice epossidica, dotato di spina schuko e cavo di 1,5m.

Caratteristiche

RA	25.000	on off	-90%	I	IP65	LED	IK05
CRI>80	Durata (ore)	≥15.000 Accensioni	Risparmio	Classe di isolamento	Grado di Protezione	Classe energetica	Protezione d'Urto

APPLICAZIONI

Pensato per cantieri, giardini, garage e officine.

Codice Prodotto	Watt	Comparazione	Lumen	Colore luce	Volt/Hertz	Angolo	Milliamp.	Fatt. potenza	Misure LxIxH mm	Peso gr	Imballo pz	Prezzo
RW-308540	30W	300W ALO	2700Lm	4000K	230V/AC 50/60 Hz	120°	130mA	≥0,95	253x170x250	1300	1/4	€ 39,90
RW-508540	50W	400W ALO	4400Lm	4000K	230V/AC 50/60 Hz	120°	210mA	≥0,95	292x180x280	1640	1/4	€ 54,90
RW-708540	70W	600W ALO	6000Lm	4000K	230V/AC 50/60 Hz	120°	300mA	≥0,95	340x190x370	2170	1/4	€ 79,00
RW-1008540	100W	800W ALO	8000Lm	4000K	230V/AC 50/60 Hz	120°	430mA	≥0,95	392x220x430	3000	1/4	€ 99,00

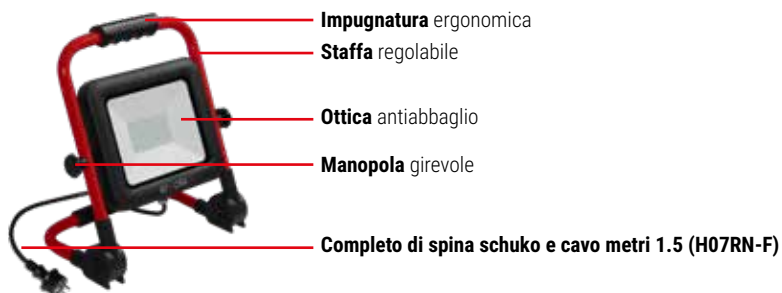

PROIETTORI - PORTATILI

FOCUS



FCRF

- Dotato di batteria a Litio da 7.4V
- Autonomia ~ 2.5h. Tempo di ricarica 6 ~ 7h



FCR

- Dotato di batteria a Litio da 11.1V
- Autonomia ~ 2.5h. Tempo di ricarica 7 ~ 8h

VANTAGGI

Proiettori portatili a batteria ricaricabili da rete elettrica o da accendisigari. Autonomia circa 2.5h.

Caratteristiche

RA	30.000	on off	-90%	III	IP54	LED	IK08
CRI>80	Durata (ore)	≥15.000 Accensioni	Risparmio	Classe di isolamento	Grado di Protezione	Classe energetica	Protezione d'Urto

APPLICAZIONI

Pensati per cantieri, giardini, garage e officine.

Codice Prodotto	Watt	Comparazione	Lumen	Colore luce	Volt/Hz	Angolo	Misure LxIxH mm	Peso gr	Imballo pz	Prezzo
FCRF-209540	20W	200W ALO	1400Lm	4000K	230V/AC - 12V/DC 50/60 Hz	110°	258x83x320	1750	1/6	€122,00
FCR-309540	30W	300W ALO	2200Lm	4000K	230V/AC - 12V/DC 50/60 Hz	110°	295x112x342	3300	1/4	€185,00

ACCESSORI

Codice Prodotto	Descrizione	Prezzo
RBFCRF20	Ricambio Batteria per FCRF	€ 32,00
RBFCR30	Ricambio Batteria per FCR	€ 54,00
RADFC	Ricambio Caricabatterie	€ 16,50



Protezione in gomma antiurto



Staffa regolabile a scatto



Optica antiabbaglio



Tasto accensione ON/OFF



Impugnatura ergonomica



Presse rete domestica 230VAC e accendisigari 12VDC

PROIETTORI - PORTATILI FOCUS



FC 30



FC 50/80

VANTAGGI

Proiettori portatili alimentati da rete elettrica dotati di cavo cablato in neoprene da 3m con spina fusa 2P+T16A. Il modello da 30W è dotato di una presa di servizio 2P+T16A sul retro, quelli da 50 e 80W di due prese 2P+T16A di servizio sul retro.

Caratteristiche

RA	30.000	on/off	-90%	I	IP54	LED	IK08
CRI>80	Durata (ore)	≥15.000 Accensioni	Risparmio	Classe di isolamento	Grado di Protezione	Classe energetica	Protezione d'Urto

APPLICAZIONI

Pensati per cantieri, giardini, garage e officine.

Codice Prodotto	Watt	Comparazione	Lumen	Colore luce	Volt/Hertz	Angolo	Milliamp.	Fatt. potenza	Misure LxIxH mm	Peso gr	Imballo pz	Prezzo
FC-309540	30W	300W ALO	2800Lm	4000K	220-240V/AC 50/60 Hz	110°	131mA	≥0,90	200x115x258	1400	1/6	€ 76,00
FC-509540	50W	400W ALO	5000Lm	4000K	220-240V/AC 50/60 Hz	110°	217mA	≥0,90	295x112x342	3600	1/4	€ 149,00
FC-809540	80W	700W ALO	8000Lm	4000K	220-240V/AC 50/60 Hz	110°	348mA	≥0,90	295x112x342	3600	1/4	€ 169,00



Cablato con cavo in neoprene da 3 m H07RN-F e spina fusa 2P+T16A Franco-Tedesca



1 Presa di servizio 2P+T 16A 220V Tedesche IP54



Cablato con cavo in neoprene da 3 m H07RN-F e spina fusa 2P+T16A Franco-Tedesca



2 Prese di servizio 2P+T 16A 220V Tedesche IP54



Ogni modello è stato accuratamente progettato per assolvere il proprio compito: diversi materiali utilizzati, diverse potenze, diverse funzionalità. Tutte scelte accomunate da un unico scopo: offrire la massima professionalità e performance.



PROIETTORI

PROIETTORI

HORIENTA12 · HORIENTA20 · HORIENTA PLUS · I-FLAT
SHUTTLE SLIM · SIRIO PLUS · SIRIO SLIM · PORTEO · HERMES
Dmemory Advance · Dmemory Advance Slim

PROIETTORI HORIZONTAL12



VANTAGGI

Dissipatore alettato in alluminio pressofuso, ottica in PC con lenti antiabbaglio. Staffa in ABS resistente ai raggi UV con rotazione di 320°. Applicazione soffitto-parete.

Caratteristiche

RA	30.000	on off	-84%		IP54	IK03	
CRI>80	Durata (ore)	≥15.000 Accensioni	Risparmio	Classe di isolamento	Grado di Protezione	Protezione d'Urto	OK Superfici Infiammabili

APPLICAZIONI

Ottima soluzione per sala conferenze, soggiorno, ufficio, parcheggio, portici.

Codice Prodotto	Watt	Comparazione	Lumen	Colore luce	Volt/Hertz	Angolo	Milliamp.	Fatt. potenza	Misure LxIxH mm	Peso gr	Imballo pz	Prezzo
HO-129540	12W	75W	830Lm	4000K	220-240V/AC 50/60 Hz	90°	100mA	≥0,50	224x44x103	388	1/12	€ 43,00



320° ROTAZIONE

PROIETTORI HORIENTA20



VANTAGGI

Corpo e sensore in ABS e resistente ai raggi UV. Testata orientabile con dissipatore alettato in alluminio pressofuso. Sensore di presenza e interruttore crepuscolare integrato. Vetro in PC trasparente. Risparmio energetico del 90%.

Caratteristiche

RA	30.000	on/off	-90%		IP44	LED	IK03
CRI>80	Durata (ore)	≥15.000 Accensioni	Risparmio	Classe di isolamento	Grado di Protezione	Classe energetica	Protezione d'Urto

APPLICAZIONI

Ideale per terrazzi, portici, giardini e applicazioni esterne sotto pensiline.

Codice Prodotto	Watt	Comparazione	Lumen	Colore luce	Volt/Hertz	Angolo	Milliamp.	Fatt. potenza	Misure LxIxH mm	Peso gr	Imballo pz	Prezzo
HOS-209540	20W	200W ALO	1700Lm	4000K	220-240V/AC 50/60 Hz	110°	88mA	≥0,90	187x81x215	665	1/12	€ 65,00

FUNZIONAMENTO DEL SENSORE

Il sensore di presenza si attiva al rilevamento del movimento scegliendo le seguenti opzioni:

SUN

Sensore attivo giorno e notte

NIGHT

Sensore attivo dalla soglia crepuscolare per tutta la notte

TIME

Regolazione del periodo di accensione (10±5 sec - 10±2min)



Testata orientabile ± 80°, alettata in alluminio pressofuso con finitura bianca. Ad elevata dissipazione di calore.



Ottica in PC trasparente per una maggiore diffusione luminosa in materiale anti invecchiamento resistente agli agenti atmosferici.



Corpo e sensore in ABS, finitura bianca. Anti invecchiamento resistente agli agenti atmosferici.

PROIETTORI HORIENTA PLUS



VANTAGGI

Testata orientabile con doppio snodo, diffusore full opale.
Risparmio energetico del 90%.

Caratteristiche

RA	25.000	on off	-90%	I	IP65	LED
CRI>80	Durata (ore)	≥15.000 Accensioni	Risparmio	Classe di isolamento	Grado di Protezione	Classe energetica

APPLICAZIONI

Ideale per terrazzi, portici, giardini e applicazioni esterne sotto pensiline.

Codice Prodotto	Watt	Comparazione	Lumen	Colore luce	Volt/Hertz	Angolo	Milliamp.	Fatt. potenza	Misure LxIxH mm	Peso gr	Imballo pz	Prezzo
HOP-208540	20W	200W	1600Lm	4000K	220-240V/AC 50/60 Hz	120°	87mA	≥0,90	108x162x55	346	5/20	€ 21,00
HOP-308540	30W	300W	2400Lm	4000K	220-240V/AC 50/60 Hz	120°	129mA	≥0,90	130x181x71	597	5/10	€ 31,00
HOP-508540	50W	400W	4000Lm	4000K	220-240V/AC 50/60 Hz	120°	225mA	≥0,90	163x223x78	976	5/10	€ 47,00

STAFFA REGOLABILE MULTIDIREZIONE

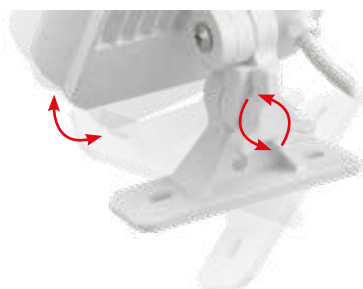



VANTAGGI

Corpo in alluminio pressofuso, vetro temperato, parabola cromata a elevata riflettanza. Luce dalla temperatura calda per creare un'atmosfera accogliente.

Caratteristiche

RA	30.000	on off	-87%	I	IP65	LED
CRI>80	Durata (ore)	≥15.000 Accensioni	Risparmio	Classe di isolamento	Grado di Protezione	Classe energetica

APPLICAZIONI

Ideale per terrazzi, portici e giardini.

Codice Prodotto	Watt	Comparazione	Lumen	Colore luce	Volt/Hertz	Angolo	Milliamp.	Fatt. potenza	Misure LxIxH mm	Peso gr	Imballo pz	Prezzo
IFL-109530	10W	75W ALO	800Lm	3000K	195-265V/AC 50/60 Hz	120°	75mA	≥0,50	150x26x130	485	6/24	€ 16,50
IFL-209530	20W	150W ALO	1600Lm	3000K	195-265V/AC 50/60 Hz	120°	100mA	≥0,90	207x32x170	550	6/12	€ 21,00
IFL-309530	30W	250W ALO	2400Lm	3000K	195-265V/AC 50/60 Hz	120°	150mA	≥0,90	210x32x180	600	6/12	€ 31,00



PROIETTORI SHUTTLE SLIM

PRO
LINE



SHSLIM

SHSLIS



Sensore PIR
di presenza



Sensore
crepuscolare

VANTAGGI

Design ultrapiatto, scocca in alluminio pesante, vetro temperato.
La versione SHSLIS è dotata di sensore PIR ad accensione automatica: si accende al calare della sera e, rilevata una presenza, si attiva alla massima intensità luminosa per un tempo regolabile (30 sec - 10 min) per poi spegnersi.

Caratteristiche

RA	30.000	on off	-90%	I	IP65	LED
CRI>80	Durata (ore)	≥15.000 Accensioni	Risparmio	Classe di isolamento	Grado di Protezione	Classe energetica

APPLICAZIONI

Ideale per portici, terrazzi, parcheggi, uso professionale, zone industriali, facciate di edifici e illuminazione generica delle aree esterne.

Codice Prodotto	Watt	Compara- zione	Lumen	Colore luce	Volt/Hzertz	Angolo	Milliamp.	Fatt. potenza	Misure LxIxH mm	Peso gr	Imballo pz	Prezzo
SHSLIM-109540	10W	100W ALO	720Lm	4000K	195-265V/AC 50/60 Hz	120°	45mA	≥0,90	95x32x76	191	1/24	€ 12,90
SHSLIS-109540	10W	100W ALO	720Lm	4000K	195-265V/AC 50/60 Hz	120°	50mA	≥0,90	120x49x95	354	1/12	€ 28,90
SHSLIM-209540	20W	200W ALO	1400Lm	4000K	195-265V/AC 50/60 Hz	120°	76mA	≥0,90	120x32x95	238	1/24	€ 16,90
SHSLIS-209540	20W	200W ALO	1400Lm	4000K	195-265V/AC 50/60 Hz	120°	90mA	≥0,90	142x48x102	364	1/12	€ 32,00
SHSLIM-309540	30W	300W ALO	2240Lm	4000K	195-265V/AC 50/60 Hz	120°	133mA	≥0,90	150x38x120	490	1/12	€ 23,90
SHSLIS-309540	30W	300W ALO	2240Lm	4000K	195-265V/AC 50/60 Hz	120°	130mA	≥0,90	150x59x120	469	1/6	€ 39,00
SHSLIM-509540	50W	400W ALO	3450Lm	4000K	195-265V/AC 50/60 Hz	120°	226mA	≥0,90	188x38x145	600	1/6	€ 35,90
SHSLIS-509540	50W	400W ALO	3450Lm	4000K	195-265V/AC 50/60 Hz	120°	226mA	≥0,90	188x59x145	827	1/6	€ 49,00



SHSLIS

È possibile regolare:

- la sensibilità del sensore crepuscolare (3-2000 Lux)
- la durata del periodo di accensione (30 sec - 10 min)

PROIETTORI SHUTTLE SLIM

PRO
LINE



SHSOL



SHSOLS

VANTAGGI

Design ultrapiatto, scocca in alluminio pesante dotato di batteria a Litio da 3.7V. Si carica in 4-6h con autonomia di 12-16h. Dispone di sensore PIR con angolo di rilevamento di 120° e raggio di azione di 3-5m. Dotato di pannello solare fotovoltaico, con conversione ad elevata efficienza energetica: di lunga durata, stimata in circa 20 anni.

Caratteristiche

RA	30.000	on off	-100%	III	IP65	LED
CRI>80	Durata (ore)	≥15.000 Accensioni	Risparmio	Classe di isolamento	Grado di Protezione	Classe energetica

APPLICAZIONI

Ideale per portici, terrazzi, parcheggi, uso professionale, zone industriali, facciate di edifici e illuminazione generica delle aree esterne.

Codice Prodotto	Watt	Comparazione	Lumen	Colore luce	Volt/Hertz	Angolo	Milliamp.	Fatt. potenza	Misure LxIxH mm	Peso gr	Imballo pz	Prezzo
SHSOL-109540	10W	100W ALO	1000Lm	4000K	3,7 V/DC	120°	6600mA	≥0,90	206x198x195	1188	1/8	€ 165,00
SHSOLS-109540	10W	100W ALO	1000Lm	4000K	3,7 V/DC	120°	6600mA	≥0,90	150x80x189	1560	1/8	€ 165,00

PROIETTORI SIRIO PLUS



VANTAGGI

Corpo in PC anti invecchiamento, parabola bugnata ad elevata riflettanza. Vetro opale antiabbaglio, piastra in puro alluminio ad alto potere dissipante.

Caratteristiche

RA	30.000	on off	-88%	I	IP65	LED
CRI>80	Durata (ore)	≥15.000 Accensioni	Risparmio	Classe di isolamento	Grado di Protezione	Classe energetica

APPLICAZIONI

Ottima soluzione per vetrine, portici, negozi, monumenti, cartelloni pubblicitari, chiese, musei, ville e terrazze.

Codice Prodotto	Watt	Comparazione	Lumen	Colore luce	Volt/Hertz	Angolo	Milliamp.	Fatt. potenza	Misure LxIxH mm	Peso gr	Imballo pz	Prezzo
SRPB-509530	50W	400W ALO	5000Lm	3000K	180-240V/AC 50/60 Hz	120°	250mA	≥0,90	220x79x214	1086	1/5	€ 45,00

PROIETTORI SIRIO PLUS Speciali

3 YEARS
WARRANTY



SRP



SRPR
RGB



Telecomando
multifunzione

VANTAGGI

Corpo in PC anti invecchiamento, parabola bugnata ad elevata riflettanza. Vetro opale antiabbaglio, piastra in puro alluminio ad alto potere dissipante.

Caratteristiche

RA	30.000	on off	I	IP65	LED
CRI>80	Durata (ore)	≥15.000 Accensioni	Classe di isolamento	Grado di Protezione	Classe energetica

APPLICAZIONI

Ottima soluzione per vetrine, portici, negozi, monumenti, cartelloni pubblicitari, chiese, musei, ville e terrazze.

Codice Prodotto	Watt	Comparazione	Lumen	Colore luce	Volt/Hertz	Angolo	Milliamp.	Fatt. potenza	Misure LxIxH mm	Peso gr	Imballo pz	Prezzo
SRP-102840	10W	100W ALO	780Lm	4000K	10-28V/DC	120°	1000mA	≥0,90	122x52x144	403	1/16	€ 39,90
SRPR-109510	10W	-	-	RGB	85-265V/AC 50/60 Hz	120°	51mA	≥0,90	122x52x144	490	1/16	€ 39,90



SELV (SRP)
(safety extra-low voltage)
Ideale in sistemi di videosorveglianza e sicurezza con pannelli fotovoltaici, su imbarcazioni, mezzi da cantiere e di soccorso.



SRP

Bassa tensione di alimentazione

12-24V
AC/DC



SIRIO SLIM: *illumina come nei desideri*

Proiettori LED ideali per illuminare ambienti esterni, grazie all'**elevata resistenza agli agenti atmosferici**. La struttura in alluminio si contraddistingue non solo per la sua robustezza, ma anche per lo spessore estremamente ridotto: solo 29 mm.

La gamma è ampia: dai 20 W ai 200 W.

NEW

PROIETTORI SIRIO SLIM

**2 YEARS
WARRANTY**Solo 29mm
di spessore**VANTAGGI**

Struttura in alluminio resistente e ultraslim, solo 29 mm di spessore. Il grado di protezione IP66 lo rende completamente protetto contro polveri e acqua.

Caratteristiche

RA	35.000	on off	-90%	IP66	A+	IK08
CRI>75	Durata (ore)	≥50.000 Accensioni	Risparmio	Grado di Protezione	Classe energetica	Protezione d'Urto

APPLICAZIONI

Ideale per musei, terrazze, portici, vetrine, negozi, centri commerciali, giardini pubblici, capannoni industriali.

fino a 200W 18000 lm

Codice Prodotto	Watt	Comparazione	Lumen	Colore luce	Volt/Hertz	Angolo	Milliamp.	Fatt. potenza	Misure LxIxH mm	Peso gr	Imballo pz	Prezzo
NEW SRS-209540	20W	200W ALO	1800Lm	4000K	220-240VAC 50/60 Hz	110°	120mA	≥0,95	147x160x28	480	1/24	€ 24,00
NEW SRS-309540	30W	300W ALO	2700Lm	4000K	220-240VAC 50/60 Hz	110°	180mA	≥0,95	147x160x28	480	1/24	€ 28,00
NEW SRS-509540	50W	400W ALO	4500Lm	4000K	220-240VAC 50/60 Hz	110°	300mA	≥0,95	178x200x28	850	1/20	€ 31,00
NEW SRS-709540	70W	600W ALO	6300Lm	4000K	220-240VAC 50/60 Hz	110°	420mA	≥0,95	230x270x28	1450	1/12	€ 55,00
NEW SRS-1009540	100W	800W ALO	9000Lm	4000K	220-240VAC 50/60 Hz	110°	600mA	≥0,95	230x270x28	1450	1/12	€ 95,00
NEW SRS-1509540	150W	1000W ALO	13500Lm	4000K	220-240VAC 50/60 Hz	110°	900mA	≥0,95	303x366x34	2550	1/6	€ 118,00
NEW SRS-2009540	200W	1500W ALO	18000Lm	4000K	220-240VAC 50/60 Hz	110°	1200mA	≥0,95	303x366x34	2550	1/6	€ 129,00

NEW

PROIETTORI PORTEO

**2 YEARS
WARRANTY**

VANTAGGI

Proiettore compatto resistente ad acqua e polveri, con diffusore prismaticizzato e dotato di uno sportello posteriore che consente una più pratica installazione.

Caratteristiche

RA

CRI>80

25.000Durata
(ore)**on
off**≥15.000
Accensioni**-90%**

Risparmio

I

Classe di

IP65Grado di
Protezione

APPLICAZIONI

Ideale per musei, terrazze, portici, vetrine, negozi, centri commerciali, giardini pubblici, capannoni industriali.

fino a 4000 lm

Codice Prodotto	Watt	Comparazione	Lumen	Colore luce	Volt/Hertz	Angolo	Milliamp.	Fatt. potenza	Misure LxIxH mm	Peso gr	Imballo pz	Prezzo
NEW PTO-209540	20W	200W ALO	1600Lm	4000K	220-240V 50/60 Hz	120°	97mA	≥0,80	165x145x35	500	1/24	€ 23,00
NEW PTO-309540	30W	300W ALO	2400Lm	4000K	220-240V 50/60 Hz	120°	135mA	≥0,80	206x188x37	800	1/24	€ 29,00
NEW PTO-509540	50W	400W ALO	4000Lm	4000K	220-240V 50/60 Hz	120°	230mA	≥0,80	236x210x38	1030	1/24	€ 33,00



Cablaggio facilitato con scatola di giunzione

NEW**PROIETTORI
HERMES****HMSB****HMS****VANTAGGI**

Proiettore ultrasottile LED ad alte prestazioni e dal design moderno. Protetto dalla polvere, dall'acqua e dagli urti (2J), è dotato di un'elegante diffusore prismaticizzato.

Caratteristiche

RA	30.000	on off	-88%	I	IP65	IK07
CRI>80	Durata (ore)	≥15.000 Accensioni	Risparmio	Classe di	Grado di Protezione	Protezione d'Urto

APPLICAZIONI

Ideale per musei, terrazze, portici, vetrine, negozi, centri commerciali, giardini pubblici, capannoni industriali.

fino a 20000 lm

Disponibile in colorazione bianca e temperatura luce 3000K calda nei wattaggi 70W e 100W

Codice Prodotto	Watt	Comparazione	Lumen	Colore luce	Volt/Hertz	Angolo	Milliamp.	Fatt. potenza	Misure LxIxH mm	Peso gr	Imballo pz	Prezzo
NEW HMS-709540	70W	600W ALO	8400Lm	4000K	100-265V 50/60 Hz	120°	320mA	≥0,65	200x230x34	1800	1/4	€ 59,00
NEW HMSB-709530	70W	600W ALO	8400Lm	3000K	100-265V 50/60 Hz	120°	320mA	≥0,65	200x230x34	1800	1/4	€ 59,00
NEW HMS-1009540	100W	800W ALO	12000Lm	4000K	100-265V 50/60 Hz	120°	360mA	≥0,65	270x300x39	2400	1/1	€ 105,00
NEW HMSB-1009530	100W	800W ALO	12000Lm	3000K	100-265V 50/60 Hz	120°	360mA	≥0,65	270x300x39	2400	1/1	€ 105,00
NEW HMS-1509540	150W	1000W ALO	18000Lm	4000K	100-265V 50/60 Hz	120°	750mA	≥0,65	290x330x43	2900	1/1	€ 130,00
NEW HMS-2009540	200W	1500W ALO	18000Lm	4000K	100-265V 50/60 Hz	120°	890mA	≥0,65	340x360x48	4200	1/1	€ 165,00

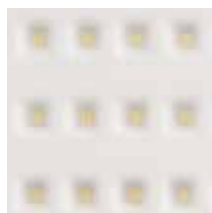
**DIFFUSORE
PRISMATIZZATO**



DIME

CARATTERISTICHE PRINCIPALI

- Corpo in alluminio pressofuso 1060 con tecnologia dissipante Heat Pipe
- Massima resistenza alla corrosione, verniciatura ad elettroforesi
 - Vetro temperato da 3 mm
- Riflettore in alluminio purissimo
 - Parti in acciaio inox

IP65

CLASSE I

Dotato di cavo silconico di collegamento da 1 m

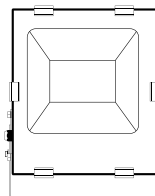
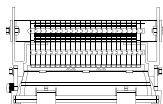

**PRO
LINE**

MORBY ADVANCE

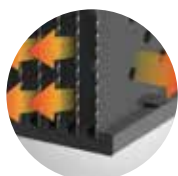

Dissipazione di calore bidirezionale.
Tecnologia brevettata alette zigrinate separate.



Speciale valvola respiratore anti condensa.



Corpo in speciale alluminio 1060.
Verniciatura a polveri epossidiche
con processi di elettroforesi per la massima
resistenza alla corrosione.



Driver ad alte prestazioni



Grandangolo per la regolazione della staffa.



Viteria in acciaio inox.



Patented HDT Technology.



Maggiore dissipazione del calore attraverso il
profilo in rame (Heat-Pipe).



Utilizzo

- Vetture negozi • Portici • Monumenti • Chiese
- Musei • Ville • Terrazze • Parcheggi • Centri commerciali
- Giardini pubblici • Aree esterne • Capannoni industriali



DMAB



DMA

VANTAGGI

Corpo in alluminio pressofuso 1060 con tecnologia dissipante Heat-Pipe. Massima resistenza alla corrosione, verniciatura ad elettroforesi. Riflettore in alluminio e parti in acciaio inox.

Caratteristiche

RA	40.000	on/off	-90%	I	IP65	LED
CRI>80	Durata (ore)	≥20.000 Accensioni	Risparmio	Classe di isolamento	Grado di Protezione	Classe energetica

APPLICAZIONI

Ideale per musei, terrazze, portici, vetrine, negozi, centri commerciali, giardini pubblici, capannoni industriali.

Codice Prodotto	Watt	Comparazione	Lumen	Colore luce	Volt/Hz	Angolo	Milliamp.	Fatt. potenza	Misure LxIxH mm	Peso gr	Imballo pz	Prezzo
DMA-109540	10W	100W ALO	980Lm	4000K	195-265V/AC 50/60 Hz	120°	51mA	≥0,95	132x53x158	800	1/10	€ 22,00
DMAB-109530	10W	100W ALO	980Lm	3000K	195-265V/AC 50/60 Hz	120°	51mA	≥0,95	132x53x158	800	1/10	€ 22,00
DMA-309540	30W	300W ALO	3150Lm	4000K	195-265V/AC 50/60 Hz	120°	150mA	≥0,95	191x63x219	1400	1/4	€ 59,00
DMA-509540	50W	400W ALO	5250Lm	4000K	195-265V/AC 50/60 Hz	120°	200mA	≥0,95	220x117x281	2900	1/4	€ 95,00
DMA-709540	70W	600W ALO	7350Lm	4000K	195-265V/AC 50/60 Hz	120°	300mA	≥0,95	220x117x281	2900	1/4	€ 139,00
DMA-1509540	150W	1000W ALO	15750Lm	4000K	195-265V/AC 50/60 Hz	120°	900mA	≥0,95	298x186x364	7200	1/1	€ 369,00
DMA-2009540	200W	1500W ALO	21000Lm	4000K	195-265V/AC 50/60 Hz	120°	1200mA	≥0,95	344x196x464	8400	1/1	€ 490,00

PROIETTORI

Dmemory Advance Slim

PRO
LINE



VANTAGGI

Verniciatura ad elettroforesi, dotato di cavo siliconico di collegamento da 1m. Resistenza alla corrosione, riflettore in alluminio purissimo.

Caratteristiche

RA	50.000	on off	-88%	I	IP65	LED	IK08
CRI>80	Durata (ore)	≥25.000 Accensioni	Risparmio	Classe di isolamento	Grado di Protezione	Classe energetica	Protezione d'Urto

APPLICAZIONI

Ideale per portici, vetrine, negozi, centri commerciali, giardini pubblici, capannoni industriali.

CORPO ULTRASOTTILE IN ALLUMINIO PRESSOFUSO

Codice Prodotto	Watt	Comparazione	Lumen	Colore luce	Volt/Hertz	Angolo	Milliamp.	Fatt. potenza	Misure LxIxH mm	Peso gr	Imballo pz	Prezzo
DMAS-1009540	100W	800W ALO	10500Lm	4000K	195-265V//AC 50/60 Hz	120°	650mA	≥0,95	417x63x340	4000	1	€ 155,00
DMAS-1509540	150W	1000W ALO	15750Lm	4000K	195-265V//AC 50/60 Hz	120°	1000mA	≥0,95	455x63x375	5500	1	€ 199,00
DMAS-2009540	200W	1500W ALO	21000Lm	4000K	195-265V//AC 50/60 Hz	120°	1300mA	≥0,95	400x63x500	6500	2	€ 289,00



Illuminazione innovativa pensata per strutture sportive, arene, ma anche zone portuali e aeroportuali. I grandi spazi sono avvolti da una luce dotata di precise caratteristiche, in cui tecnologia, performance e risparmio energetico trovano il giusto equilibrio.



PROIETTORI

PROIETTORI SPORT

OPENTOP 180 · STADIO

STADIO

REVOOL



Fino a 165.000 Lumen

LA TECNOLOGIA MIGLIORA LE PERFORMANCE

OLUTION



NESSUNA INTERFERENZA

Il sistema di circuiti lavora perfettamente con altri elementi riducendo al minimo l'EMI (interferenza elettromagnetica)



SOLID STATE DESIGN

Design unico "SSD", semplice e all'avanguardia. Tutti i componenti sono robusti, forti e removibili singolarmente e questo assicura maggior durabilità al chip led.



POTENZA

Tramite una tecnologia avanzata la conversione fotoelettrica è al massimo dell'efficienza, ciò vuol dire risparmio energetico e un output luminoso maggiore.



OTTICA

La griglia led è realizzata con un design compatto e multifaccettato che garantisce uniformità al fascio luminoso.



GESTIONE DEL CALORE

I materiali utilizzati e il dissipatore ad alta efficienza garantiscono protezione dal surriscaldamento e la durata di vita dell'apparecchio.



FACILE INSTALLAZIONE

Staffa regolabile per indirizzare il fascio fino a 240°

PROIETTORI - PROIETTORI SPORT

OPENTOP 180

PRO
LINE



VANTAGGI

Corpo in alluminio pressofuso 1060 dotato di alette di raffreddamento integrate. Sistema a ottiche calibrate ad alto rendimento, resistente agli agenti atmosferici, dispone di staffe di supporto regolabili.

Caratteristiche

RA	35.000	on off	-88%	I	IP65	LED
CRI>70	Durata (ore)	≥20.000 Accensioni	Risparmio	Classe di isolamento	Grado di Protezione	Classe energetica

APPLICAZIONI

Ideale per edifici industriali, monumenti, parchi, giardini, ponti, impianti sportivi e torri faro.

Codice Prodotto	Watt	Comparazione	Lumen	Colore luce	Volt/Hz	Angolo	Milliamp.	Fatt. potenza	Misure LxIxH mm	Peso gr	Imballo pz	Prezzo
OP-1803050	180W	1500W ALO	16200Lm	5000K	195-265V/AC 50/60 Hz	30°	810mA	≥0,95	571x280x155	7000	1	€ 449,00
OP-1806050	180W	1500W ALO	16200Lm	5000K	195-265V/AC 50/60 Hz	60°	810mA	≥0,95	571x280x155	7000	1	€ 449,00

PROIETTORI - PROIETTORI SPORT STADIO



VANTAGGI

Durata media fino a 50.000 ore, avanzata tecnologia LED MULTICHIP.
Corpo in alluminio puro, massima resistenza alla corrosione.

Caratteristiche

RA	54.000	on off	-67%	I	IP65	LED
CRI>80	Durata (ore)	≥27.000 Accensioni	Risparmio	Classe di isolamento	Grado di Protezione	Classe energetica

APPLICAZIONI

Ideale per impianti sportivi, edifici industriali, officine, magazzini, supermercati, palestre, musei e stazioni di servizio.

Codice Prodotto	Watt	Comparazione	Lumen	Colore luce	Volt/Hertz	Angolo	Milliamp.	Fatt. potenza	Misure Øxh mm	Peso gr	Imballo pz	Prezzo
STD-50013040	500W	-	65000Lm	4000K	100-277V/AC 50/60 Hz	120°	2170mA	≥0,98	363x480	15500	1/1	€ 1390,00

ALTRI WATTAGGI SU RICHIESTA

Codice Prodotto	Watt	Lumen	Colore luce	Volt/Hertz	Misure Øxh mm
STD-1250W	1250W	165000Lm	2700/6500K	100-277V/AC 50/60 Hz 200-480V/AC 50/60 Hz	533x582

ACCESSORI

Codice Prodotto	Tipo	Imballo pz	Prezzo
STD500-LASER	Laser puntatore	1/10	€ 132,00
STD500-LENS30	Lente direzionale 30°	1/1	€ 41,00
STD500-LENS45	Lente direzionale 45°	1/1	€ 41,00
STD500-LENS80	Lente direzionale 80°	1/1	€ 41,00





PROIETTORI
ACCESSORI

STAND50 · TRIPOD160

Supporti universali facili da usare, sostegni studiati nei minimi dettagli per permettere ai Proiettori Led di illuminare nel miglior modo possibile.



STAND 50



VANTAGGI

- Supporto da terra orientabile e universale
- Struttura in metallo con impugnatura ergonomica
- Installazione facile e veloce

APPLICAZIONI

Cantieri/Officine/Magazzini

Codice Prodotto	Misure LxIxh mm	Peso gr	Imballo pz	Prezzo
STAND50	295x190x350	850	1/5	€ 21,50

TRIPOD 160



VANTAGGI

- Sicurezza ottimale
- Predisposto per la ricezione di 2 faretti
- Portata: 8-9kg

APPLICAZIONI

Cantieri/Officine/Magazzini/Illuminazioni feste/Set fotografici

Codice Prodotto	Misure LxIxh mm	Peso gr	Imballo pz	Prezzo
TRIPOD160	800x800 x1600	2100	1/6	€ 31,00



SOSPENSIONI INDUSTRIALI

Linee di prodotto altamente professionali, specializzate nell'illuminazione di spazi lavorativi come capannoni, officine, fabbriche e magazzini, oltre a supermercati e parcheggi.



EXTREMA 150 · ACCESSORI EXTREMA · DISCOVERY · DISCOVERY SLIM

SOSPENSIONI INDUSTRIALI

EXTREMA 150

Dimmerabile

PRO
LINE

2 YEARS
WARRANTY



VANTAGGI

Corpo in alluminio pressofuso ad elevata dissipazione di calore. Lente in PC resistente alle intemperie e agli urti. Facile da installare grazie a 2 cavi di sospensione in dotazione. Staffe per montaggio fisso opzionali. Dimmerabile con sistema 1-10V.

APPLICAZIONI

Pensato per parcheggio al coperto, magazzini e illuminazione generica.

Caratteristiche

RA	50.000	on off	-63%	I	IP65	IK08	F
CRI>80	Durata (ore)	≥25.000 Accensioni	Risparmio	Classe di isolamento	Grado di Protezione	Protezione d'Urto	OK Superfici Infiammabili

CORPO IN TRAFILATO DI ALLUMINIO

IDONEE PER UNA LUNGA DURATA SENZA DECADIMENTO LUMINOSO

Codice Prodotto	Watt	Comparazione	Lumen	Colore luce	Volt/Hertz	Angolo	Milliamp.	Fatt. potenza	Misure LxIxH mm	Peso gr	Imballo pz	Prezzo
EXTR-1501250	150W	400W JM	19500Lm	5000K	100-240V/AC 50/60 Hz	120°	900mA	≥0,93	102x1182x137	6900	1	€ 450,00

Kit sospensione da 2 metri incluso 2 pz



Il sistema di dimmerazione 1-10V permette di variare la quantità di luce emessa da una sorgente variando la tensione nel range compreso da 1 a 10V (es 1V minima luminosità, 5V 50%, 10v 100%). Può essere comandato con qualsiasi dispositivo che attui questa variazione di tensione.

ACCESSORI EXTREMA

SUPPORTI MONTAGGIO FISSI



Codice Prodotto	Imballo pz	Prezzo
EXTR-KIT	25	€ 21,00



SUPPORTI MONTAGGIO ORIENTABILI ± 50°



Codice Prodotto	Imballo pz	Prezzo
EXTR-ROTAB	25	€ 39,00



SENSORE LUCE AMBIENTALE DAYLIGHT



1 L'apparecchio si autodimmera mantenendo costante il livello di luce in funzione dalla condizione ambientale.

2 L'apparecchio non si spegne mai del tutto, neppure in condizioni di luce ambientale sufficiente.

3 Gli utenti possono spegnere l'apparecchio manualmente.

Codice Prodotto	Imballo pz	Prezzo
EXTR-SENS	25	€ 69,00



KIT 5 LENTI



Codice Prodotto	Angolo	Imballo pz	Prezzo
EXTR-LENS3070	30°x70°	5/20	€ 72,00
EXTR-LENS6090	60°x90°	5/20	€ 72,00
EXTR-LENS40130	40°x130°	5/20	€ 72,00

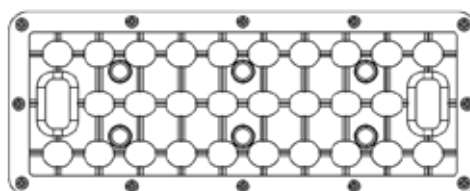

SOSPENSIONI INDUSTRIALI DISCOVERY

PRO
LINE

3 YEARS
WARRANTY



VANTAGGI

Speciale ottica con vetro temperato che focalizza il flusso luminoso. Corpo in alluminio pressofuso 1060. Massima resistenza alla corrosione, verniciatura ad elettroforesi.

Caratteristiche

RA	50.000	on off	-60%	I	IP65	LED	IK08
CRI>80	Durata (ore)	≥25.000 Accensioni	Risparmio	Classe di isolamento	Grado di Protezione	Classe energetica	Protezione d'Urto

APPLICAZIONI

Ottima soluzione per officine, fabbriche, magazzini, parcheggi e supermercati.

Codice Prodotto	Watt	Comparazione	Lumen	Colore luce	Volt/Hzertz	Angolo	Milliamp.	Fatt. potenza	Misure Øxh mm	Peso gr	Imballo pz	Prezzo
DSC-10012040	100W	250W SAP	13200Lm	4000K	100-277V/AC 50/60 Hz	120°	1400mA	≥0,95	280x185	3700	1	€ 265,00

ACQUISTABILI SEPARATAMENTE:



SHELL IN ALLUMINIO 90° E 120°

Codice Prodotto	Angolo	Imballo pz	Prezzo
DSC100-90S	90°	1	€ 36,00
DSC100-120S	120°	1	€ 36,00
DSC150-90S	60°	1	€ 36,00
DSC150-120S	90°	1	€ 36,00



LENTI 60° E 90°

Codice Prodotto	Angolo	Imballo pz	Prezzo
DSC100-LENS60	60°	1	€ 36,00
DSC100-LENS90	90°	1	€ 36,00
DSC150-LENS60	60°	1	€ 36,00
DSC150-LENS90	90°	1	€ 36,00



• Speciale ottica con vetro temperato che focalizza il flusso luminoso in punti concreti

• Corpo in alluminio pressofuso 1060. Massima resistenza alla corrosione

• LED Provided by Nichia

• Anello di sospensione



• Alette ad elevata dissipazione di calore che mantengono la temperatura di funzionamento costante

• Driver Provided by Meanwell

SOSPENSIONI INDUSTRIALI

DISCOVERY

Dimmerabile

PRO
LINE



VANTAGGI

Speciale ottica con vetro temperato che focalizza il flusso luminoso. Corpo in alluminio pressofuso 1060. Massima resistenza alla corrosione, verniciatura ad elettroforesi. Dimmerabile con sistemi 1-10 V.

Caratteristiche

RA	50.000	on off	-63%	I	IP65	LED	IK08
CRI>80	Durata (ore)	≥25.000 Accensioni	Risparmio	Classe di isolamento	Grado di Protezione	Classe energetica	Protezione d'Urto

APPLICAZIONI

Ottima soluzione per officine, fabbriche, magazzini, parcheggi e supermercati.

Codice Prodotto	Watt	Comparazione	Lumen	Colore luce	Volt/Hertz	Angolo	Milliamp.	Fatt. potenza	Misure Øxh mm	Peso gr	Imballo pz	Prezzo
DSCD-15011040	150W	400W SAP	19800Lm	4000K	100-240V/AC 50/60 Hz	110°	1650mA	≥0,90	330x215	4200	1	€ 239,00
DSCD-1509040	150W	400W SAP	19800Lm	4000K	100-240V/AC 50/60 Hz	90°	1650mA	≥0,90	330x215	4200	1	€ 239,00

ACQUISTABILI SEPARATAMENTE:

Griglia di protezione

Shell in alluminio 120°

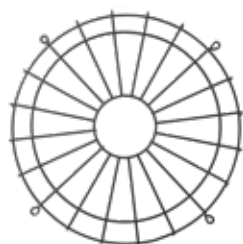

Codice Prodotto	Angolo	Imballo pz	Prezzo
DSCD-GRIK08	-	1	€ 19,00
DSCD150-120S	120°	1	€ 36,00

ACCESSORI INCLUSI:

Cavo Di Sicurezza CM35

NEW

SOSPENSIONI INDUSTRIALI

DISCOVERY SLIM**PRO
LINE****3 YEARS
WARRANTY****VANTAGGI**

Sospensione industriale realizzata in alluminio ad alta dissipazione, con tecnologia DOB. Estrema compattezza con elevate performance.

Caratteristiche

RA	-63%	I	IP65	LED
CRI>80	Risparmio	Classe di isolamento	Grado di Protezione	Classe energetica

APPLICAZIONI

Ottima soluzione per officine, cantieri e magazzini.

Codice Prodotto	Watt	Comparazione	Lumen	Colore luce	Volt/Hertz	Angolo	Milliamp.	Fatt. potenza	Misure Øxh mm	Peso gr	Imballo pz	Prezzo
NEW DSCS-15011040	150W	250W SAP	12200Lm	4000K	200-240V/AC 50/60 Hz	120°	724mA	> 0,9	300x35	1340	10	€ 165,00
NEW DSCS-20011040	200W	400W SAP	18000Lm	4000K	200-240V/AC 50/60 Hz	-	966mA	> 0,9	360x45	2390	5	€ 235,00



**UN FLUSSO LUMINOSO
ALL'ENNESIMA POTENZA**





ARREDO URBANO

I luoghi in cui viviamo e quelli che visitiamo assumono tutto un altro valore grazie a strumenti LED efficienti, in cui il design ricercato e innovativo ben si sposa con lo spazio circostante. Luce costante e omogenea, ad alto risparmio energetico, che rende il contesto urbano più affascinante.



EkoDeo · EVOSTREET · SHARK Dim · ZEROTONDO · CITYONE



VANTAGGI

Armatura stradale realizzata in alluminio ad alta dissipazione, con tecnologia DOB. Estrema compattezza con elevate performance.

Caratteristiche

RA	60.000	on off	I	IP65	LED	IK09
CRI>80	Durata (ore)	≥30.000 Accensioni	Classe di isolamento	Grado di Protezione	Classe energetica	Protezione d'Urto

APPLICAZIONI

Pensato per parcheggi, centri commerciali, viali pedonali, giardini pubblici, residence, ville, aree esterne e edifici industriali.

RAL 9011

Codice Prodotto	Watt	Lumen	Colore luce	Volt/Hz	Angolo	Milliamp.	Fatt. potenza	Misure LxIxH mm	Attacco palo Ø mm	Peso gr	Imballo pz	Prezzo
EKD-309540	30W	3000Lm	4000K	190-260V/AC 50/60 Hz	65° - 140°	132mA	≥0,98	376x157x55	40	1275	10	€ 95,00
EKD-609540	60W	6000Lm	4000K	190-260V/AC 50/60 Hz	65° - 140°	290mA	≥0,98	430x182x55	40	1578	10	€ 125,00
EKD-909540	90W	9000Lm	4000K	190-260V/AC 50/60 Hz	65° - 140°	435mA	≥0,98	506x215x77	60	2382	6	€ 169,00
EKD-1209540	120W	12000Lm	4000K	190-260V/AC 50/60 Hz	65° - 140°	580mA	≥0,98	562x240x77	60	2800	6	€ 199,00

Accessorio

Adattatore TESTA-PALO in alluminio pressofuso a snodo regolabile



ATP6040



ATP6040D



ATP6060

Codice Prodotto	Misure LxIxH mm	Imballo pz	Prezzo
ATP6040	Femmina Ø60mm, maschio Ø40mm	1/6	€ 35,00
ATP6040D	Femmina Ø60mm, maschio Ø40mm	1/6	€ 26,00
ATP6060	Femmina Ø60mm, maschio Ø60mm	1/6	€ 35,00

NEWARREDO URBANO
EVOSTREET**3 YEARS**
WARRANTYfino a
150W 18000 lm**VANTAGGI**

Robusta armatura stradale in alluminio pressofuso, dotata di vetro temperato resistente agli shock termici. Idoneo per fissaggio testa-palo. Attacco-palo ø60mm snodato.

Caratteristiche

RA	50.000	on off	I	IP65	LED
CRI>80	Durata (ore)	≥25.000 Accensioni	Classe di isolamento	Grado di Protezione	Classe energetica

APPLICAZIONI

Ideato per parcheggi, centri commerciali, viali pedonali, piste ciclabili, giardini pubblici, residence, ville, aree esterne e edifici industriali.

Codice Prodotto	Watt	Lumen	Colore luce	Volt/Hertz	Angolo luce	Milliamp.	Fatt. potenza	Misure LxIxH mm	Peso gr	Imballo pz	Prezzo
NEW EVOS-609540	60W	7200Lm	4000K	100-240V/AC 50/60 Hz	90° - 144°	280mA	≥0,95	200x535x120	3400	1	€ 210,00
NEW EVOS-909540	90W	10800Lm	4000K	100-240V/AC 50/60 Hz	90° - 144°	590mA	≥0,95	235x620x125	5000	1	€ 299,00
NEW EVOS-1209540	120W	14400Lm	4000K	100-240V/AC 50/60 Hz	90° - 144°	720mA	≥0,95	260x690x130	6000	1	€ 349,00
NEW EVOS-1509540	150W	18000Lm	4000K	100-240V/AC 50/60 Hz	90° - 144°	850mA	≥0,95	260x690x130	6000	1	€ 379,00

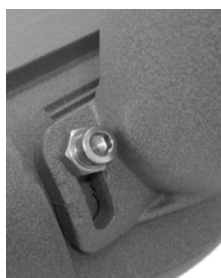

facile
regolazione



Idoneo per fissaggio
testa-palo e diritto

ARREDO URBANO

SHARK Dim

Dimmerabile



SHARKD
60

SHARKD
90-120



VANTAGGI

- Durata media fino a 50.000 ore
- 60% di risparmio energetico che riduce i costi operativi e salvaguarda l'ambiente, senza rinunciare alla qualità della luce
- Corpo e telaio in alluminio pressofuso
- Verniciatura a polveri epossidiche, resistente alla corrosione
- Sistema a ottiche calibrate ad alto rendimento, resistente alle alte temperature e ai raggi UV
- Diffusore in vetro trasparente temperato resistente agli shock termici e agli urti (IK08)
- Driver a controllo costante della temperatura (protezione contro gli impulsi conforme alla normativa EN 61547)
- Ispezione facilitata in totale sicurezza: Sezionatore di serie in doppio isolamento che interrompe l'alimentazione elettrica all'apertura della copertura
- Livella incorporata per un corretto allineamento dell'apparecchio rispetto al manto stradale
- Dimmerabili con sistema 1-10V

APPLICAZIONI

Pensato per parcheggi, centri commerciali, viali pedonali, piste ciclabili, giardini pubblici, residence, ville, aree esterne e edifici industriali.

Caratteristiche

RA	40.000	on/off		IP66	LED	IK08
CRI>70	Durata (ore)	≥25.000 Accensioni	Classe di isolamento	Grado di Protezione	Classe energetica	Protezione d'Urto

RAL 7037

Codice Prodotto	Watt	Lumen	Colore luce	Volt/Hertz	Angolo	Milliamp.	Fatt. potenza	Misure LxIxH mm	Peso gr	Imballo pz	Prezzo
SHARKD-609540	60W	7000Lm	4000K	100-240V/AC 50/60 Hz	90° - 144°	290mA	≥0,95	690x305x135	3600	1	€ 379,00
SHARKD-909540	90W	9000Lm	4000K	100-240V/AC 50/60 Hz	90° - 144°	420mA	≥0,95	690x305x135	7900	1	€ 449,00
SHARKD-1209540	120W	12000Lm	4000K	100-240V/AC 50/60 Hz	90° - 144°	570mA	≥0,95	690x305x135	7900	1	€ 599,00

ARREDO URBANO ZEROTONDO



VANTAGGI

Struttura in alluminio pressofuso, lente opale in PC, colore grigio scuro. Ha una durata media fino a 50.000 ore, resistente alla corrosione, è adatto per pali di Ø 60mm.

Caratteristiche

RA	50.000	on off	-85%	I	IP65	LED	IK08
CRI>75	Durata (ore)	≥25.000 Accensioni	Risparmio	Classe di isolamento	Grado di Protezione	Classe energetica	Protezione d'Urto

APPLICAZIONI

Ideale per viali pedonali, giardini pubblici, residence, aree esterne di edifici industriali.

ATTACCO PALO 60 mm

RAL 7024

Codice Prodotto	Watt	Comparazione	Lumen	Colore luce	Volt/Hertz	Angolo	Milliamp.	Fatt. potenza	Misure Øxh mm	Peso gr	Imballo pz	Prezzo
ZTD-605240	60W	400W	4650Lm	4000K	110-240V/AC 50/60 Hz	100°	270mA	≥0,98	520x317	5000	1	€ 349,00

NEW

ARREDO URBANO CITYONE

2 YEARS
WARRANTY

VANTAGGI

Struttura in alluminio pressofuso, lente opale in PC, colore grigio scuro. Ha una durata media fino a 50.000 ore, resistente alla corrosione, è adatto per pali di Ø 60mm.

Caratteristiche

RA	50.000	on off	-85%	I	IP65	LED	IK08
CRI>75	Durata (ore)	≥30.000 Accensioni	Risparmio	Classe di isolamento	Grado di Protezione	Classe energetica	Protezione d'Urto

APPLICAZIONI

Ideale per viali pedonali, giardini, pubblici, residence, aree esterne di edifici industriali.

Codice Prodotto	Watt	Comparazione	Lumen	Colore luce	Volt/Hertz	Angolo	Milliamp.	Fatt. potenza	Misure Øxh mm	Peso gr	Imballo pz	Prezzo
NEW CTY-604540	60W	400W	7200Lm	4000K	110-240V/AC50/60 Hz	90° - 140°	125mA	> 0,90	50x523	9000	1	€ 329,00



QUANDO SI ACCENDONO LE LUCI
LA CITTÀ SVELA LA SUA ANIMA





SISTEMI **ESPOSITIVI**

EXPO-PROMO · EXPO-CENT · BALUX 4

Tre soluzioni diverse per mettere in luce i nostri prodotti, espositori ideali per operazioni promozionali ed efficaci per un uso professionale.

SISTEMI ESPOSITIVI

EXPO-PROMO

CESTO PROMOZIONALE DA TERRA

VANTAGGI

- Adatto per operazioni promozionali, in particolar modo per la grande distribuzione.
- Fornito vuoto

Codice Prodotto	Misure LxIxh mm	Imballo pz	Prezzo
EXPO-PROMO	550x400x860	1	€ 20,00



EXPO-CEN1

DISPLAY DA TERRA

VANTAGGI

- Espositore 20 ganci metallici
- Fornito vuoto

Codice Prodotto	Misure LxIxh mm	Imballo pz	Prezzo
EXPO-CEN1	457x400x1800	1	€ 60,00



BALUX 4

ESPOSITORE PROVA LAMPADE

VANTAGGI

- Espositore ad uso professionale elettrificato completo di attacchi E27, E14, GU10

Codice Prodotto	Misure LxIxh mm	Imballo pz	Prezzo
BALUX4	397x 90.11x 288	1	€ 49,00





INDICE ALFABETICO PRODOTTI

Codice Prodotto	Master Carton pz,	Inner Carton pz,	Codice EAN	Pagina	Prezzo €
AC2-142430	20	10	9020142430016	128	25,90
AC2-142440	20	10	9090171009620	128	25,90
AC2-142460	20	10	9020142460013	128	25,90
AC2-482430	20	10	9090171000771	128	16,90
AC2-482460	20	10	9090171000788	128	16,90
AC2-722430	20	10	9090171000795	128	18,90
AC2-722440	20	10	9090171009613	128	18,90
AC2-722460	20	10	9090171000801	128	18,90
AC2BL-182430	20	10	9090171001815	129	16,90
AC2BL-182460	20	10	9090171001822	129	16,90
AC90-146030	20	10	9090171009309	130	43,00
AC90-146040	20	10	9090171009316	130	43,00
AC90-146060	20	10	9090171009521	130	43,00
AC90-2012030	20	10	9090171009323	130	66,00
AC90-2012040	20	10	9090171009330	130	66,00
AC90-2012060	20	10	9090171009347	130	66,00
AC90-2030030	20	10	9090171009354	132	160,00
AC90-2030040	20	10	9090171009538	132	160,00
AC90-2030060	20	10	9090171009361	132	160,00
AC90-2424030	20	10	9090171009378	130	122,00
AC90-2424040	20	10	9090171009385	130	122,00
AC90-2424060	20	10	9090171009392	130	122,00
AC90-2442030	20	10	9090171009408	132	210,00
AC90-2442040	20	10	9090171009415	132	210,00
AC90-2442060	20	10	9090171009422	132	210,00
AC90-3024030	20	10	9090171009439	131	130,00
AC90-3024040	20	10	9090171009446	131	130,00
AC90-3024060	20	10	9090171009453	131	130,00
AC90-723030	20	10	9090171009491	130	29,00
AC90-723040	20	10	9090171009507	130	29,00
AC90-723060	20	10	9090171009514	130	29,00
AC9067-146030	20	10	9090171009460	133	55,00
AC9067-146040	20	10	9090171009477	133	55,00
AC9067-146060	20	10	9090171009484	133	55,00
ACBNRBI-CNEND	180	10	9090171012330	241	1,00
ACBNRBI-CNFLEX	40	10	9090171012293	241	18,00
ACBNRBI-CNINT	180	10	9090171012194	241	6,00
ACBNRBI-CNL	80	20	9090171012231	241	11,00
ACBNRBI-CNLIN	80	20	9090171012217	241	11,00
ACBNRBI-CNLIVE	90	5	9090171012316	241	6,00
ACBNRBI-CNT	40	10	9090171012255	241	16,50
ACBNRBI-CNX	40	10	9090171012279	241	21,00
ACBNRBI-KIT	90	5	9090171012361	240	6,00
ACBNRNE-CNEND	180	10	9090171012347	241	1,00
ACBNRNE-CNFLEX	40	10	9090171012309	241	18,00
ACBNRNE-CNINT	180	10	9090171012200	241	6,00
ACBNRNE-CNL	80	20	9090171012248	241	11,00
ACBNRNE-CNLIN	80	20	9090171012224	241	11,00
ACBNRNE-CNLIVE	90	5	9090171012323	241	6,00
ACBNRNE-CNT	40	10	9090171012262	241	16,50
ACBNRNE-CNX	40	10	9090171012286	241	21,00
ACBNRNE-KIT	90	5	9090171012354	240	6,00
ACCN10	20	10	9090171011869	135	0,50
ACCN10ANG	20	10	9090171011890	135	1,40
ACCN10T	20	10	9090171011906	135	1,90
ACCN10WIRE	20	10	9090171011876	135	0,70
ACCN10WIRE2	20	10	9090171011883	135	1,20
ACCN10X	20	10	9090171011913	135	2,40
ACCN8	20	10	9090171011807	135	0,50
ACCN8ANG	20	10	9090171011838	135	1,40
ACCN8T	20	10	9090171011845	135	1,90
ACCN8WIRE	20	10	9090171011814	135	0,70
ACCN8WIRE2	20	10	9090171011821	135	1,20
ACCN8X	20	10	9090171011852	135	2,40
ACRBL-486010	20	10	9021486010100	129	39,90
ACRGBW-196010	20	10	9090171011364	33	85,00
ACRSMA-484800	20	10	9090171012453	32	69,00
ACSB-151240	24	6	9090171004571	287	24,90
ACSB-321240	12	1	9090171005196	289	54,90

Codice Prodotto	Master Carton pz,	Inner Carton pz,	Codice EAN	Pagina	Prezzo €
ACSB-681240	8	1	9090171005202	289	89,90
ACSB-151240BL	16	4	9090171007145	288	23,90
ACSS-151240	24	6	9090171004588	287	24,90
ACSS-321240	12	1	9090171007350	289	54,90
ACSSL-151240BL	16	4	9090171007152	288	23,90
ALD-051630	12	1	9020605163000	278	53,00
ALD-056030	6	1	9020605603001	278	91,00
ARB-182730	24	6	9021518273008	76	18,90
ARB-182740	24	6	9021518274029	76	18,90
ARB-202730	24	6	9090171007329	77	15,50
ARB-202740	24	6	9090171007336	77	15,50
ARB-202760	24	6	9090171010459	77	15,50
ARB-242730	24	6	9090171000405	77	17,90
ARB-242740	24	6	9090171002874	77	17,90
ARB-242760	24	6	9090171000412	77	17,90
ARBD-182730	24	6	9021518273060	76	27,50
ARP-072730	50	10	9090171000467	72	3,90
ARP-072764	50	10	9090171000474	72	3,90
ARP-091430	50	10	9090171003666	75	3,90
ARP-091464	50	10	9090171003741	75	3,90
ARP-102730	50	10	9090171000481	72	4,90
ARP-102740	50	10	9090171005486	72	4,90
ARP-102764	50	10	9090171000498	72	4,90
ARP-122430	50	10	9090171003185	74	11,90
ARP-122440	50	10	9090171003192	74	11,90
ARP-122730	50	10	9090171000504	72	5,90
ARP-122740	50	10	9090171005493	72	5,90
ARP-122764	50	10	9090171000511	72	5,90
ARP-152730	50	10	9090171000528	73	7,40
ARP-152740	50	10	9090172002149	73	7,40
ARP-152764	50	10	9090171000535	73	7,40
ARP-182730	50	10	9090172002156	73	9,40
ARP-182730BL	24	6	9090171000692	81	9,40
ARP-182740	50	10	9090171003048	73	9,40
ARP-182764	50	10	9090172002163	73	9,40
ARP-182764BL	24	6	90901710006919	81	9,40
ARP-242730	40	10	9090171002843	73	12,70
ARP-242730BL	24	6	90901710006926	81	13,90
ARP-242740	40	10	9090171002850	73	12,70
ARP-242764	40	10	9090171002867	73	12,70
ARP-242764BL	24	6	90901710006933	81	13,90
ATP6040	1	1	90901710009873	368	35,00
ATP6040D	22	1	9090171010299	368	26,00
ATP6060	1	1	9090171009897	368	35,00
ATPLVT	24	1	9090171010114	294	16,90
AXO-0540B	24	12	9090171010282	272	34,90
AXO-109030	6	1	9090171004861	273	57,00
AXO-109040	6	1	9090171004878	273	57,00
AXO-1GU10B	24	12	9090171010268	271	17,90
AXO-209030	6	1	9090171004847	273	69,00
AXO-209040	6	1	9090171004854	273	69,00
AXO-2GU10B	24	12	9090171010275	271	23,90
BALUX4	10	1	9051000010309	375	49,00
BAP-122840	6	1	9090171008814	254	20,50
BAP-183340	6	1	9090171008821	254	25,00
BAP-243840	6	1	9090171008838	254	32,00
BAP-323840	6	1	9090171008845	254	37,00
BCS-142530	10	1	9090171008913	255	16,50
BCS-142540	10	1	9090171008920	255	16,50
BCS-203030	10	1	9090171008937	255	20,50
BCS-203040	10	1	9090171008944	255	20,50
BCS-243530	10	1	9090171008951	255	24,00
BCS-243540	10	1	9090171008968	255	24,00
BCS-323930	10	1	9090171008975	255	33,00
BCS-323940	10	1	9090171008982	255	33,00
BCSMA-243800	10	1	9090171012415	31	59,00
BNRBI-2000	10	1	9090171012170	240	49,00
BNRNE-2000	10	1	9090171012187	240	49,00
CFIP-AR111	16	1	9020611101003	218	26,00

Codice Prodotto	Master Carton pz.	Inner Carton pz.	Codice EAN	Pagina	Prezzo €
CF2P-AR111	8	1	9020611102000	218	42,00
CF3P-AR111	8	1	9020611103007	218	67,00
CFAR-102030	8	1	9020102030140	250	39,00
CFAR-202530	8	1	9020253030143	250	49,00
CFAR-303030	4	1	9030303030146	250	59,00
CFBI-102030	8	1	9020102030249	250	39,00
CFBI-202530	8	1	9020253030242	250	49,00
CFBI-303030	4	1	9030303030245	250	59,00
CFRO-102030	8	1	9020102030348	250	39,00
CFRO-202530	8	1	9020253030341	250	49,00
CFRO-303030	4	1	9030303030344	250	59,00
CFVE-102030	8	1	9020102030447	250	39,00
CFVE-202530	8	1	9020253030440	250	49,00
CFVE-303030	4	1	9030303030443	250	59,00
CL-152430	24	6	9090171004557	110	16,90
CL-152440	24	6	9090171004564	110	16,90
CLXH1G-041430	50	10	9021041430022	69	2,20
CLXH1G-042730	50	10	9021042730022	69	2,20
CLXM1-041430	50	10	9021041430039	69	2,20
CLXM1C-041430	50	10	9021041430046	69	2,20
CM-151130	24	6	9031511300007	233	62,00
CNB	500	10	9090171005721	282	11,90
CND15	500	10	9090171005738	282	5,90
CND25	500	10	9090171005745	282	6,90
CNT	500	10	9090171005752	241	9,50
CRL-1218030	24	6	9090171007824	103	13,90
CRL-1218040	24	6	9090171007831	103	13,90
CRL-1821830	24	6	9090171007848	103	16,90
CRL-1821840	24	6	9090171007855	103	16,90
CRL-2425330	24	6	9090171007862	103	19,90
CRL-2425340	24	6	9090171007879	103	19,90
CRT3-014000	40	1	9090171009798	204	23,00
CRT3E-010340	40	1	9090171009804	204	52,00
CRT6-054000	50	1	9090171009811	204	52,00
CRT6E-050340	50	1	9090171009828	204	73,00
CTLSMA	100	20	9090171012507	33	21,00
CTLSMA-ACR6BW	20	10	9090171012446	33	33,00
CTY-604540	1	1	9090171012408	372	329,00
CW-139540	4	1	9090171005479	327	32,00
CW-329540	4	1	9090171005462	327	59,00
DAL1310	4	1	9090171007510	221	99,00
DMA-109540	10	1	9020910954003	348	22,00
DMA-1509540	1	1	9020915095404	348	369,00
DMA-2009540	1	1	9020920095406	348	490,00
DMA-309540	4	1	9020930954007	348	59,00
DMA-509540	4	1	9020950954001	348	95,00
DMA-709540	4	1	9020970954005	348	139,00
DMAB-109530	10	1	9020910953006	348	22,00
DMAS-1009540	1	1	9090171006148	349	155,00
DMAS-1509540	1	1	9090171006155	349	199,00
DMAS-2009540	2	1	9090171006162	349	289,00
DR60	6	1	9090171004946	282	39,90
DR80	10	1	9090171004953	282	59,00
DRIMPQ40	1	1	9300040001236	175	36,00
DRIMPQ42	100	1	9090171003871	175	36,00
DRIMPQ42D	100	1	9090171004236	175	59,00
DSC-10012040	1	1	9090171005448	362	265,00
DSC100-90S	10	1	9090171005776	362	36,00
DSC100-LENS60	10	1	9090171005790	362	36,00
DSC100-LENS90	10	1	9090171005806	362	36,00
DSC150-90S	10	1	9090171005042	362	36,00
DSC150-LENS60	10	1	9090171005080	362	36,00
DSC150-LENS90	10	1	9090171005097	362	36,00
DSCD-15011040	1	1	9090171007664	363	239,00
DSCD-1509040	1	1	9090171007671	363	239,00
DSCD-GR108	10	1	9090171007688	363	19,00
DSCD150-120S	10	1	9090171009842	363	36,00
DSCS-15011040	10	1	9090171011951	364	165,00
DSCS-20011040	5	1	9090171011968	364	235,00
DSD-063830	50	10	9090171005660	87	7,00
DSD-063840	50	10	9090171005677	87	7,00
DSD-063860	50	10	9090171005684	87	7,00
DVS-059040	12	1	9090171008463	292	49,90
DVS-109040	8	1	9090171007701	293	89,90
ECLISSE150	16	1	9090171007534	228	84,00
ECLISSE250	8	1	9090171007541	228	149,00
EKD-1209540	6	1	9090171009668	368	199,00
EKD-309540	10	1	9090171009637	368	95,00
EKD-609540	10	1	9090171009644	368	125,00
EKD-909540	6	1	9090171009651	368	169,00
ELG3-062730BL	48	12	9090171003888	80	2,60
ELG3-062764BL	48	12	9090171003895	80	2,60
ELG3-092730BL	48	12	9090171003901	80	3,10
ELG3-092764BL	48	12	9090171003918	80	3,10
ELG3-122730BL	48	12	9090171003925	80	3,60
ELG3-122764BL	48	12	9090171003932	80	3,60
ELG3-152730BL	48	12	9090171003949	80	5,50
ELG3-152764BL	48	12	9090171003956	80	5,50
ELH1G-031430BL	48	12	9090171004045	78	2,20
ELH1G-031464BL	48	12	9090171004052	78	2,20
ELH1G-032730BL	48	12	9090171004069	78	2,20
ELH1G-032764BL	48	12	9090171004076	78	2,20
ELH1G-061430BL	48	12	9090171004083	79	2,50
ELH1G-061464BL	48	12	9090171004090	79	2,50
ELH1G-062730BL	48	12	9090171004106	79	2,50
ELH1G-062764BL	48	12	9090171004113	79	2,50
ELK110-061030BL	48	12	9090171004120	79	3,40
ELK110-061064BL	48	12	9090171004137	79	3,40
ELM1-031430BL	48	12	9090171003963	78	2,20
ELM1-031464BL	48	12	9090171003970	78	2,20

Codice Prodotto	Master Carton pz.	Inner Carton pz.	Codice EAN	Pagina	Prezzo €
ELM1-061430BL	48	12	9090171003987	79	2,50
ELM1-061464BL	48	12	9090171003994	79	2,50
ELM1C-031430BL	48	12	9090171004007	78	2,20
ELM1C-031464BL	48	12	9090171004014	78	2,20
ELM1C-061430BL	48	12	9090171004021	79	2,50
ELM1C-061464BL	48	12	9090171004038	79	2,50
EVOS-1209540	1	1	9090171010589	369	349,00
EVOS-1509540	1	1	9090171010596	369	379,00
EVOS-609540	1	1	9090171010565	369	210,00
EVOS-909540	1	1	9090171010572	369	299,00
EXA-050830	24	6	9090171000344	97	7,90
EXA-101230	24	6	9090171000351	97	10,90
EXA-101240	24	6	9090171000368	97	10,90
EXA-151840	24	6	9090171000375	97	16,90
EXPO-CEN1	4	1	9090171001891	374	60,00
EXPO-PROMO	5	1	9090171000429	374	20,00
EXTR-1501250	1	1	9090171004595	360	450,00
EXTR-KIT	25	2	9090171004601	361	21,00
EXTR-LENS3070	20	5	9090171004632	361	72,00
EXTR-LENS40130	20	5	9090171004649	361	72,00
EXTR-LENS6090	20	5	9090171004625	361	72,00
EXTR-ROTAB	25	2	9090171004618	361	39,00
EXTR-SENS	25	1	9090171004656	361	69,00
FC-309540	6	1	9090171009729	331	76,00
FC-509540	4	1	9090171003697	331	149,00
FC-809540	4	1	9090171003680	331	169,00
FCR-309540	4	1	9090171003673	330	185,00
FCRF-209540	6	1	9090171003703	330	122,00
FGF-011427	48	12	9013011427002	94	3,90
FGF-011450	48	12	9090171003024	94	3,90
FNV-020040	48	12	9090171010237	318	6,90
FRB-121830	20	1	9090171009231	171	26,50
FRB-121840	20	1	9090171009248	171	26,50
FRB-182330	20	1	9090171008005	171	29,00
FRB-182340	20	1	9090171008012	171	29,00
FRBS-121830	20	1	9090171009255	172	26,00
FRBS-121840	20	1	9090171009286	172	26,00
FRBS-182330	20	1	9090171009279	172	29,00
FRBS-182340	20	1	9090171009262	172	29,00
FRMB-129030	18	6	9090171011227	270	43,00
FRMB-129040	18	6	9090171011166	270	43,00
FRMN-129030	18	6	9090171011210	270	43,00
FRMN-129040	18	6	9090171011159	270	43,00
FRW-100040	20	1	9090171008364	328	33,00
FRW-200040	10	1	9090171008371	328	45,00
FRWR-100040	20	1	9090171008340	328	55,90
FRWR-200040	10	1	9090171008357	328	84,00
FSBR-150	24	6	9090171007596	249	15,90
FSMD1-150130	6	1	9031501300000	237	132,00
FSMD1-150140	6	1	9031501400007	237	132,00
FSMD2-300230	6	1	9030023000009	237	216,00
FSMD2-300240	6	1	9030024000008	237	216,00
FSMD3-450330	6	1	9045033000000	237	324,00
FSMD3-450340	6	1	9045034000009	237	324,00
FSNE-150	24	6	9090171007589	249	15,90
FSRG-150	24	6	9090171007602	249	15,90
FSR6V-150	24	6	9090171007619	249	15,90
FSTABCL-062722	5	1	9090171012705	283	85,00
FSTACL-062722	5	1	9090171008517	283	85,00
FSTACO-062722	5	1	9090171008524	283	85,00
FSTADAP-12W	30	1	9090171008531	283	16,00
FSTARBLU-062722	100	1	9090171011654	283	5,50
FSTARCL-062722	100	1	9090171008548	283	5,50
FSTARGI-062722	100	1	9090171011661	283	5,50
FSTARMAG-062722	100	1	9090171011678	283	5,50
FSTARRO-062722	100	1	9090171011685	283	5,50
FSTARVE-062722	100	1	9090171011692	283	5,50
FT-066830	10	1	9090171006995	210	8,50
FT-066840	10	1	9090171007008	210	8,50
FTAR-150	50	10	9090171005936	248	5,90
FTBI-150	50	10	9090171005875	248	5,90
FTGR-150	50	10	9090171005905	248	5,90
FTNE-150	50	10	9090171005899	248	5,90
FTRO-150	50	10	9090171005882	248	5,90
FTS-301340	30	3	9090171012149	234	57,00
FTS-602340	9	3	9090171012156	234	109,00
FTSD-221730	8	2	9032217300001	235	108,00
FTSD-221740	8	2	9032217400008	235	108,00
FTSD-282330	8	2	9032823300006	235	132,00
FTSD-282340	8	2	9032823400003	235	132,00
FTSD-392330	8	2	9		

Codice Prodotto	Master Carton pz.	Inner Carton pz.	Codice EAN	Pagina	Prezzo €
G3SP-102764	24	6	9090171006322	102	11,90
G3SP-102764BL	24	6	9090171006957	105	11,90
GDN-051530	24	1	9020605153001	278	38,00
GDN-058030	6	1	9020605803005	278	65,00
GXLED-055330	24	6	9090171001136	109	14,50
GXLED-055340	24	6	9090171001143	109	14,50
HE-121830	12	1	9023121830142	305	36,00
HE-242230	8	1	9023242230142	305	48,00
HMS-1009540	5	1	9090171011579	345	105,00
HMS-1509540	5	1	9090171011586	345	130,00
HMS-2009540	5	1	9090171011593	345	165,00
HMS-709540	10	1	9090171011555	345	59,00
HMSB-1009530	5	1	9090171011562	345	105,00
HMSB-709530	10	1	9090171011548	345	59,00
HO-122230	12	1	9023122230149	305	36,00
HO-129540	12	1	9090171003734	334	43,00
HOP-208540	20	5	9090171009583	336	21,00
HOP-308540	10	5	9090171009590	336	31,00
HOP-508540	10	5	9090171009606	336	47,00
HOS-209540	12	1	9090171003727	335	65,00
HR80G3-092730	50	10	9090171005981	68	2,60
HR80G3-092740	50	10	9090171005998	68	2,60
HR80G3-092764	50	10	9090171006001	68	2,60
HR80G3-112730	50	10	9090171006018	68	3,10
HR80G3-112740	50	10	9090171006025	68	3,10
HR80G3-112764	50	10	9090171006032	68	3,10
HR80G3-152730	50	10	9090171006049	68	5,30
HR80G3-152740	50	10	9090171006056	68	5,30
HR80G3-152764	50	10	9090171006063	68	5,30
HRG3-102727	50	10	9090171003796	66	6,20
HRG3-122727	50	10	9090171003802	66	7,40
HRG3-152727	50	10	9090171003819	66	8,90
HRH1G-061427	50	10	9090171003772	66	4,90
HRH1G-062727	50	10	9090171003789	66	4,90
HRK110-051027	50	10	9090171003826	67	5,50
HRK38-051027	50	10	9090171004663	67	5,50
HRM1-061427	50	10	9090171003765	66	4,90
IFL-109530	24	6	9090171000894	337	16,50
IFL-209530	12	6	9090171001655	337	21,00
IFL-309530	12	6	9090171000900	337	31,00
ING125-102727	20	5	9090171002416	46	11,90
ING125-102740	20	5	9090171010145	46	11,90
ING125-102760	20	5	9090171005011	46	11,90
ING125-162727	20	5	9090171012699	46	17,90
ING125-162740	20	5	9090171012682	46	17,90
ING3-042727	50	10	9013042727010	46	3,60
ING3-042727BL2	48	6	9090171006964	59	7,90
ING3-042740	50	10	9090171010060	46	3,60
ING3-042740BL2	48	6	9090171007190	59	7,90
ING3-082727	50	10	9013082727018	46	4,20
ING3-082727BL2	48	6	9090171006735	59	9,50
ING3-082740	50	10	9090171010077	46	4,20
ING3-082740BL2	48	6	9090171007206	59	9,50
ING3-102727	50	10	9090171005653	46	6,20
ING3-102727BL2	48	6	9090171006759	59	14,50
ING3-102740	50	10	9090171010091	46	6,20
ING3-102740BL2	48	6	9090171007220	59	14,50
ING3-162727	50	10	9090171012668	46	13,90
ING3-162740	50	10	9090171012675	46	13,90
ING3P-082727	50	10	9090171005646	46	4,90
ING3P-082727BL2	48	6	9090171006742	59	11,90
ING3P-082740	50	10	9090171010084	46	4,90
ING3P-082740BL2	48	6	9090171007213	59	11,90
ING95-082727	20	5	9090171010954	46	8,50
ING95-082740	20	5	9090171010961	46	8,50
INH1G-021427	50	10	9013021427016	44	2,90
INH1G-021427BL2	48	6	9090171006636	56	6,50
INH1G-022727	50	10	9013022727016	44	2,90
INH1G-022727BL2	48	6	9090171006643	56	6,50
INH1G-041427	50	10	9013041427102	44	3,50
INH1G-041427BL2	48	6	9090171006674	57	7,50
INH1G-041440	50	10	9090171010015	44	3,50
INH1G-041440BL2	48	6	9090171007169	57	7,50
INH1G-042727	50	10	9013042727119	44	3,50
INH1G-042727BL2	48	6	9090171006681	57	7,50
INH1G-042740	50	10	9090171010022	44	3,50
INH1G-042740BL2	48	6	9090171007176	57	7,50
INH1G-061427	50	10	9090171010633	45	4,20
INH1G-061427BL2	48	6	9090171010671	58	8,90
INH1G-061440	50	10	9090171010657	45	4,20
INH1G-061440BL2	48	6	9090171010695	58	8,90
INH1G-062727	50	10	9090171010640	45	4,20
INH1G-062727BL2	48	6	9090171010688	58	8,90
INH1G-062740	50	10	9090171010664	45	4,20
INH1G-062740BL2	48	6	9090171010701	58	8,90
INM1-021427	50	10	9013021427023	44	2,90
INM1-021427BL2	48	6	9090171006650	56	6,50
INM1-041427	50	10	9013041427034	44	3,50
INM1-041427BL2	48	6	9090171006698	57	7,50
INM1-041440	50	10	9090171010039	44	3,50
INM1-041440BL2	48	6	9090171007183	57	7,50
INM1-061427	50	10	9090171010831	45	4,20
INM1-061427BL2	48	6	9090171010855	58	8,90
INM1-061440	50	10	9090171010848	45	4,20
INM1-061440BL2	48	6	9090171010862	58	8,90
INM1C-021427	50	10	9013021427030	44	2,90
INM1C-021427BL2	48	6	9090171006667	56	6,50
INM1C-041427	50	10	9013041427041	44	3,50
INM1C-041427BL2	48	6	9090171006728	57	7,50
INM1C-041440	50	10	9090171010053	44	3,50

Codice Prodotto	Master Carton pz.	Inner Carton pz.	Codice EAN	Pagina	Prezzo €
INM1C-041440BL2	48	6	9090171007237	57	7,50
INSG125-102730	20	5	9090171002546	49	11,90
INSG125-102740	20	5	9090171010152	49	11,90
INSG125-102760	20	5	9090171002553	49	11,90
INSG125-162730	20	5	9090171012651	49	17,90
INSG125-162740	20	5	9090171012644	49	17,90
INSG125-162760	20	5	9090171012637	49	17,90
INSG3-082730	50	10	9090171002522	49	4,20
INSG3-082730BL2	48	6	9090171006865	62	9,50
INSG3-082740	50	10	9090171010428	49	4,20
INSG3-082740BL2	48	6	9090171010992	62	9,50
INSG3-082760	50	10	9090171002539	49	4,20
INSG3-082760BL2	48	6	9090171006872	62	9,50
INSG3-102730	50	10	9090171007046	49	6,20
INSG3-102730BL2	48	6	9090171007077	62	14,50
INSG3-102740	50	10	9090171010442	49	6,20
INSG3-102740BL2	48	6	9090171011012	62	14,50
INSG3-102760	50	10	9090171007053	49	6,20
INSG3-102760BL2	48	6	9090171006896	62	14,50
INSG3-162730	50	10	9090171012620	49	13,90
INSG3-162740	50	10	9090171012613	49	13,90
INSG3-162760	50	10	9090171012606	49	17,90
INSG3D-082740	50	10	9090171007893	50	8,50
INSG3P-082730	50	10	9090171007022	49	4,90
INSG3P-082730BL2	48	6	9090171007060	62	11,90
INSG3P-082740	50	10	9090171010435	49	4,90
INSG3P-082740BL2	48	6	9090171011005	62	11,90
INSG3P-082760	50	10	9090171007039	49	4,90
INSG3P-082760BL2	48	6	9090171006889	62	11,90
INSH1G-041430	50	10	9090171002423	47	3,50
INSH1G-041430BL2	48	6	9090171006766	60	7,50
INSH1G-041440	50	10	9090171010374	47	3,50
INSH1G-041440BL2	48	6	9090171010978	60	7,50
INSH1G-041460	50	10	9090171002430	47	3,50
INSH1G-041460BL2	48	6	9090171006773	60	7,50
INSH1G-042730	50	10	9090171002447	47	3,50
INSH1G-042730BL2	48	6	9090171006780	60	7,50
INSH1G-042740	50	10	9090171010381	47	3,50
INSH1G-042740BL2	48	6	9090171010985	60	7,50
INSH1G-042760	50	10	9090171002454	47	3,50
INSH1G-042760BL2	48	6	9090171006797	60	7,50
INSH1G-061430	50	10	9090171010718	48	4,20
INSH1G-061430BL2	48	6	9090171010770	61	8,90
INSH1G-061440	50	10	9090171010732	48	4,20
INSH1G-061440BL2	48	6	9090171010794	61	8,90
INSH1G-061460	50	10	9090171010756	48	4,20
INSH1G-061460BL2	48	6	9090171010817	61	8,90
INSH1G-062730	50	10	9090171010725	48	4,20
INSH1G-062730BL2	48	6	9090171010787	61	8,90
INSH1G-062740	50	10	9090171010749	48	4,20
INSH1G-062740BL2	48	6	9090171010800	61	8,90
INSH1G-062760	50	10	9090171010763	48	4,20
INSH1G-062760BL2	48	6	9090171010824	61	8,90
INSH1GD-041440	50	10	9090171007909	50	5,50
INSH1GD-042740	50	10	9090171007916	50	5,50
INSM1-041430	50	10	9090171002461	47	3,50
INSM1-041430BL2	48	6	9090171006803	60	7,50
INSM1-041440	50	10	9090171010398	47	3,50
INSM1-041440BL2	48	6	9090171011029	60	7,50
INSM1-041460	50	10	9090171002478	47	3,50
INSM1-041460BL2	48	6	9090171006810	60	7,50
INSM1-061430	50	10	9090171010879	48	4,20
INSM1-061430BL2	48	6	9090171010909	61	8,90
INSM1-061440	50	10	9090171010886	48	4,20
INSM1-061440BL2	48	6	9090171010916	61	8,90
INSM1-061460	50	10	9090171010893	48	4,20
INSM1-061460BL2	48	6	9090171010923	61	8,90
INSM1C-041430	50	10	9090171002485	47	3,50
INSM1C-041430BL2	48	6	9090171006841	60	7,50
INSM1C-041440	50	10	9090171010411	47	3,50
INSM1C-041460	50	10	9090171002492	47	3,50
INSM1C-041460BL2	48	6	9090171006858	60	7,50
INSM1CD-041440	50	10	9090171007930	50	5,50
INSM1D-041440	50	10	90901710107923	50	5,50
INSTOR-041430	50	10	9090171002508	47	3,50
INSTOR-041430BL2	48	6	9090171006827	60	7,50
INSTOR-041440	50	10	9090171010404	47	3,50
INST					

Codice Prodotto	Master Carton pz.	Inner Carton pz.	Codice EAN	Pagina	Prezzo €
INVPS160-082722	4	1	9090171005622	55	69,00
INVTOR-041422	50	10	9090171002652	52	5,30
ITL-186040	6	1	9090171002898	164	36,00
ITL-361240	6	1	9090171002904	164	65,00
ITL-481540	6	1	9090171002911	164	89,00
ITL-681540	6	1	9090171005349	164	99,00
ITLR-186040	6	1	9090171012019	165	36,00
ITLR-361240	6	1	9090171012026	165	55,00
ITLR-481540	6	1	9090171012040	165	75,00
ITLR-601540	6	1	9090171012057	165	82,00
ITLRE-401240	6	1	9090171011180	165	139,00
ITLRE-401540	6	1	9090171011197	165	149,00
ITLRE-601540	6	1	9090171011203	165	165,00
ITO-030040	24	12	9090171007114	312	6,90
JESSY-AR111	6	1	9090171007404	222	31,00
JESSY-BOLLE150	4	1	9090171007480	227	53,00
JESSY-BOLLE250	3	1	9090171007497	227	67,00
JESSY-RD100	24	1	9090171007428	225	8,50
JESSY-RD130	24	1	9090171007459	225	10,90
JESSY-SQ100	24	1	9090171007411	223	8,50
JESSY-SQ120	24	1	9090171007435	223	10,90
JESSY-SQ120GLASS	24	1	9090171007442	224	11,90
JESSY-SQ45GR	24	1	9090171007473	223	10,90
JESSY-SR120	24	1	9090171007466	224	10,90
JESSY2-SQ2112	12	1	9090171007398	224	18,90
K12XLED-300430	24	6	9021300430220	86	9,40
K12XLED-300430BL	24	6	9090171011401	86	9,40
K12XLED-300440	24	6	9090171011388	86	9,40
K12XLED-300440BL	24	6	9090171011395	86	9,40
K2T7LED-071030	24	6	9020071030110	86	2,90
K2T7LED-071040	24	6	9090172002088	86	2,90
K2T7LED-071060	24	6	9020071060117	86	2,90
KIT-ACRGBW	100	1	9090171011791	128	35,00
KIT-CLIP	100	1	9000585000229	175	9,50
KIT-EMG	18	1	9090171001648	170	69,60
KIT-EMG2	48	1	9090171006582	170	45,60
KIT-PLF	24	1	9090171001600	175	23,90
KIT-PLF120	12	1	9090171001976	175	25,90
KIT-PLF12060	12	1	9090171011142	199	27,90
KIT-PLINE	150	1	9090171008036	182	6,90
KIT-PQ40	100	1	9000595000004	157	8,60
KIT-PQE	100	1	9090171008111	183	13,20
KITFTA-060830	10	1	9090171005165	211	38,90
KLIRL	50	10	9090171011258	214	2,90
KLIRM	50	10	9090171011234	214	2,50
KLIRS	50	10	9090171011241	214	2,50
KLIRXL	50	10	9090171011319	217	4,90
KLIRXLD	50	10	9090171011326	217	4,90
KLISL	50	10	9090171011357	215	3,40
KLISL2	50	10	9090171011302	216	5,90
KLISM	50	10	9090171011272	215	2,90
KLISM2	50	10	9090171011296	216	5,50
KLISS	50	10	9090171011265	215	2,90
KLISS2	50	10	9090171011289	216	5,50
KLISXL	50	10	9090171011333	217	4,90
KLISXLD	50	10	9090171011340	217	4,90
KLR-AR	50	10	9014003050031	213	6,90
KLR-BI	50	10	9014003050017	213	6,90
KLR-CR	50	10	9014003050024	213	7,90
KLRBL-092700	24	6	9090171008043	104	8,90
KLRSC-092700	25	1	9090171008050	95	8,90
KLS-AR	50	10	9014003050062	213	6,90
KLS-BI	50	10	9014003050048	213	6,90
KLS-CR	50	10	9014003050055	213	7,90
KON170	8	1	9090171007503	221	38,00
KPRAN-1818	20	1	9090171009064	143	18,00
KPRBS-1468	6	1	9090171009217	149	99,00
KPRCA-2711	20	1	9090171009125	147	30,00
KPRCG-4626	12	1	9090171009187	152	63,00
KPRCG-5123	12	1	9090171009170	151	63,00
KPRCG-5314	12	1	9090171009163	150	59,00
KPRI-2212	20	1	9090171009033	142	17,00
KPRI-2508	20	1	9090171009019	141	15,50
KPRI-3011	20	1	9090171009088	141	22,00
KPRI40G-2413	20	1	9090171009118	144	26,00
KPRIC-4736	100	1	9090171009149	142	96,00
KPRS-1611	20	1	9090171009057	140	8,50
KPRS-1708	20	1	9090171008999	138	14,00
KPRS-3537	100	1	9090171009132	145	99,00
KPRS40G-1713	20	1	9090171009101	144	23,00
KPRSC-6528	6	1	9090171009194	148	59,00
KPRSC-8050	6	1	9090171009200	148	72,00
KPRSL-5709	10	1	9090171009156	139	30,00
KPRVE-4217	10	1	9090171009224	146	39,00
LLD1P-108040	6	1	9090171006216	279	39,00
LLD3P-108040	1	1	9090171006223	279	172,00
LLDAL-108040	6	1	9090171006193	280	29,00
LLDBA-108040	6	1	9090171006179	280	29,00
LLDCA-108040	6	1	9090171006209	281	29,00
LLDSE-108040	6	1	9090171006186	280	39,00
LNK-321240	10	1	9090171011746	158	105,00
LNK16-321240	10	1	9090171011753	159	139,00
LNKCN2	1	1	9090171011760	158	7,90
LNKCN4	1	1	9090171011777	158	10,50
LNKCNL	1	1	9090171011784	158	5,90
LR50-051430	24	6	9020051430060	112	4,50
LR50-051440	24	6	9090171002812	112	4,50
LR63-082730	24	6	9020082730061	112	5,90
LR63-082740	24	6	9090171002829	112	5,90
LR80-152730	24	6	9020152730069	112	8,50

Codice Prodotto	Master Carton pz.	Inner Carton pz.	Codice EAN	Pagina	Prezzo €
LR80-152740	24	6	9090171002836	112	8,50
LTS-302730	20	1	9090171010312	115	25,90
LTS-302740	20	1	9090171010329	115	25,90
LTS-502718	20	1	9090171010183	115	39,90
LTS-502722	20	1	9090171008128	115	39,90
LTS-502730	20	1	9090171008135	115	39,90
LTS-502740	20	1	9090171008142	115	39,90
LTS-504022	20	1	9090171008159	115	39,90
LTS-504030	20	1	9090171008166	115	39,90
LTS-504040	20	1	9090171008173	115	39,90
LVT-059540	5	1	9090171007626	294	149,00
LVT-159540	10	1	9090171010107	294	105,00
LX110-061030	50	10	9090171001211	88	3,60
LX110-061040	50	10	9090171002805	88	3,60
LX110-061060	50	10	9090171001228	88	3,60
LX110-081030	50	10	9090171001235	88	4,30
LX110-081040	50	10	9090171010343	88	4,30
LX110-081060	50	10	9090171001242	88	4,30
LX38-061030	50	10	9090171001174	87	3,60
LX38-061040	50	10	9090171002799	87	3,60
LX38-061060	50	10	9090171001181	87	3,60
LX38-081030	50	10	9090171001198	87	4,30
LX38-081040	50	10	9090171010336	87	4,30
LX38-081060	50	10	9090171001204	87	4,30
LX60-065330	50	10	9090171001259	89	5,50
LX60-065340	50	10	9090171010350	89	5,50
LX60-065360	50	10	9090171001266	89	5,50
LX60-085330	50	10	9090171001273	89	6,20
LX60-085340	50	10	9090171010367	89	6,20
LX60-085360	50	10	9090171001280	89	6,20
MIRO200	6	1	9090171007527	221	56,00
MP-014030	24	6	9090171004700	299	23,50
MP-014040	24	6	9090171004717	299	23,50
MP-036030	24	6	9090171004724	299	39,50
MP-036040	24	6	9090171004731	299	39,50
MRT1-406040	4	1	9090171007800	186	75,00
MRT2-406040	4	1	9090171007817	186	85,00
MS-066040	50	10	9090171007374	315	5,50
MW-108040	20	1	9090171007107	326	23,90
MX-1004040	10	5	9090171004533	117	105,00
MX-1004065	10	5	9021004065018	117	105,00
MX-1504040	10	5	9090171004540	117	160,00
MX-1504065	10	5	9090171002003	117	160,00
MX-402740	20	5	9020402740015	117	59,00
MX-704040	10	5	9090171004526	117	83,00
MX-704065	10	5	9020704065014	117	83,00
MXR-1004040	10	5	9090171006070	118	65,00
MXR-1004065	10	5	9090171006087	118	65,00
MXR-502740	10	1	9090171007282	118	36,00
MXR-502765	10	1	9090171007299	118	36,00
MXR-504040	10	1	9090171007305	118	36,00
MXR-504065	10	1	9090171007312	118	36,00
NE-030040	24	12	9090171007121	312	8,50
ONH1G-061430	50	10	9021061430088	70	2,40
ONH1G-061440	50	10	9090171002713	70	2,40
ONH1G-061465	50	10	9090171002737	70	2,40
ONH1G-062730	50	10	9021062730088	70	2,40
ONH1G-062740	50	10	9090171002720	70	2,40
ONH1G-062765	50	10	9090171002744	70	2,40
ONH1G-081430	50	10	9090171007244	71	4,90
ONH1G-081430BL	48	12	9090171008876	82	4,90
ONH1G-081440	50	10	9090171007251	71	4,90
ONH1G-081465	50	10	9090171008425	71	4,90
ONH1G-081465BL	48	12	9090171008883	82	4,90
ONH1G-082730	50	10	9090171007268	71	4,90
ONH1G-082730BL	48	12	9090171008890	82	4,90
ONH1G-082740	50	10	9090171007275	71	4,90
ONH1G-082765	50	10	9090171008432	71	4,90
ONH1G-082765BL	48	12	9090171008906	82	4,90
ONM1-061430	50	10	9021061430095	70	2,40
ONM1-061440	50	10	9090171002751	70	2,40
ONM1-061465	50	10	9090171002768	70	2,40
ONM1-081430	50	10	9090171002386	71	4,90
ONM1-081430BL	48	12	9090171008852	82	4,90
ONM1-081440	50	10	9090171002393	71	4,90
ONM1-081465	50	10	9090171008418	71	4,90
ONM1-081465BL	48	12	9090171008869	82	4,90
ONM1C-061430	50	10	9021061430118	70	2,40
ONM1C-061440	50	10	9090171002775	70	2,40
ONM1C-061465	50	10	9090171002782	70	2,40
OP-1803050	1	1	9031803050023	354	449,00
OP-1806050	1	1	9031806050020	354	449,00
OSOB-1411940	12	1			

Codice Prodotto	Master Carton pz.	Inner Carton pz.	Codice EAN	Pagina	Prezzo €
PAVI-014240	24	6	9090171004755	299	31,00
PAVI-038930	6	1	9090171004885	299	57,00
PAVI-038940	6	1	9090171004892	299	57,00
PAVI-078930	6	1	9090171004908	300	59,90
PAVI-078940	6	1	9090171004915	300	57,00
PAVI-1216030	6	1	9090171004922	300	105,00
PAVI-1216040	6	1	9090171004939	300	105,00
PAVI-GU10	6	1	9090171010220	300	26,00
PAVI1L-047030	24	6	9090171004762	298	16,50
PAVI1L-047040	24	6	9090171004779	298	16,50
PAVI2L-087030	24	6	9090171004786	298	17,90
PAVI2L-087040	24	6	9090171004793	298	17,90
PAVIC2L-0513030	6	1	9090171004823	301	65,00
PAVIC2L-0513040	6	1	9090171004830	301	65,00
PAVIC4L-0513030	6	1	9090171004809	301	65,00
PAVIC4L-0513040	6	1	9090171004816	301	65,00
PER8-150	8	1	9090171006131	251	54,90
PHG-1018030	20	1	9090171007718	268	19,90
PHG-1018040	20	1	9090171007725	268	19,90
PHG-2023030	20	1	9090171007732	268	31,00
PHG-2023040	20	1	9090171007749	268	31,00
PIXYFULL-030430	96	12	9090171000283	93	5,30
PIXYFULL-030930	96	12	9021030930076	93	4,90
PIXYFULL-030940	96	12	9090171009972	93	4,90
PIXYFULL-030964	96	12	9090171004687	93	4,90
PIXYFULL-040930	96	12	9090171000290	93	6,90
PIXYFULL-040940	96	12	9090171010930	93	6,90
PIXYFULL-040964	96	12	9090171010947	93	6,90
PIXYFULL-150430	96	12	9021150430074	92	4,60
PIXYFULL-150440	96	12	9090171009965	92	4,60
PIXYFULL-150464	96	12	9090171004670	92	4,60
PIXYFULL-350930	96	12	9090171000542	93	5,30
PIXYPLT-020430	96	12	9021020430074	92	4,60
PL-406040	10	1	9090171008029	182	39,00
PLC-102440	24	6	9090171000382	108	16,90
PLC-102740	24	6	9090171000399	108	16,90
PLD-051230	12	1	9020605123004	278	50,00
PLD-058030	8	1	9020605803029	278	96,00
PLGU10	1000	10	9090171011630	214	0,95
PLGU53	1000	10	9090171011647	214	0,95
PNY-030040	48	12	9090171010244	318	6,90
PQ-038530	24	6	9090171003154	173	8,50
PQ-038540	24	6	9090171010503	173	8,50
PQ-061230	24	6	9090171003161	173	10,50
PQ-061240	24	6	9090171010510	173	10,50
PQ-091430	24	6	9090171003178	173	13,50
PQ-091440	24	6	9090171010527	173	13,50
PQ-121730	24	6	9020121730106	173	15,50
PQ-121740	24	6	9020121740105	173	15,50
PQ-182230	24	6	9020182230102	173	18,90
PQ-182240	24	6	9020182240101	173	18,90
PQ-243030	12	6	9090171005424	173	26,50
PQ-243040	12	6	9090171003116	173	26,50
PQ42U-426040	6	1	9090171000986	179	79,00
PQA-243030	6	1	9090171002683	175	34,90
PQA-243040	6	1	9090171002690	175	34,90
PQA-421230	6	1	9090171005189	175	55,00
PQA-421240	6	1	9090171002706	175	55,00
PQA-426030	6	1	9090171002676	177	45,90
PQA-426040	6	1	9090171002669	177	45,90
PQA-426060	6	1	9090171004229	177	45,90
PQA-806040	4	1	9090171009293	176	139,00
PQA65-406040	6	1	9090171012064	181	139,00
PQA90-426030	6	1	9090171011920	177	49,90
PQA90-426040	6	1	9090171009866	177	49,90
PQAB-426040	4	1	9090171011937	180	38,00
PQAFM-6060	6	1	9090171004212	187	17,90
PQAN-426040	6	1	9090171004205	178	33,90
PQEL1-3612040	5	1	9090171008104	183	99,00
PQEL2-366040	5	1	9090171007763	184	85,00
PQEL4-606040	5	1	9090171007770	185	125,00
PQP-182240	24	6	9090171003079	193	26,50
PQP-243040	12	6	9090171003093	193	31,00
PQPLF-476240	4	1	9090171007756	194	75,00
PQR-406230	6	1	9090171011425	188	55,00
PQR-406240	6	1	9090171011418	188	55,00
PR-081740	6	1	9090171000207	304	13,90
PRCO-1611	20	1	9090171012071	140	4,50
PRCO-1708	20	1	9090171012095	138	5,50
PRCO-1818	20	1	9090171012101	143	4,50
PRCO-2508	20	1	9090171012088	141	4,50
PRCO-5314	20	1	9090171012118	152	6,90
PRCV-1708	20	1	9090171009002	138	4,00
PRCV-1818	20	1	9090171009071	143	3,50
PRCV-2212	20	1	9090171009040	142	3,50
PRCV-2508	20	1	9090171009026	141	3,50
PRCV-3011	20	1	9090171009095	141	6,00
PRK-183240	6	1	9090171001440	256	53,00
PRKE-183240	6	1	9090171001457	257	105,00
PRKS-183240	6	1	9090171001464	256	76,00
PRL-186030	6	1	9090171011449	189	32,00
PRL-186040	6	1	9090171011432	189	32,00
PRL-361230	6	1	9090171011463	189	48,00
PRL-361240	6	1	9090171011456	189	48,00
PSE-302730	20	5	9090171011708	120	43,00
PSE-302765	20	5	9090171011715	120	43,00
PSE-402730	20	5	9090171011722	120	59,00
PSE-402765	20	5	9090171011739	120	59,00
PT-038530	24	6	9090171003123	170	8,90
PT-038540	24	6	9090171010473	170	8,90

Codice Prodotto	Master Carton pz.	Inner Carton pz.	Codice EAN	Pagina	Prezzo €
PT-061230	24	6	9090171003130	170	10,90
PT-061240	24	6	9090171010480	170	10,90
PT-091430	24	6	9090171003147	170	13,90
PT-091440	24	6	9090171010497	170	13,90
PT-121730	24	6	9020121730007	170	15,90
PT-121740	24	6	9020121740006	170	15,90
PT-182230	24	6	9020182230003	170	18,90
PT-182240	24	6	9020182240002	170	18,90
PT-243030	12	6	9090171005431	170	26,50
PT-243040	12	6	9090171003109	170	26,50
PTO-209540	24	1	9090171011609	344	23,00
PTO-309540	12	1	9090171011616	344	29,00
PTO-509540	6	1	9090171011623	344	33,00
PTP-182240	24	6	9090171003062	193	26,50
PTP-243040	12	6	9090171003086	193	31,00
PTP-365040	5	1	9090171008395	192	95,00
PTP-486040	5	1	9090171008401	192	115,00
QBBI-109040	24	6	9090171008647	264	31,00
QBBI-1511240	24	6	9090171008654	264	49,00
QBBI-2513140	24	6	9090171008807	264	69,00
QBBI-3516140	24	6	9090171008661	264	93,00
QBBI-059040	24	6	9090171008746	266	36,00
QBNE-109040	24	6	9090171008678	264	31,00
QBNE-1511240	24	6	9090171008685	264	49,00
QBNE-2513140	24	6	9090171008692	264	69,00
QBNE-3516140	24	6	9090171008708	264	93,00
QBNEP-059040	24	6	9090171008753	266	36,00
RADFC	1	1	9090171008098	330	16,50
RBDVS	100	1	9090171007787	293	26,00
RBDVS-05	100	1	9090171009859	293	13,00
RBFCR30	1	1	9090171008074	330	54,00
RBFCRF20	1	1	9090171008081	330	32,00
RBLVT	1	1	9090171007633	294	38,00
RL-SPD	100	6	9090171001433	156	3,50
RDAC100-24	100	1	9020610024006	134	26,00
RDAC120-24	100	1	9090171000863	134	29,00
RDAC150-24	100	1	9090171000870	134	29,00
RDAC20-24	100	1	9090171000832	134	10,50
RDAC200-24	100	1	9090171000887	134	37,00
RDAC35-24	100	1	9090171000849	134	14,50
RDAC60-24	100	1	9090171000856	134	21,50
RDALD-051630	1	1	9090171009767	278	13,00
RDALD-056030	1	1	9090171009750	278	13,00
RDGDN-051530	1	1	9090171009736	278	13,00
RDGDN-058030	1	1	9090171009743	278	13,00
RDPLD-051230	1	1	9090171009781	278	13,00
RDPLD-058030	1	1	9090171009774	278	13,00
RDPQ12	1	1	9090171004977	170	9,50
RDPQ18	1	1	9090171004977	170	9,50
RDPQA24	1	1	9090171005769	175	13,90
RDPQA40	50	1	9090171006438	196	18,00
RDPQA42	1	1	9090171005288	175	26,00
RDPQA42AGT	1	1	9090171011944	175	11,90
RDPQAB42AGT	1	1	9090171012033	180	11,90
RGOD-089030	24	6	9030890300004	236	53,00
RGOD-089040	24	6	9030890400001	236	53,00
RGOD-259030	24	6	9090171005844	236	132,00
RGOD-259040	24	6	9090171005851	236	132,00
RGOD-369030	24	6	9090171005837	236	180,00
RGOD-369040	24	6	9090171005820	236	180,00
RGRD-259040	6	1	9090171002010	238	141,00
RGSD-128030	6	1	9031280300000	239	99,00
RGSD-128040	6	1	9031280400007	239	99,00
RGSD-251130	6	1	9032511300004	239	132,00
RGSD-251140	6	1	9032511400001	239	132,00
RGSD-361130	6	1	9033611300000	239	156,00
RGSD-361140	6	1	9033611400007	239	156,00
RGTD-157040	6	1	9031570400007	238	96,00
RGTD-259030	6	1	9032590300001	238	141,00
RGTD-259040	6	1	9032590400008	238	141,00
RGTD-369040	6	1	9033690300007	238	180,00
RGTD-369030	6	1	9033690400004	238	180,00
RKITLER	25	1	9090171011371	165	95,00
RNDBI-109040	24	6	9090171008562	265	31,00
RNDBI-1511040	24	6	9090171008579	265	49,00
RNDBI-2513040	24	6	9090171008586	265	69,00
RNDBI-3517040	24	6	9090171008593	265	93,00
RNDBIP-1511040	24	6	9090171008715	266	55,00
RNDNE-109040	24	6	9090171008609	265	31,00
RNDNE-1511040	24	6	9090171008616	265	49,00
RNDNE-2513040	24	6	9090171008623	265	69,00
RNDNE-3517040	24				

Codice Prodotto	Master Carton pz.	Inner Carton pz.	Codice EAN	Pagina	Prezzo €
SENS2-18044	30	1	9090171006360	243	14,50
SENS3-36044	30	1	9090171006377	243	25,90
SENS4-36020	30	1	9090171006384	243	25,90
SENS5-36020	30	1	9090171006391	243	24,00
SENSDL1-10	100	1	9090171004694	175	59,00
SFC-100040	20	1	9090171008388	319	45,00
SHARKD-1209540	1	1	9090171002294	370	599,00
SHARKD-609540	1	1	9090171002270	370	379,00
SHARKD-909540	1	1	9090171002287	370	449,00
SHPAR20-082730	24	6	9030827300008	233	36,00
SHPAR20-082740	24	6	9030827400005	233	36,00
SHPAR30-152740	24	6	9031527400005	233	57,00
SHPAR38-182730	24	6	9031827300005	233	67,00
SHPAR38-182740	24	6	9031827400002	233	67,00
SHSLIM-109540	24	1	9090171005509	338	12,90
SHSLIM-209540	24	1	9090171005516	338	16,90
SHSLIM-309540	12	1	9090171005523	338	23,90
SHSLIM-509540	6	1	9090171005530	338	35,90
SHSLIS-109540	12	1	9090171005547	338	28,90
SHSLIS-209540	12	1	9090171008180	338	32,00
SHSLIS-309540	6	1	9090171005585	338	39,00
SHSLIS-509540	6	1	9090171005554	338	49,00
SHSOL-109540	8	1	9090171005561	339	165,00
SHSOLS-109540	8	1	9090171005578	339	165,00
SLAR111-124030	50	10	8059617675356	110	13,90
SLDS-042240	24	6	9090171007381	313	13,90
SLPAR20-072730	24	6	9020072730002	111	18,90
SLPAR30-112730	24	6	9020112730009	111	23,90
SLPAR38-162730	24	6	9020162730004	111	32,50
SLY-030040	48	12	9090171010251	318	11,90
SOFFIO180	24	1	9090171007558	229	62,00
SOFFIO230	12	1	9090171007565	229	65,00
SOFFIO320	12	1	9090171007572	229	65,00
SPD-043030	24	6	9090171000702	156	11,90
SPD-043040	24	6	9022043040004	156	11,90
SPD-086030	24	6	9090171000719	156	15,90
SPD-086040	24	6	9022108604004	156	15,90
SPD-109030	24	6	9090171000689	156	17,90
SPD-109040	24	6	9022109040009	156	17,90
SPD-141230	24	6	9090171000696	156	19,90
SPD-141240	24	6	9022114124008	156	19,90
SPD-181540	24	6	9022118154001	156	25,90
SPF-091100	40	10	9090171011081	208	16,50
SPF-141400	40	10	9090171011098	208	21,00
SPF-171700	40	10	9090171011104	208	25,90
SPF-252400	40	10	9090171011111	208	37,90
SPF-351900	10	1	9090171011128	209	48,00
SPFRSMA-121400	20	10	9090171012514	35	54,00
SPFRSMA-181900	20	10	9090171012521	35	75,00
SPFSMA-181900	20	10	9090171012422	35	49,00
SPFSMA-241900	20	10	9090171012439	35	52,00
SPK-032230	30	1	9090171006407	282	36,00
SPPA-106040	9	1	9090171004151	163	22,90
SPPA-181240	9	1	9090171004168	163	33,50
SPPA-241540	9	1	9090171004175	163	42,00
SPPA-361240	9	1	9090171004182	163	45,90
SPPA-481540	6	1	9090171004199	163	56,90
SPPV-361200	10	1	9090171005967	162	24,90
SPPV-481500	10	1	9090171005974	162	29,90
SRP-102840	16	1	9090171005691	341	39,90
SRPR-109510	16	1	9090171005707	341	39,90
SRS-1009540	12	1	9090171011517	343	95,00
SRS-1509540	6	1	9090171011524	343	118,00
SRS-2009540	6	1	9090171011531	343	129,00
SRS-209540	24	1	9090171011470	343	24,00
SRS-309540	24	1	9090171011487	343	28,00
SRS-509540	20	1	9090171011494	343	31,00
SRS-709540	12	1	9090171011500	343	55,00
SRW-158540	4	1	9090171005455	327	85,00
STAND50	5	1	9090171007343	356	21,50
STB-186030	6	1	9090171001501	157	25,90
STB-186040	6	1	9090171001518	157	25,90
STB-361230	6	1	9090171001525	157	39,90
STB-361240	6	1	9090171001532	157	39,90
STB-451530	6	1	9090171001587	157	54,90
STB-451540	6	1	9090171001594	157	54,90
STD-50013040	1	1	9090171009675	355	1,390,00
STD500-LASER	10	1	9090171009705	355	132,00
STD500-LENS30	10	1	9090171009682	355	41,00
STD500-LENS45	10	1	9090171009712	355	41,00
STD500-LENS80	10	1	9090171009699	355	41,00
STYLOBI500-053340	24	6	9090171008784	267	36,00
STYLOBI600-032540	24	6	9090171008760	267	29,00
STYLONE500-053340	24	6	9090171008791	267	36,00
STYLONE600-032540	24	6	9090171008777	267	29,00
SWSMA-1	1	1	9090171012460	36	45,00
SWSMA-2	1	1	9090171012477	36	49,00
SWSMA-3	1	1	9090171012484	36	55,00
TMY-062540	50	10	9090171007367	315	5,50
TR-1511830BL	24	6	9090171011975	98	16,90
TR-1511840BL	24	6	9090171011982	98	16,90
TRD-1211830BL	24	6	9090171011999	98	21,00
TRD-1211840BL	24	6	9090171012002	98	21,00
TRIPOD160	6	1	9090171007091	356	31,00
TRS-057830	24	6	9090171009927	99	8,90
TRS-057830BL	24	6	9090171009941	99	8,90
TRS-0811830	24	6	9090171009934	99	11,50
TRS-0811830BL	24	6	9090171009958	99	10,90
TRY-030040	24	12	9090171007138	312	6,90
UDBI-068030	20	10	9090171006230	269	49,00

Codice Prodotto	Master Carton pz.	Inner Carton pz.	Codice EAN	Pagina	Prezzo €
UDBI-068040	20	10	9090171006247	269	49,00
UDGR-068030	20	10	9090171006254	269	49,00
UDGR-068040	20	10	9090171006261	269	49,00
UDNE-068030	20	10	9090171006278	269	49,00
UDNE-068040	20	10	9090171006285	269	49,00
VS-853830	40	10	9038538300003	236	36,00
VS-853840	40	10	9038538400000	236	36,00
VTV-052427	200	50	9090171012163	96	2,00
ZH-101230	24	6	9014101230014	97	19,90
ZTD-605240	1	1	9090171006414	371	349,00

Condizioni generali di vendita

GENERALITÀ

Le condizioni generali di vendita, qui di seguito riportate, si intendono valide per qualsiasi ordine pervenuto alla ns. Azienda e costituiscono parte essenziale di ciascun ordine. Eventuali modifiche alle presenti clausole nonché eventuali condizioni particolari dovranno essere espressamente concordate per iscritto.

ORDINI

Le ordinazioni acquisite dalla nostra organizzazione di vendita sono soggette all'approvazione della ns. Azienda. Non si accettano ordini d'importo inferiore a € 500,00 + IVA. Ordini pervenuti con quantità inferiori agli standard indicati a listino, saranno automaticamente arrotondati all'imballo minimo, altrimenti non potranno essere gestiti.

TRASPORTO

La merce viaggia a rischio e pericolo del Committente il quale, nel proprio interesse, deve verificare, prima del ritiro, l'integrità dei colli e la quantità della merce ricevuta. Eventuali reclami dovranno essere avanzati direttamente al vettore al momento della consegna e comunicati anche alla ns. Azienda, come indicato al capitolo "Reclami".

CONSEGNE

I termini di consegna hanno carattere puramente indicativo e non hanno valore contrattuale. La spedizione viene effettuata unicamente con ns. corrieri convenzionati. La consegna si intende effettuata nel momento in cui la merce viene conferita al vettore. La consegna della merce con procedure d'urgenza e/o sponda idraulica, verrà effettuata solamente previa accettazione da parte dell'acquirente del costo aggiuntivo relativo al servizio richiesto. All'atto della consegna l'acquirente si impegna a verificare immediatamente e in presenza del vettore la conformità quantitativa e l'integrità dei colli inviati rispetto al D.D.T. e al packing-list, anche per consegne con pallets filmati.

GARANZIA

La ns. Azienda garantisce che i prodotti sono esenti da vizi o difetti di fabbricazione per un periodo di 2 anni decorrente dalla data di consegna dei medesimi al Cliente. La garanzia non opererà con riferimento a quei prodotti i cui difetti sono dovuti a:

- I Danni causati durante il trasporto; (ad eccezione di quanto indicato al capitolo "Reclami").
- II Lampade che presentino rotture di vetri (ad eccezione di quanto indicato al capitolo "Reclami").
- III Un uso negligente o improprio degli stessi;
- IV Inosservanza delle istruzioni della ns. Azienda riguardanti il funzionamento, manutenzione e conservazione dei prodotti;
- V Riparazioni o modifiche apportate dal Cliente o da soggetti terzi senza la previa autorizzazione scritta della ns. Azienda.
- VI In ogni caso il Cliente non potrà far valere i diritti di garanzia verso la ns. Azienda, se il prezzo dei Prodotti non sia stato corrisposto alle condizioni e nei termini pattuiti, anche nel caso in cui la mancata corresponsione del prezzo alle condizioni e nei termini pattuiti si riferisca a prodotti diversi da quelli per i quali il Cliente intende far valere la garanzia. La ns. Azienda non riconosce alcuna garanzia circa la conformità dei prodotti alle norme e ai regolamenti di Paesi che non rientrano o non appartengono all'Unione Europea.

RECLAMI

A condizione che il reclamo del Cliente sia coperto dalla garanzia e notificato nei termini sotto indicati, la ns. Azienda si impegnerà, a sua discrezione, a sostituire o riparare ciascun prodotto o le parti di questo che presentino vizi o difetti. Eventuali reclami devono essere inviati per iscritto alla ns. Azienda entro 8 giorni dal ricevimento della merce. Per reclami relativi a differenze quantitative o per colli danneggiati, o per rotture di vetri delle lampade, dovranno essere evidenziati sia nel D.D.T. che nella lettera di vettura del corriere, pena la non ns. accettazione del reclamo. Non sarà accettato nessun reclamo se non esclusivamente operato nel modo sopraindicato.

RESI MERCE

Eventuali prodotti difettosi potranno essere resi esclusivamente previa ns. autorizzazione, con le modalità che Vi saranno comunicate dall'ufficio contestazioni al momento della richiesta di reso. Previa iniziale valutazione telefonica, o eventuale ns. intervento diretto per la prima verifica, seguiranno istruzioni da parte della ns. Azienda per effettuare il reso. I resi autorizzati dovranno essere inviati ai magazzini, corredati di regolare D.D.T. e dei relativi estremi d'acquisto. Prodotti che hanno subito un utilizzo, anche parziale, non possono essere considerati difettosi; in questo caso si valuterà la convenienza della sostituzione del componente danneggiato, con spese a carico dell'acquirente. Si precisa che con il termine "materiale difettoso" è inteso qualsiasi prodotto che non abbia subito alcun utilizzo e che presenti evidenti anomalie di fabbricazione e/o di funzionamento. Non rientrano nel campo dei difettosi le lampade che presentano rotture di vetri. Altri prodotti potranno essere resi esclusivamente previa ns. autorizzazione, in porto franco, con le modalità che Vi saranno comunicate dall'ufficio contestazioni al momento della richiesta di reso ed accreditati al prezzo di acquisto dedotto un minimo del 10% per le spese di controllo, rimborso e riposizionamento a magazzino. Non potranno essere prese in considerazione richieste di resi di materiale la cui consegna risalga a più di 24 mesi prima della richiesta di restituzione, ed inoltre per articoli non presenti nell'attuale listino.

PAGAMENTI

I pagamenti devono essere eseguiti alla ns. Azienda, alla scadenza stabilita e per l'importo pattuito, ed indirizzati unicamente alla ns. sede amministrativa. In caso di ritardo del pagamento delle scadenze, anche parziale, oltre i termini concordati, l'Azienda si riserva la facoltà a sospendere successivi invii di merce. Saranno conteggiati gli interessi bancari per il ritardo sul pagamento concordato, secondo le modalità di legge in vigore.

PROPRIETÀ DELLA MERCE

La ns. Azienda rimane proprietaria della merce fino al completo pagamento della stessa da parte del Committente.

MISURE E DISEGNI

Le indicazioni di misure e disegni riguardanti la costruzione dei prodotti, le dimensioni, le caratteristiche tecniche e/o fotometriche, presenti su qualsiasi pubblicazione della ns. Azienda, sono da intendersi a puro titolo informativo e possono essere soggette a modifiche senza alcun preavviso. Per informazioni aggiornate sui prodotti, visitare il sito: www.century-italia.com.

RESPONSABILITÀ

I prodotti devono essere utilizzati e/o installati nel rispetto delle loro caratteristiche tecniche e delle istruzioni indicate, in osservanza delle disposizioni di sicurezza esistenti nel paese di utilizzo e/o d'installazione. La ns. Azienda declina ogni responsabilità per eventuali danni che possono, direttamente o indirettamente, derivare a persone, cose ed animali domestici, in conseguenza della mancata osservanza di tutte le prescrizioni indicate sui prodotti e/o sulle istruzioni per l'uso e/o per installazione. La ns. Azienda declina inoltre ogni responsabilità, qualora i prodotti fossero utilizzati per applicazioni speciali, o installati in posizioni per le quali si richiedesse l'ausilio di ponteggi, trabatelli o gru; non sono pertanto imputabili alla ns. Azienda costi di disinstallazione o sostituzione, in caso di eventuali difettosità dei prodotti.

PROPRIETÀ INTELLETTUALE

La ns. Azienda si riserva i diritti, il titolo e la proprietà intellettuale su documenti, disegni, fotografie e schede fornite al Cliente. Il Cliente non potrà utilizzare tale documentazione, senza previa autorizzazione scritta della ns. Azienda, per la realizzazione di propri cataloghi, volantini promozionali, siti web o qualunque altro mezzo divulgativo e/o pubblicitario.

FORO COMPETENTE

Per ogni controversia che dovesse sorgere tra la ns. Azienda ed il Committente, si intende eletto Foro competente quello della Ditta Venditrice.

Simbologia



Apparecchio prodotto secondo le direttive europee EMC 2004/108/CE direttive B.T. 2006/95/CE e successive modifiche.



Normativa Europea 2011/65/CE che limita l'impiego di sostanze pericolose nella produzione di apparecchiature elettriche ed elettroniche.



Decreto Legislativo 500 del 30 Dicembre 1999. Prevede che i prodotti alla fine della propria vita utile devono essere oggetto di raccolta separata.



Prodotto testato TÜV-/GS conforme ai requisiti minimi fissati dalla legge sulla sicurezza delle apparecchiature e dei prodotti.



Apparecchio adatto per essere installato su superfici infiammabili.



Possono essere installati in apparecchi dotati di dimmer o regolati da dimmer esterni.



Il sistema di dimmerazione 1-10V permette di variare la quantità di luce emessa da una sorgente variando la tensione nel range compreso da 1 a 10V.



L'UGR (Unified Glare Rating) è un fattore unificato, sviluppato per la valutazione dell'abbagliamento diretto relativamente ad ogni specifica applicazione.



L'UGR (Unified Glare Rating) è un fattore unificato, sviluppato per la valutazione dell'abbagliamento diretto relativamente ad ogni specifica applicazione.



Apparecchi dotati di isolamento principale provvisto di un dispositivo per il collegamento delle masse a un conduttore di protezione.



Apparecchi a doppio isolamento progettati in modo da non richiedere (e pertanto non devono avere) la connessione di messa a terra. Sono costruiti in modo che un singolo guasto non possa causare il contatto con tensioni pericolose da parte dell'utilizzatore.



Protezione contro la folgorazione, non sono presenti tensioni superiori alla bassissima tensione di sicurezza SELV. Non devono essere provvisti di messa a terra di protezione.



Protetto contro l'ingresso di oggetti solidi più grandi di 12 mm Ø (es. un dito). Non protetto dall'ingresso di liquidi.



Protetto contro l'ingresso di oggetti solidi più grandi di 1 mm Ø (es. fili, attrezzi). Non protetto dall'ingresso di liquidi.



Protetto contro l'ingresso di oggetti solidi più grandi di 1 mm Ø (es. fili, attrezzi). protetto contro le cadute di gocce d'acqua o pioggia fino a 15° dalla verticale.



Protetto contro l'ingresso di oggetti solidi più grandi di 1 mm Ø (es. fili, attrezzi). Protetto contro acqua spruzzata con un angolo entro ±60°.



Protezione contro la penetrazione di corpi solidi maggiori di 1 mm. Protezione contro la penetrazione di liquidi da gocce, vapori o spruzzi in qualsiasi direzione. La penetrazione di corpi solidi inferiori a 1 mm e liquidi non deve danneggiare l'apparecchiatura.



Protezione contro la polvere tale da non interferire con il funzionamento del dispositivo. Depressione atmosferica 200mm colonna d'acqua. Flusso d'aria pari a 80 volte il volume della custodia. Protetto contro spruzzi d'acqua da qualsiasi direzione.



Completamente ermetico a polveri e fumi. Protetto contro getti d'acqua pompati da qualsiasi direzione.



Totalmente protetto contro la polvere; sabbia e in generale qualsiasi corpo solido di piccole dimensioni; a immersione temporanea (immersibile tra 15cm e 1m per almeno 30 minuti, non deve presentare condensa o infiltrazioni).



Protetto contro l'energia d'urto 0,35J.



Protetto contro l'energia d'urto 0,70J.



Protetto contro l'energia d'urto 1J.



Protetto contro l'energia d'urto 2J.



Protetto contro l'energia d'urto 5J.



Protetto contro l'energia d'urto 20J.



SEMPRE PIÙ VICINI, SEMPRE PIÙ IN CONTATTO.

I nostri social network rappresentano quello spazio dove poter interagire quotidianamente con gli utenti, tramite un'informazione mirata a far conoscere tutto ciò che riguarda i nostri prodotti e non solo.

Su **Facebook** e **Instagram** emergono, infatti, attraverso post con forme e contenuti differenti, i valori sui quali si fonda la nostra azienda. Contenuti capaci di catalizzare l'attenzione degli utenti, informandoli su tutto ciò che concerne la nostra attività quotidiana. Immagini e video che parlano di noi e che veicolano in maniera rapida e capillare la passione che da sempre ci contraddistingue.

Una comunicazione vivace e colorata abile nel distinguersi: più di 10 mila fan ogni giorno entrano in contatto con il mondo Century e più di un milione e mezzo sono state le persone raggiunte dalle nostre idee creative, oltre a centinaia di richieste mensili relative ai nostri prodotti.



@CenturyItaliaLed



@CenturyItalia

REALIZZATO DA CENTURY ITALIA S.R.L.

in collaborazione con

MANDARINO ADV S.R.L.
Design e Comunicazione

TIPOGRAFIA MONTI S.R.L.
Stampa

XCL-LED

9 090171012590

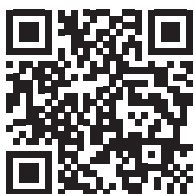

CENTURY ITALIA S.R.L.

Strada Tor Tre Ponti n.68 - 04100 - LATINA - ITALY
Tel. +39 0773 24 27 08 - +39 0773 24 47 68 - Fax +39 0773 24 27 09
www.century-italia.com - info@century-italia.com